

pietrobeto



COMPANY
WITH QUALITY MANAGEMENT
SYSTEM CERTIFIED BY DNV
= ISO 9001 : 2000 =

EASY-EASY E

*Impastatrici a spirale
Spiral mixers*



Impastatrici EASY

Mixers EASY

Facilità di utilizzo, ergonomia e design sono le caratteristiche principali delle nuove serie di impastatrici EASY e EASY E.

Il nuovo sistema di controllo multifunzione, montato di serie, permette sia il funzionamento manuale tradizionale sia quello automatico programmabile eliminando tutte le operazioni ripetitive. Oltre 100 anni di esperienza del marchio Pietroberto nella tecnologia di lavorazione degli impasti, garantiscono prestazioni ai massimi livelli per funzionalità, affidabilità e sicurezza.



EASY

vasca fissa - fixed bowl



Easy use, ergonomics and design are the main features of the new mixers EASY and EASY E series.

The new standard multifunction control panel allows either the traditional manual mode and the automatic programmable mode, eliminating all cyclic operations.

Over 100 years of Pietroberto's experience in the dough mixing technology ensure the highest levels of functionality, reliability and safety.

EASY E

vasca estraibile - removable bowl

EASY-EASY E

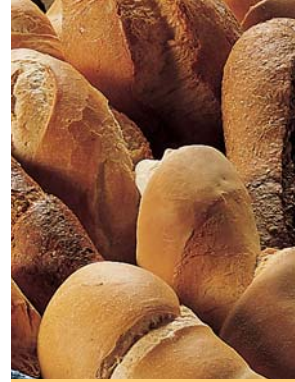
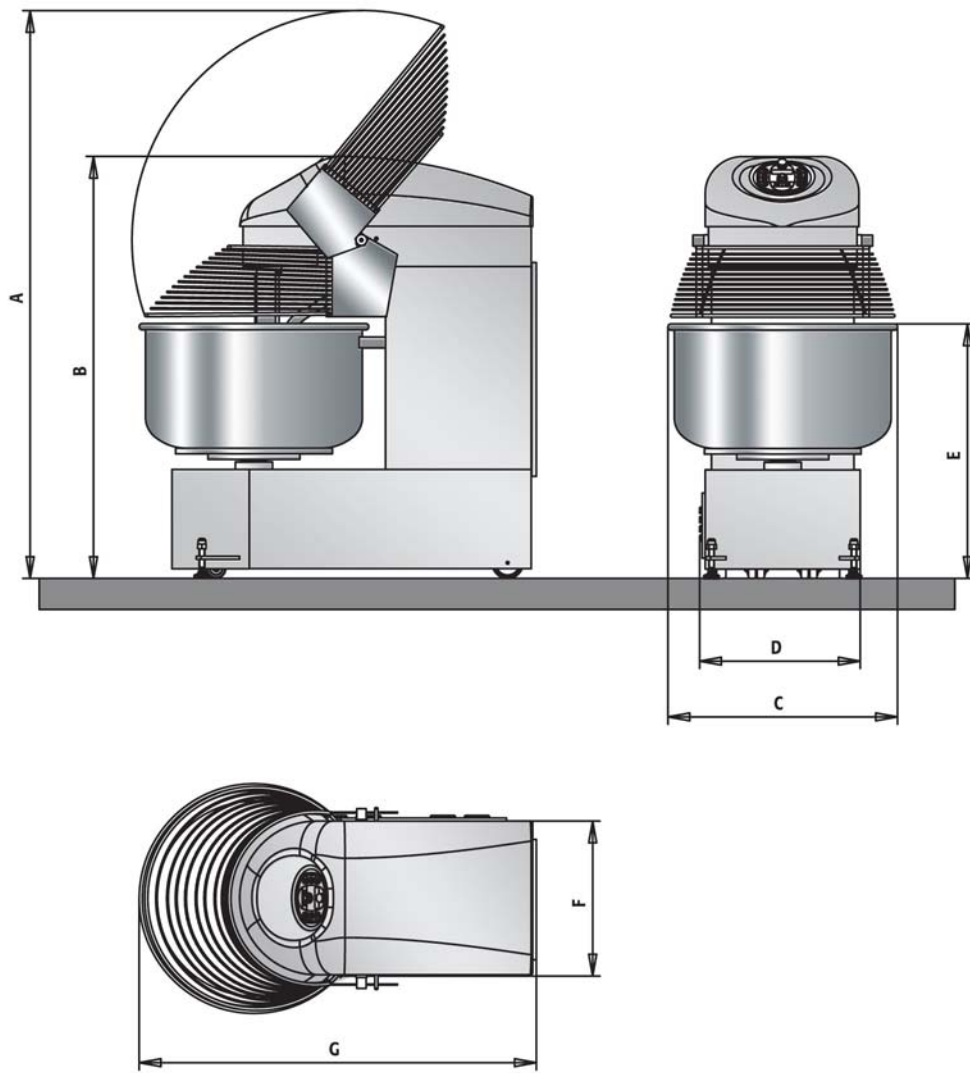

Modello Model	A mm	B mm	C mm	D mm	E mm	F mm	G mm
EASY 50	1675	1316	630	450	720	450	1176
EASY 80	1835	1365	741	520	825	500	1282
EASY 120	2045	1510	846	640	855	640	1443
EASY 160	2125	1510	946	640	860	640	1530
EASY 200	2348	1623	1030	700	880	700	1560

Modello Model	Potenza Power kW	Velocità Speed N°	Diametro vasca Diameter bowl mm	Profondità vasca Depth bowl mm	Capacità vasca Capacity bowl lt kg		Peso Weight kg
EASY 50	2,6	2	600	360	80	50	293
EASY 80	4,6	2	700	400	148	80	398
EASY 120	6,7	2	800	400	203	120	568
EASY 160	8,2	2	900	420	261	160	593
EASY 200	8,5	2	1000	440	331	200	723

EASY

Caratteristiche principali

Main features

- n Struttura in carpenteria d'acciaio verniciata con polveri epossidi che (per contatto alimentare)
- n carter superiore in ABS di grosso spessore
- n protezione della vasca in acciaio inox AISI 304 (EASY)
- n protezione della vasca in ABS dotata di sportellino centrale per il controllo dell'impasto e l'aggiunta di ingredienti (EASY E)
- n vasca, spirale e piantone in acciaio inox AISI 304
- n trasmissione dell'utensile a cinghie
- n trasmissione della vasca con cinghie e riduttore
- n due motori indipendenti per vasca e spirale
- n freno elettronico con arresto della spirale per apertura della protezione della vasca
- n n° 4 ruote per agevolare gli spostamenti della macchina (EASY)
- n grado di protezione elettrica IP55 dell'impianto (contro spruzzi d'acqua e infiltrazioni di polveri e farina)
- n quadro di comando digitale di serie con tasti a membrana e manopola multifunzione
- n testata mobile con dispositivo di sollevamento motorizzato a fine impasto per estrazione carrello (EASY E)
- n quadro comandi movimento testa in posizione laterale (EASY E)



EASY E

- n *structure: painted steel with epoxy powder*
- n *very thick ABS top cover*
- n *AISI 304 stainless steel bowl protection (EASY)*
- n *ABS bowl protection with a front door for checking mixing and adding ingredients (EASY E)*
- n *AISI 304 stainless steel bowl, spiral and breaking bar*
- n *tool driving system via belts*
- n *bowl driving system via belts and reduction gear*
- n *two independent motors for bowl and spiral*
- n *electronic brake to stop the spiral before opening of the safety guard*
- n *n° 4 wheels for an easy handling of the machine (EASY)*
- n *IP55 electric protection degree (against water sprays, dust and flour infiltrations)*
- n *standard digital control panel with membrane keys and multifunction knob*
- n *mobile head with powered lifting device at the end of mixing cycle to remove the trolley (EASY E)*
- n *head movements control pane in lateral position (EASY E)*



OPTIONAL / OPTIONAL:





- n *struttura in acciaio inox / stainless steel structure*
- n *sonda di temperatura / temperature probe*
- n *quadro di comando con strumentazione elettromeccanica / electromechanical control panel*
- n *protezione della vasca in ABS (EASY) / ABS bowl protection (EASY)*
- n *aggancio idraulico (EASY E) / hydraulic hooking (EASY E)*

Pannello multifunzionale

Multifunctional control panel

- n pannello comandi multifunzione installato di serie
- n tastiera a membrana protetta da una superficie in policarbonato resistente alla pressione e all'abrasione
- n display con visualizzazione su due linee fino ad un massimo di 19 caratteri alfanumerici
- n manopola ergonomica che permette un facile inserimento di dati e lettere e la programmazione delle fasi di impasto
- n tipi di funzionamento:
 - ciclo manuale diretto
 - ciclo manuale con fasi impostate
 - ciclo automatico programmabile
- n visualizzazione e controllo temperatura impasto
- n memorizzazione con inserimento del nome fino a n° 50 ricette di impasto
- n per ogni ricetta si possono memorizzare fino a n° 15 delle seguenti fasi:
 - 1ª velocità / rotazione vasca a sinistra
 - 1ª velocità / rotazione vasca a destra
 - 2ª velocità / rotazione vasca a destra
 - pausa automatica
 - aggiunta ingredienti
 - gestione n°1 dosaggio automatico
- n diagnostica stato della macchina e visualizzazione allarmi
- n connessione a PC su porta dedicata (optional)

- n *standard multifunction control panel*
- n *membrane keyboard protected by a pressure resistant and abrasionproof polycarbonate surface*
- n *two-line display up to 19 alphanumeric characters*
- n *ergonomic handle allowing an easy setting of data and letters and the mixing phases programming*
- n *operations modes:*
 - *direct manual cycle*
 - *manual cycle with set phases*
 - *programmable automatic cycle*
- n *dough temperature display and control*
- n *memory up to 50 recipes names*
- n *for each recipe it is possible to store in memory up to 15 of the following phases:*
 - *1st speed / bowl anticlockwise rotation*
 - *1st speed / bowl clockwise rotation*
 - *2nd speed / bowl clockwise rotation*
 - *automatic pause*
 - *additional ingredients*
 - *control of one automatic dosing equipment*
- n *machine status diagnostic and alarms display*
- n *device for PC connection (optional)*

	Avvio sequenze impasto <i>Mixing cycle start up key</i>
	Arresto spirale e vasca <i>Spiral and bowl stop key</i>
	Ciclo manuale 1ª velocità <i>Manual cycle 1st speed</i>
	Ciclo manuale 2ª velocità <i>Manual cycle 2nd speed</i>
	ENTER - Conferma parametro <i>Parameter confirmation</i>
	ESC - Uscita programma <i>Exit program</i>
	Rotazione vasca destra-sinistra <i>Bowl clockwise/anticlockwise rotation</i>
	Rotazione vasca ad impulsi <i>Intermittent bowl rotation</i>
	Scorrimento videate up/down <i>Values up/down scroll</i>
	Manopola impostazione rapida <i>Quick setting knob</i>



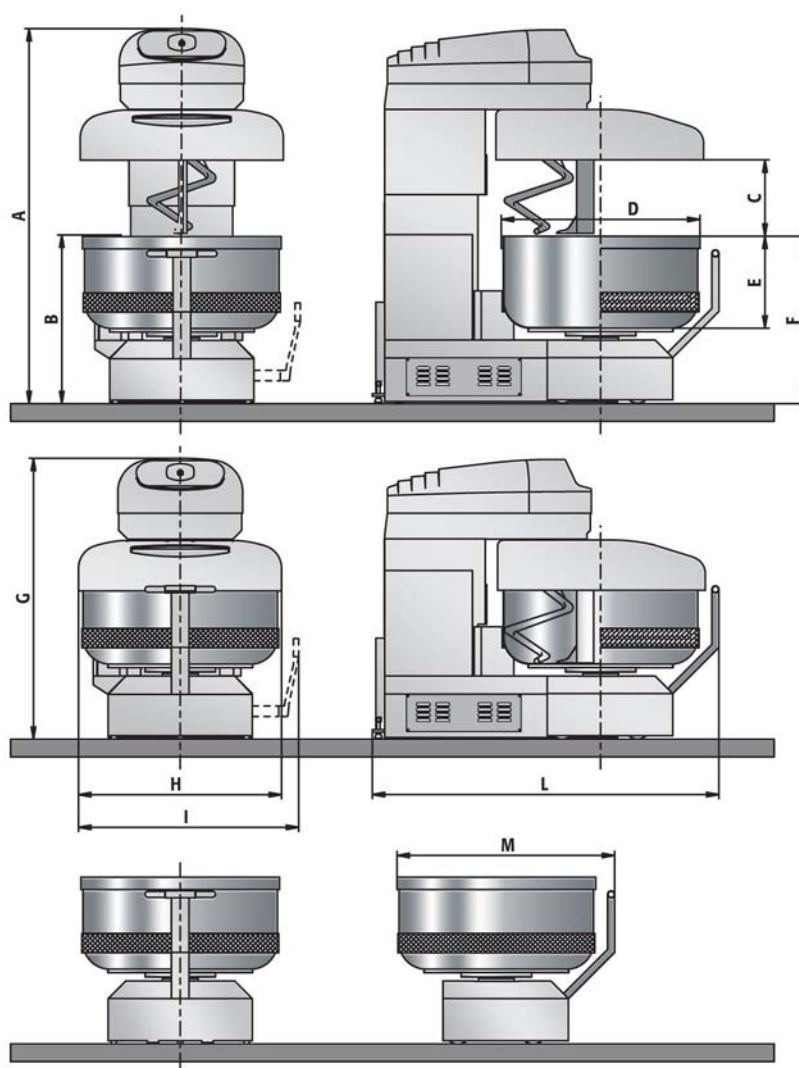

Modello Model	A mm	B mm	C mm	D mm	E mm	F mm	G mm	H mm	I* mm	L mm	L** mm	M mm
EASY 120E	1939	996	410	824	418	843	1511	904,5	1018	1607	1635	947
EASY 160E	1939	996	410	924	418	843	1511	969	1030	1707	1725	1037
EASY 200E	2069	1010	420	1024	442	870	1607	1074	1160	1840	1840	1132
EASY 250E	2158	1010	510	1024	522	946	1618	1074	1160	1840	1840	1132
EASY 300E	2144	960	505	1130	522	949	1609	1180	1264	1973	1973	1239

Modello Model	Potenza Power kW	Velocità Speed N°	Diametro vasca Diameter bowl mm	Profondità vasca Depth bowl mm	Capacità vasca Capacity bowl lit kg	Peso Weight kg
EASY 120E	6,7	2	800	400	203 120	900
EASY 160E	8,2	2	900	420	261 160	980
EASY 200E	9,3	2	1000	440	331 200	1080
EASY 250E	9,3	2	1000	500	394 250	1150
EASY 300E	12,3	2	1100	500	449 300	1250

EASY E

* Modello con aggancio vasca manuale - Model with manual hooking

** Modello con aggancio vasca idraulico - Model with hydraulic hooking

Non è possibile rivendicare diritti su dati, descrizioni e illustrazioni. La macchina è costruita in ottemperanza delle normative antinfortunistica, igienica ed elettrica vigenti. Impieghi diversi da quanto previsto dal costruttore devono essere autorizzati dallo stesso.
It is not possible to claim rights on the data, descriptions and illustrations. The machine is built to comply with the accident-prevention, hygiene and electric standards in force. Uses different from those suggested by the manufactured are strictly forbidden.