

# CENTRALES DE MALAXAGE HORIZONTALES

HN 1,5 – HN 4,0 | H 5 – H 6

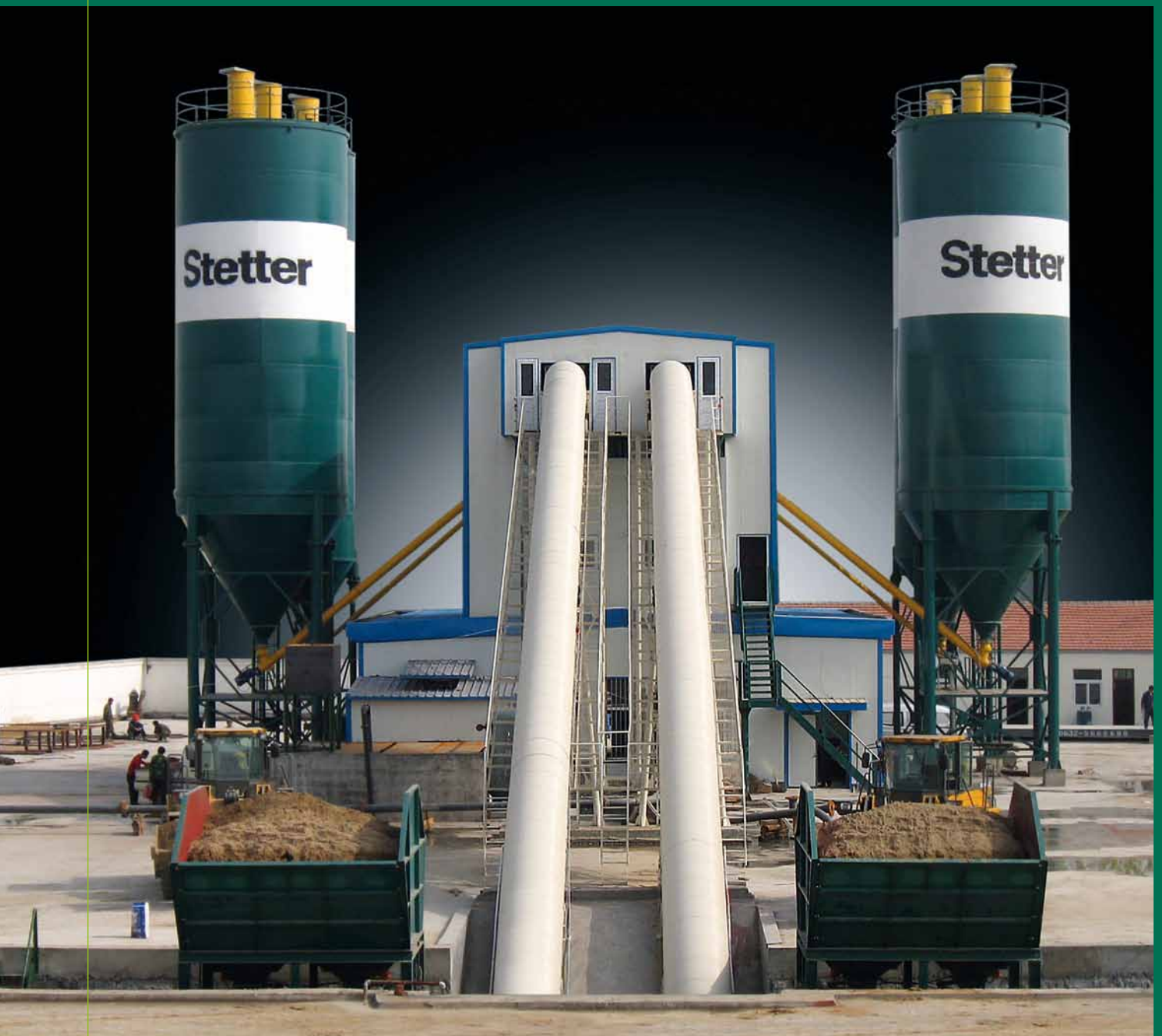

## SCHWING-STETTER TRANSPORTE LE BETON. **DANS LE MONDE ENTIER.**

Partout dans le monde où du béton est produit ou transporté, il y a du matériel SCHWING-Stetter.

Avec nos usines en Allemagne, en Autriche, aux USA, au Brésil, en Russie, en Chine et en Inde, ainsi qu'avec plus de 100 filiales et représentants, nous sommes proches de chacun de nos clients.

Grâce au savoir-faire prépondérant de l'entreprise SCHWING-STETTER, le groupe se positionne en tant que premier Groupe Système dédié au béton et aux matériels de chantier.

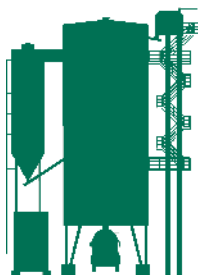

CENTRALES A BETON



LES BETONNIERES PORTEES



POMPES AUTOMOTRICES



POMPES STATIONNAIRES



MAT DE DISTRIBUTION



CENTRALE DE RECYCLAGE

**L'EXPÉRIENCE EST NOTRE PRINCIPAL ATOUT.**

## **LA GÉNÉRATION DE CENTRALES DE MALAXAGE MODULAIRES.**

Les centrales de malaxage HN 1,5 – HN 4,0 et H 5 – H 6 sont chez Stetter le résultat de plus de 45 années d'expérience dans le domaine de la technique du malaxage.

En fonction des besoins, la série HN peut être équipée d'un malaxeur horizontal ou à double arbre. Lors de la conception de la centrale, une grande importance a été accordée à l'accessibilité et, ainsi, à la facilité d'entretien. De plus, ces dimensions importantes nous permettent de vous offrir cette centrale dans des variantes diverses conformément à un jeu de construction. Les H 5 – H 6 sont de grandes centrales dont la conception peut être ajustée aux besoins individuels.

La centrale HN peut être entièrement montée par le fabricant ou, pour les livraisons à l'étranger, partiellement avec des composants fabriqués localement.

Les centrales HN 1,5 et HN 4,0 ont été conçues pour servir soit de centrales stationnaires, soit, sans base, de centrales semi-mobiles.



**CENTRALES DE MALAXAGE HORIZONTALES HN 1,5 – HN 4,0.  
FIABLES, RENTABLES, MODULAIRES.**



*HN 3,0 avec malaxeur à double arbre, rendement de béton ferme : 127 m<sup>3</sup>/h.*



*HN 2,25 avec malaxeur horizontal, rendement de béton ferme : 108 m<sup>3</sup>/h.*



*HN 1,5 avec malaxeur horizontal, rendement de béton ferme : 80 m<sup>3</sup>/h.*

## LES VARIANTES :

### TREMIE EN LIGNE, AVEC SKIP OU BANDE ÉLÉVATRICE.

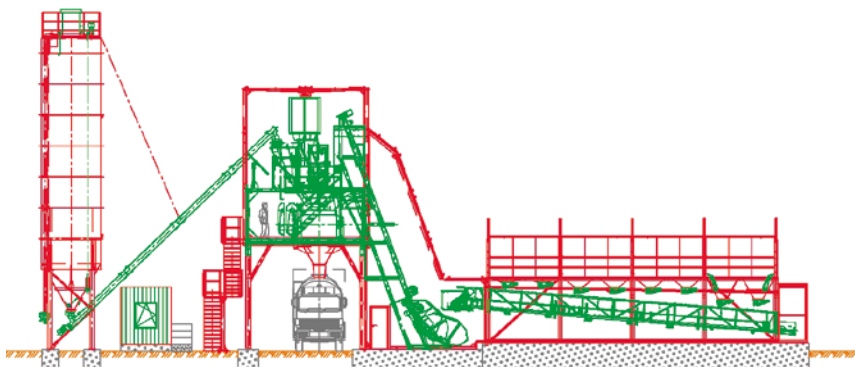

#### VARIANTE 1 : TREMIE EN LIGNE

Si vous utilisez quatre sortes de granulats ou plus, vous pouvez alors effectuer le stockage dans une trémie en ligne. Chaque composant repose alors dans un silo à béton en acier ou dans un silo appartenant au client. Si, en cas de besoins importants, les granulats ne sont pas livrés à court terme, il est possible de placer des zones de stockage provisoires.

Le dosage des granulats s'effectue sur un tapis peseur ou dans un skip peseur calibrable. Après la pesée, la bande transporte et déverse les granulats dans le malaxeur de la centrale de malaxage. Le chargement des cuves des silos en ligne est assuré par des chargeuses sur pneus ou par des tapis transporteurs.

La conception modulaire représente une autre alternative à la livraison intégrale de la centrale et permet une livraison partielle de composants fabriqués localement tels que les trémies en ligne, les silos de ciment, les coffrages de la centrale, les estrades, les marches, etc. Cette possibilité permet de réduire les frais de transport et de douane et de profiter des prix avantageux des fournitures en provenance de certains pays d'exportation.

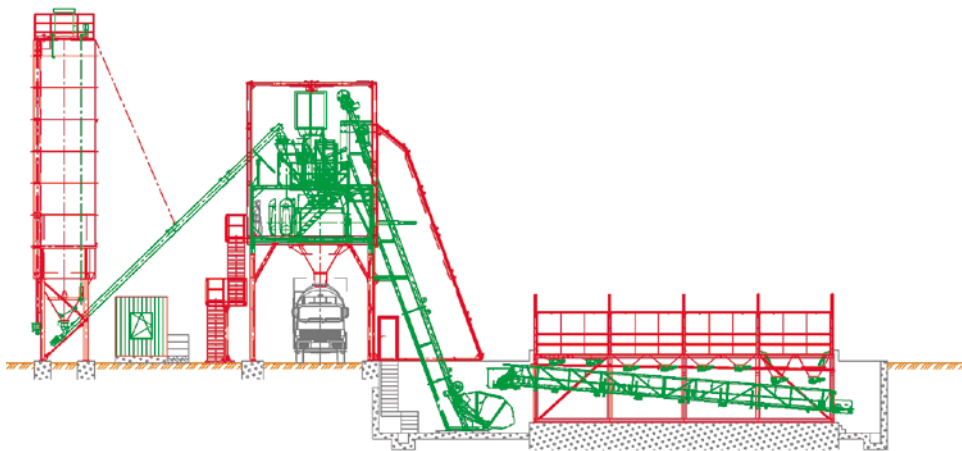

### VARIANTE 2 : TREMIE EN LIGNE ABAISSÉ

L'abaissement d'une trémie en ligne dans une fosse représente un avantage de rentabilité. La rampe de démarrage est ainsi bien plus courte et dans certains cas elle peut même être supprimée. Vous avez besoin d'une surface moins importante et réduisez les coûts d'exploitation des chargeurs sur roues. Lors de l'exploitation hivernale, le modèle avec fosse vous facilite la logistique de la centrale, et le chauffage des trémies en ligne est considérablement moins cher.

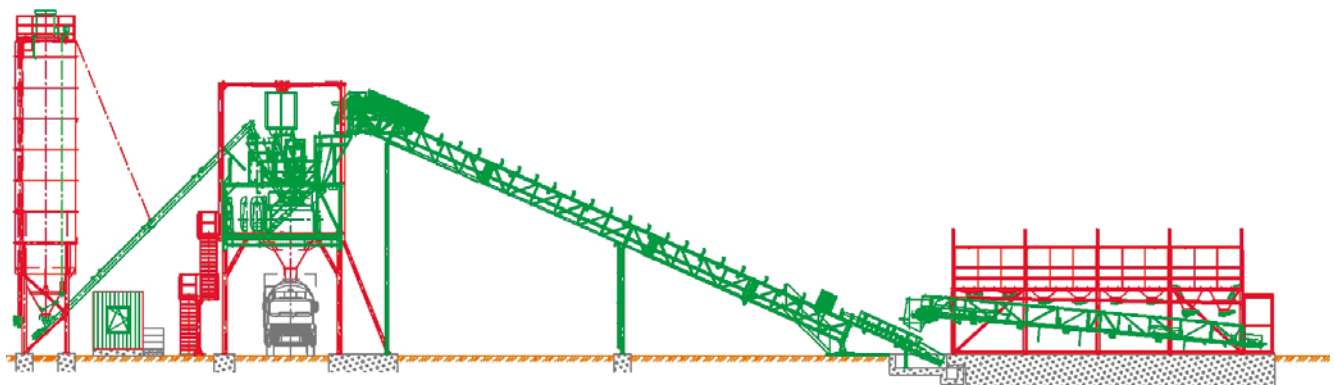

### VARIANTE 3 : TREMIE EN LIGNE AVEC SKIP PESEUR INTEGRE

Si vous souhaitez amener les granulats vers le malaxeur par le biais d'un skip, l'ensemble du dispositif de pesage peut être supprimé. Dans ce cas, une trémie en ligne avec quatre cuves de granulat ou plus peut être montée en série au skip peseur. Le dosage des granulats s'effectue par le biais d'un skip peseur. Le degré de la pente qui mène vers la centrale de malaxage est compris en 16° et 14°. Le skip transporte les granulats vers une trémie intermédiaire située au-dessus du malaxeur. De là, les granulats coulent dans le malaxeur à travers une trappe pilotée pneumatiquement.

## MALAXEURS HORIZONTAUX STETTER : VOTRE GARANTS D'UN BÉTON DE QUALITÉ.

Le malaxeur horizontal vous garantit une production de béton de qualité pour tous les degrés de consistance, et ceci grâce à un système rapide de malaxage alternatif horizontal et vertical.

Avec les malaxeurs horizontaux Stetter, vous obtenez ainsi un béton homogène en très peu de temps et pour une faible consommation d'énergie.

Les composants des malaxeurs Stetter sont particulièrement résistants à l'usure. Les bras disposés en forme de pales peuvent se remplacer rapidement et sans problème et sont protégés contre l'usure par des gaines en caoutchouc. Au lieu des pales de malaxage standard en fonte trempée spéciale, vous pouvez, à la demande, vous procurer nos malaxeurs avec des pales en plastique, celles-ci disposant d'une plus longue durée de vie.

Nous avons recouvert le bac malaxeur de tôle blindée amovible sur ses faces internes et externes, et sur le fond. En fonction de la qualité des granulats à traiter, vous pouvez recouvrir le fond du malaxeur avec de la tôle blindée en acier spécial ou avec des carreaux en fonte trempée. Vous pouvez retourner le revêtement de tôle. Grâce à ces caractéristiques, nous avons sensiblement augmenté la durée de vie de nos malaxeurs.

Nous équipons le malaxeur horizontal à la demande avec une, deux, voire trois voies d'écoulement hydrauliques entraînées par le moteur du malaxeur. Le couvercle du malaxeur, étanche à la poussière, peut être ouvert à 70 % pour les travaux de maintenance et de nettoyage.

Nous pouvons livrer les équipements supplémentaires suivants : dispositifs d'injection de vapeur et de nettoyage haute pression.



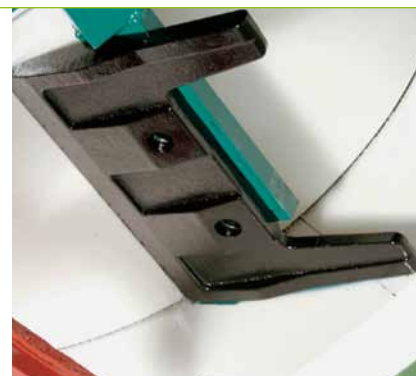

*Illustration en haut à gauche et à droite. Les racleurs intérieur et extérieur favorisent le malaxage et la distribution des granulats.*



*Les cyclones blindés sont particulièrement résistants à l'usure.*



*Dispositif de fermeture grandes dimensions avec vanne à commande hydraulique pour une vidange rapide.*

*Où que vous utilisiez le malaxeur horizontal, que ce soit pour la production de béton préfabriqué ou dans des éléments préfabriqués, vous produirez du béton de qualité.*



*Entraînement par train planétaire et pompe hydraulique bridée.*

*Coupure d'électricité ? Nous avons même pensé à ça et intégré une commande manuelle hydraulique pour la fermeture du malaxeur.*

**MALAXEURS STETTER À DOUBLE ARBRE :**  
**EXCELLENTES PROPRIÉTÉS DE MALAXAGE**  
**ET ÉCONOMIE DE TEMPS.**

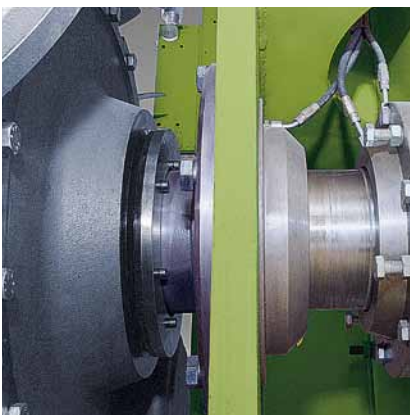
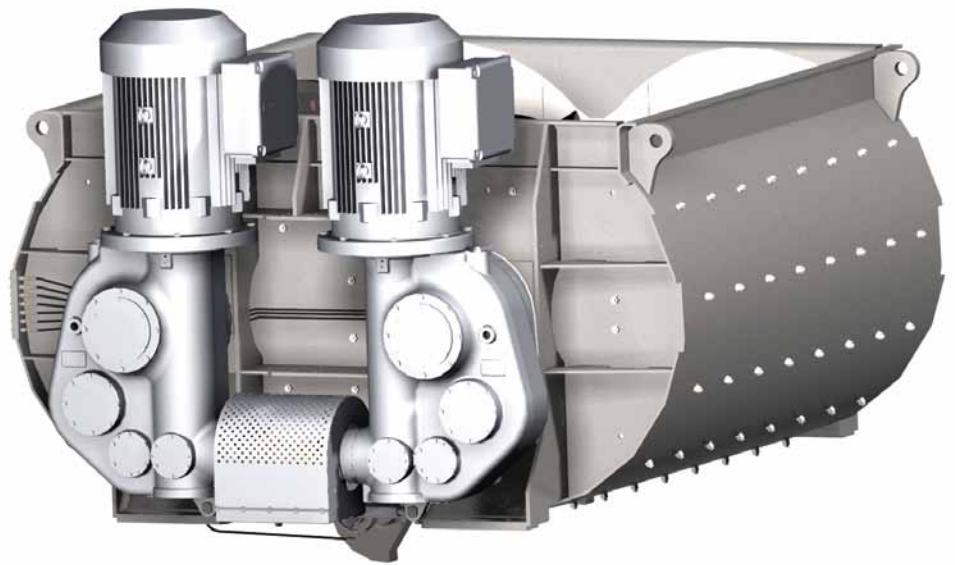

*Joint et support séparés.*



*La vanne de vidange.*



*La commande pneumatique de la vanne de vidange.*

Un malaxage d'excellente qualité avec de courtes durées de malaxage et de vidange, un large spectre d'applications ainsi qu'une faible usure, telles sont les caractéristiques du malaxeur Stetter à double arbre. Le bac de malaxage de conception compacte est fabriqué avec deux arbres ultra-solides parallèles en acier thermotraité.

Grâce à l'utilisation du malaxeur Stetter haute performance, vous obtenez un mouvement intensif du malaxage et, ainsi, une matière homogène en très peu de temps.

Le nouveau concept d'entraînement, novateur et peu encombrant, vous offre de nombreux avantages lors de l'exploitation quotidienne. Tout d'abord, tous les composants du malaxeur sont faciles d'accès pour la maintenance et la mise en état, puis, grâce au modèle monobloc rassemblant moteur et entraînement, aucun problème ne peut surgir au niveau des arbres pour cause de mauvais alignement ou d'erreur d'angle.

Les bras mélangeurs fabriqués à base de fonte d'acier de qualité supérieure sont disposés en forme d'hélice sur les deux arbres. Du point de vue de la construction, un recouplement élevé des bras et un faible taux de remplissage ont été prévus, ce qui, avec la conception énergétique en forme de pale, garantit un échange intensif de l'agrégat.

De plus, la faible vitesse périphérique et la forme spéciale des outils malaxeurs, ainsi que l'utilisation d'alliages de fonderie de qualité supérieure garantissent une longue durée de vie des pièces d'usure.

Mais encore : les arbres malaxeurs sont colmatés à l'intérieur avec un joint d'étanchéité rotatif. Vous avez également la possibilité de vous faire livrer en option un lubrificateur automatique pour ces 4 joints d'étanchéité rotatifs. Les arbres sont déposés sur des roulements à rotule résistant à l'usure. Les supports sont disposés à l'extérieur des joints et placés dans un espace séparé. Tout cela permet de réduire les tâches de maintenance et représente également une grande économie de temps et de coûts.

En option dans la livraison : un malaxeur spécial gros grain pour la production de béton de barrage. Il est ici possible de traiter des granulats dont la taille peut atteindre jusqu'à 160 mm.



*La conception de ce malaxeur robuste et performant est particulièrement énergétique.*

**PENSÉES DANS LE MOINDRE DÉTAIL.**

**LES CENTRALES DE MALAXAGE HORIZONTALES HN 1,5 – HN 4,0.**



*Le chargeur grandes dimensions et de forme optimale garantit une vidage complète.*



*Le cône d'écoulement pour les malaxeurs de béton préfabriqué.*



*Chargement sur camion ouvert.*



*Évacuation forcée par aspiration du malaxeur*



*Balance de liant pour une à cinq pâtes de ciment.*



*Basculé à glace pour le pesage de glace en flocons.*



*Têtes gicleuses pour le nettoyage de l'espace de malaxage.*

Quel que soit le type de centrale pour lequel vous vous décidez, vous bénéficiez de tous ces avantages grâce au système compact de jeu de construction des centrales horizontales de malaxage Stetter :

- Montage rapide
- Accessibilité
- Plateforme spacieuse et confortable de malaxage et de pesage
- Structure simple et facile d'entretien
- Montage optimal d'un filtre de ventilation sur le malaxeur
- Montage optimal d'une installation de nettoyage sur le malaxeur
- Montage optimal d'une bascule à glace
- Montage optimal d'une balance à poudre
- Optimal avec enceinte livrée
- Intégration optimale d'une cuve de malaxage
- Utilisation semi-mobile grâce à la base optimale de la centrale



*Balance supplémentaire pour les additifs chimiques.*



*Indicateur de niveau d'eau avec pompe de vidange pour l'alimentation sous pression d'eau supplémentaire dans le malaxeur.*

# SYSTÈMES DE COMMANDE STETTER. LA QUALITÉ MAISON.



Produktionsansicht

Rezeptcode	Beladen	Start in	entladen	Status	VZ	Perfr.	Händler
Beton 4 Zuschläge	12:02 (Fr)	0:02	12:38 (Fr)	5 s gestoppt			1 J. Jacobs
Mischblau	14:48 (Fr)	2:38	15:20 (Fr)	erzeugt			2 O. Diefelbach
Mischblau	16:08 (Fr)	3:58	16:31 (Fr)	erzeugt			2 O. Diefelbach
Beton 4 Zuschläge	16:27 (Fr)	4:18	17:16 (Fr)	erzeugt			1 J. Jacobs
Mischblau	17:08 (Fr)	4:58	17:28 (Fr)	erzeugt			2 O. Diefelbach
Beton 4 Zuschläge	17:27 (Fr)	5:18	18:16 (Fr)	erzeugt			1 J. Jacobs

Zuschlag	Zusatzstoff	Zement	Wasser	Zusatzmittel
4 Zuschlag 0	2,5	6996	0	0
3 Gries 4-0/8	2,0	4904	0	0
2 Rippen 0	1,3	2288	0	0
1 Zuschlag 0	1,0	898	0	0

Mischer 18uA	Leeraufbereitung
002665; 2,75 m³	002665/2; 2,06 m³
FG   FS   F4   F3   F2   F1	FG   F5   F4   F3   F2   F1

Wasserkonstruktion: 103, AP2297, Vervort; 107, BAK 900, Michels

Programmsstatus: Produktion wird durchgeführt



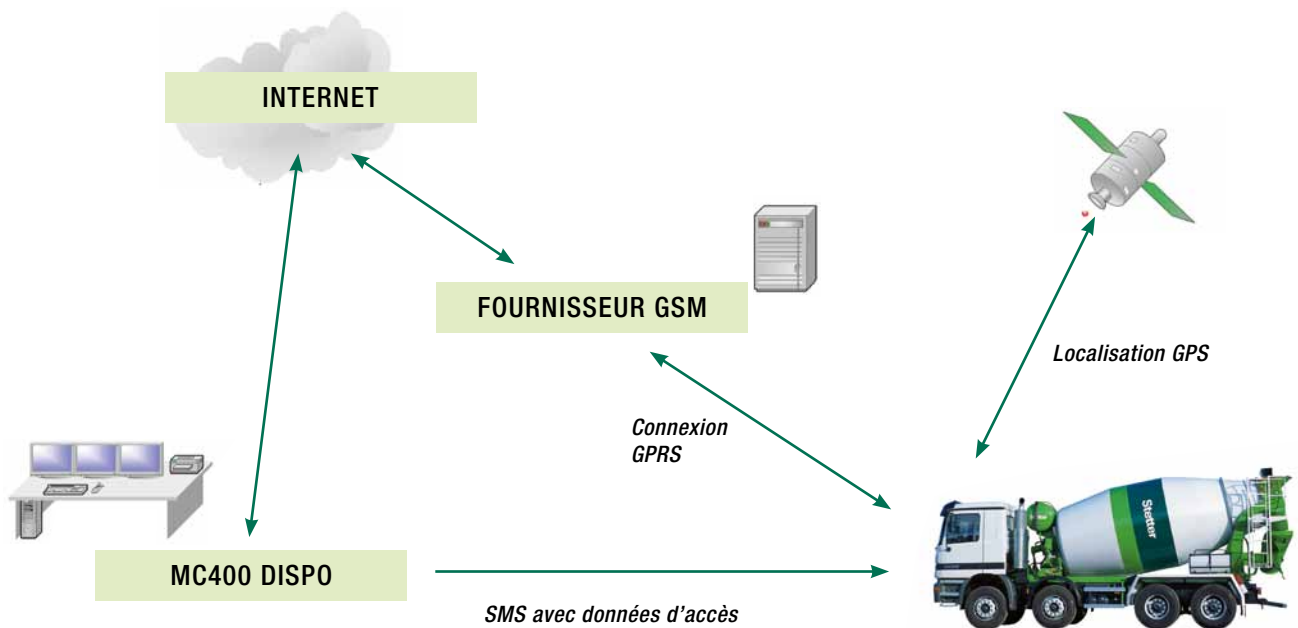

Stetter dispose d'une longue expérience du développement de systèmes de commande. Les solutions sont conçues spécifiquement pour satisfaire les critères et besoins de l'industrie du béton.

Pour l'exécution professionnelle de votre système de commande, nous vous garantissons flexibilité et fiabilité absolues et vous accompagnons même après la phase d'installation. C'est la seule façon d'obtenir la satisfaction des clients dont nous avons gagné la confiance lors de l'installation de milliers de systèmes de commande.

### 1. DES SOLUTIONS ÉPROUVÉES DANS L'INDUSTRIE DU BÉTON

La production de béton demande plus qu'un simple système de commande de centrale de malaxage. Le processus d'installation de notre logiciel de commande comprend les offres, la planification de la commande, la production de béton, la gestion du parc et la facturation. L'exploitation de plusieurs données statistiques est nécessaire pour assurer le contrôle de la production et du chiffre d'affaires.

Si plusieurs centrales participent à l'ensemble de la production, une mise en réseau, un stock commun de données et un contrôle transparent sont primordiaux. Stetter vous offre tout ça à la fois dans une solution adaptée à votre cahier des charges.

### 2. QUALITÉ ET FIABILITÉ

Lors de la sélection du matériel, nous veillons à utiliser des composants de qualité supérieure éprouvés. C'est la seule façon de garantir un fonctionnement parfait, même dans les plus dures conditions.

Nos systèmes de commande sont testés durant la phase même de développement avec les outils de test et de simulation les plus modernes. Un contrôle exhaustif garantit une qualité supérieure constante.

### 3. FLEXIBILITÉ ET SÉCURITÉ D'INVESTISSEMENT

L'architecture de nos logiciels que nous fabriquons intégralement en interne avec nos méthodes de développement de pointe garantit une flexibilité absolue : grâce à leurs possibilités de configuration, nos logiciels et systèmes s'adaptent au fonctionnement de votre entreprise, même si ce fonctionnement est amené à changer dès les prochains mois.

La création des panneaux de commande et la fabrication des armoires de commande s'effectuent également en interne. Ainsi, nous pouvons adapter nos systèmes de commande à nos centrales de béton.

À la demande, nous pouvons aussi intégrer nos systèmes de commande dans des centrales externes.





# LES CENTRALES DE MALAXAGE HORIZONTALES STETTER HN 1,5 – HN 4,0 | H 5 – H 6.

Partout où l'on recherche la qualité.



# GROS PLAN : LES CARACTÉRISTIQUES TECHNIQUES DES CENTRALES COMPACTES DE MALAXAGE HN 1,5 – HN 4,0 ET H 5 – H 6.

## CARACTÉRISTIQUES TECHNIQUES (MODÈLES STANDARD) HN 1,5      HN 1,67

### TAILLE DU MALAXEUR (QUANTITÉ DE REMPLISSAGE/BÉTON DURCI)

Malaxeur horizontal	m <sup>3</sup>	2,25/1,5	2,5/1,67
Malaxeur à arbres doubles	m <sup>3</sup>		2,5/1,67
Volume de rendement (béton durci pour un temps de mixage de 30 s)	m <sup>3</sup> /h	80	89
Volume de rendement maximal (béton durci)	m <sup>3</sup> /h	80	91
Hauteur de déversement du béton <sup>1)</sup>	m	4,15	4,15
Hauteur de la plateforme du malaxeur <sup>2)</sup>	m	5	5
Balance de granulats / silo en ligne	kg	3 750	4 175
Balance de ciment	kg	750	1 125
Balance hydraulique	kg	400	600
Silo en ligne avec cuves		4–8	4–8
Stockage du granulats dans des cuves de 3,5 ou 4,0 m	m <sup>3</sup>	32/36	32/36
Stockage du granulats avec plateforme élévatrice pour coulée	m <sup>3</sup>	40/45	40/45
Types de granulats		4–8	4–8
Types de ciment jusque	bis	6	6
Raccord d'eau	DN	80	80
Pression de service pour l'eau	bar	3–4	3–4
Puissance électrique (env.)	kVA	140	160

*À partir du modèle 4,0, n'est disponible qu'avec le modèle à trémie élévatrice.*

HN 2,25	HN 2,5	HN 3,0	HN 3,5	HN 4,0	H5,0	H6,0
3,375/2,25						
3,375/2,25	3,75/2,5	4,5/3,0	5,25/3,5	6,00/4,00	7,5/5,0	9,0/6,0
104	111	122	132	148	173	184
110	125	150	165	190	230	250
4,2	4,2	4,2	4,2	4,2	4,2	4,2
5,45	5,9	5,9	5,9	5,9	5,9	5,9
5625	6250	7500	7500	10000	12500	15000
1125	1500	1500	2100	2100	2500	3000
600	800	800	1125	1125	1500	2000
4-8	4-8	4-8	4-8	4-8	4-8	4-8
32/36	32/36	32/36	32/36	32/36	36/45	36/45
40/45	40/45	40/45	40/45	40/45	40/45	40/45
4-8	4-8	4-8	4-8	4-8	4-8	4-8
6	7	7	7	7	7	7
80	80	80	80	80	80	80
3-4	3-4	3-4	3-4	3-4	4-6	4-6
200	225	250	250	275	300	320

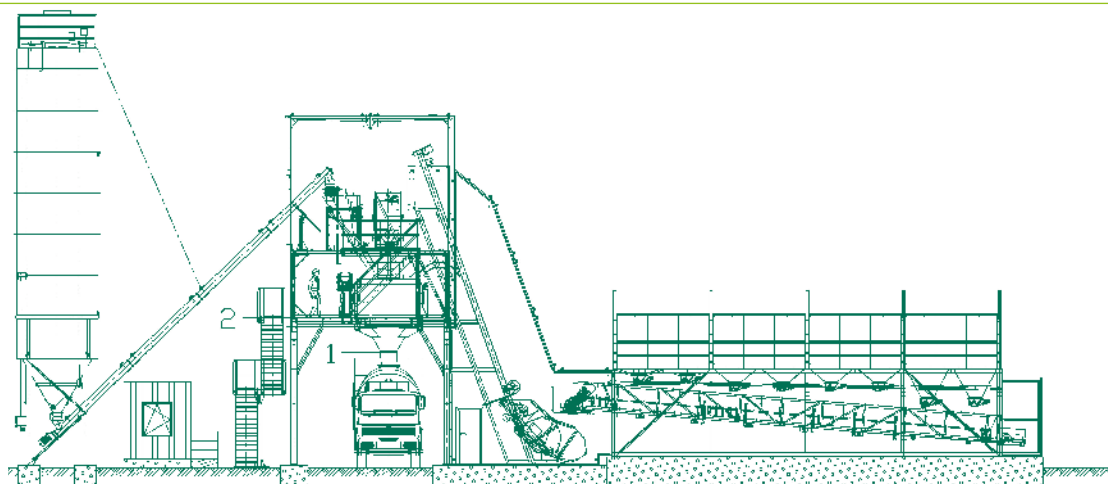

SCHWING-STETTER TOUJOURS PROCHE DE SES CLIENTS.



- Site de production principal
- Filiale de production
- Unité commerciale et après-vente indépendante.

