

**park benches / tables / chairs
bancs / tables / chaises
parkbänke / tischen / stühle**



manta

NEW 2020

EN

Manta is the ideal piece of street furniture for the demands of modern life, presenting a fresh solution for a combination of work and rest. The rounded curves echo the movement of imaginary waves, symbolising both a smooth workflow and easy relaxation. Manta is a complex minimalist object, fulfilling the role of a table, bench or desk. It excels in all types of public space, indoors and out, livening up open-plan spaces, entrance halls and wide corridors alike, as well as gardens, small parks, plazas or atriums. With Manta you can create a personal oasis of focus or relaxation, wherever you are.

Subtle yet durable structure made of zinc-coated steel supports top deflected desk made of aluminium sheet. All parts are covered with durable powdercoated layer. All versions are available either with anchoring on the ground or without anchoring.

FR

Pour combiner le temps consacré au travail et le repos pour reprendre de l'énergie, Manta est le meilleur choix. Sa forme rappelant le mouvement des vagues incarne le processus de travail, ainsi que la liberté et la relaxation. Ce produit répond aux besoins modernes de l'espace public. Que ce soit à l'intérieur (bureaux ouverts, halles d'immeubles ou couloirs) ou à l'extérieur (jardins, parcs, rues) Manta peut donner une impression d'oasis où vous pourrez vous concentrer au travail ou méditer en toute liberté.

La construction fine mais résistante en acier galvanisé supporte un panneau courbé en tôle d'aluminium. Le tout est revêtu d'une couche de vernis en poudre durable. Les deux options, sans ancrage et avec un ancrage au sol, sont disponibles.

DE

Manta ist genau das Element des öffentlichen Raums, das auf die Bedürfnisse des gegenwärtigen Lebens reagiert und eine frische Lösung für die Kombination von Arbeit und Entspannung darstellt. Runde Kurven kopieren die Bewegung imaginärer Wellen, die sowohl den Arbeitslauf als auch die Entspannung verkörpern. Manta ist ein komplexes minimalistisches Objekt, das die Rolle eines Tisches, einer Bank oder eines Arbeitsplatzes erfüllt. Es wird in allen Typen des öffentlichen Raums, im Innen- und Außenbereich herausragen. Es belebt einen großen offenen Raum, eine Eingangshalle oder einen breiten Korridor sowie einen Garten, einen kleinen Park, eine Piazzette unter Gebäuden oder ein Atrium wieder. Mit Manta kann fast überall eine private Oase der Konzentration und Entspannung geschaffen werden.

Die subtile aber haltbare verzinkte Stahlkonstruktion trägt die obere gebogene Platte aus Aluminiumblech. Alle Teile sind mit einer dauerhaften Pulverbeschichtungsschicht bedeckt. Die Varianten ohne Verankerung und mit Verankerung im Boden sind erhältlich.



red dot winner 2020

ELLE
DECO
INTERNATIONAL
DESIGN AWARDS

Design: Lucie Koldová





40 41
manta

MNT210 / 250 / 270 / 290

Seating unit
Siège
Sitzelement

steel structure, aluminium seat / backrest / armrest

structure en acier, assise / dossier / accoudoir en plaques d'aluminium

Stahlkonstruktion, Sitz / Rückenlehne / Armlehne aus Aluminiumplatten

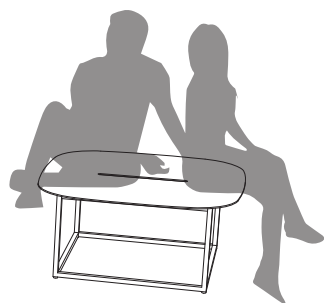

MNT210

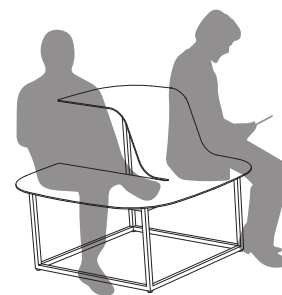
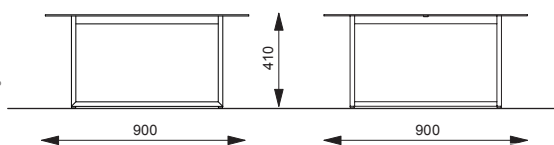

MNT270

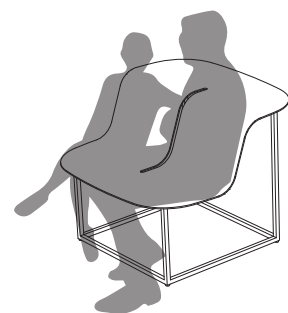
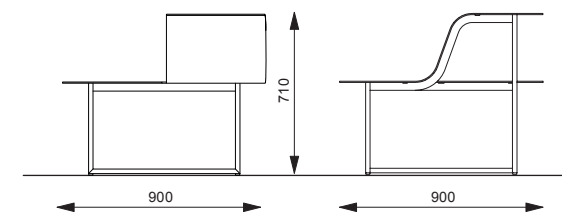

MNT250

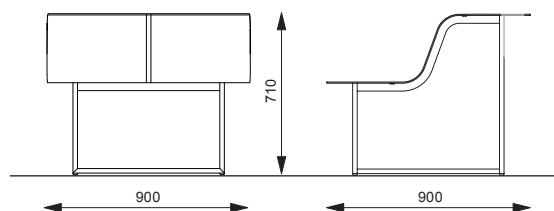

MNT290

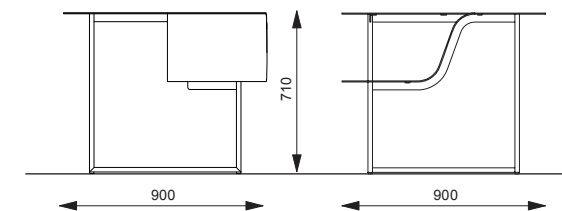

stack

NEW 2020

EN

Strong for use in the public realm, but a soft alternative to a piece of furniture – this is Stack. A range spanning a stackable compact sofa, a comfortable armchair, and practical tables, all available in a choice of wooden lamellas or steel grid. The tables can be fitted with a high-pressure laminate (HPL) top, and for increased comfort a set of waterproof, padded seats is available in a wide range of colour arrangements. The design is timeless, combining both modern and retro influences. Stack can serve as an unanchored outdoor relaxation spot alongside classic street furniture, and works perfectly in various hotel, school, business and terrace settings, both indoors and out.

Lightweight galvanized and powder coated steel structure with seats made of wooden lamellas or steel grates, the tables and the stools can be fitted with HPL surfaces.

FR

La résistance du mobilier urbain et la finesse de meuble d'intérieur se retrouvent côte à côte dans la gamme Stack. La conception en lamelles de bois ou en grille d'acier fait de son sofa court et empilable, de son fauteuil, de ses chaises et de ses tables basses des accessoires pratiques et confortables. Le plateau des tables et des chaises est disponible également en version HPL. Des coussins d'assise garnis en plusieurs coloris et résistants à l'eau assurent encore plus de confort. Son design est intemporel, à la fois moderne et rétro. La gamme suit son environnement. Elle propose un coin de repos, non ancré, en s'ajoutant en parfait équilibre à l'équipement urbain traditionnel ou bien elle meuble les intérieurs et les extérieurs des entreprises, des terrasses, des complexes hôteliers ou scolaires.

Une construction légère en acier zingué avec assises en lamelles de bois ou en grille d'acier, le plateau du haut des chaises et des tables basses peut être réalisé en HPL.

DE

Beständig für den Einsatz im öffentlichen Raum, ideal als Möbelalternative. Das ist die Stack-Reihe. Stapelbare kurze Sitzbank und bequemer Sitz, praktische Sitze und Tische, alles in Ausführung mit Holzlamellen oder Stahlgitter. Tische und Sitze können eine HPL-Oberplatte haben. Für besseren Komfort ist ein Set von wasserdichten tapezierten Sitzen in interessanten Farbkombinationen als Zubehör erhältlich. Das Design ist zeitlos, kombiniert modernen- und Retro-Ausdruck. Es kann als Entspannungselement im öffentlichen Raum dienen, ergänzend das klassische Stadtmobiliar oder als Ausstattung von Terrassen, Hotel-, Schul- oder Firmengeländen, und zwar im Innen- und Außenbereich.

Eine leichte Konstruktion aus verzinktem Stahl mit Sitzen aus Holzlamellen oder Stahlgittern, obere Fläche von Sitze und Tischen kann aus HPL-Platten hergestellt werden.

Design: David Karásek, Lucia Lehrer



42 43
stack



stack

NEW 2020



r – acacia wood / bois de robinier / Robinienholz
t – tropical wood / bois tropical / Tropenholz



c – HPL individual decor
c – HPL décor individuel
c – HPL individuelles Dekor



HPL monochrome
HPL monochromatique
HPL einfarbig

STC155 / 157

Sofa with backrest armrests
Sofa avec dossier et accoudoirs
Sitzbank mit Rückenlehne und Armlehnen

steel structure, seat and backrest made of wooden lamellas
structure en acier, assise et dossier de lames en bois
Stahlkonstruktion, Rückenlehne und Sitzfläche aus Holzlamellen

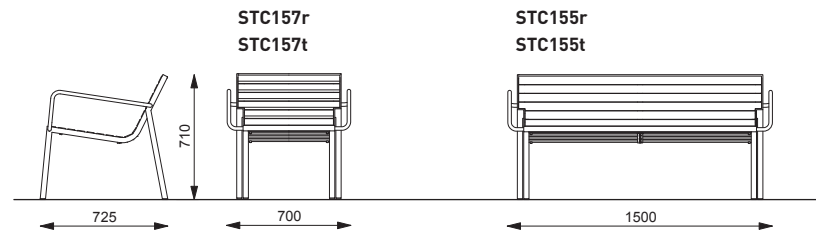
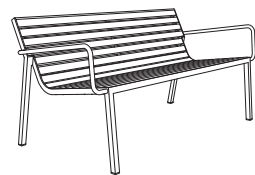

STC255 / 257

Sofa with backrest armrests
Sofa avec dossier et accoudoirs
Sitzbank mit Rückenlehne und Armlehnen

steel structure, seat and backrest made of steel rounds
structure en acier, assise et dossier en grille d'acier
Stahlkonstruktion, Rückenlehne und Sitzfläche aus Stahlrundstäben

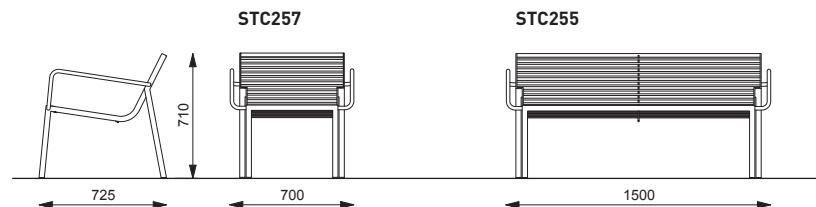
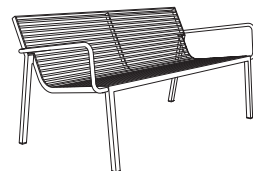



44 45
stack



STC112 / 212 / 412

**Stool
Tabouret
Sitz**

steel structure, seat made of wooden lamellas / steel rounds / HPL
– a possibility to apply any graphic theme

structure en acier, plateau de lames en bois / grille d'acier / HPL
– la possibilité d'application de n'importe quel thème graphique

Stahlkonstruktion, Tischfläche aus Holzlamellen / Stahlrundstäben / HPL
– wahlweise mit individuellem Bedruck

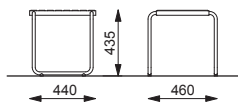

STC112r
STC112t



STC212



STC412



STC412c



STC110 / 410

**Table
Table
Tisch**

steel structure, top made of wooden lamellas / HPL
– a possibility to apply any graphic theme

structure en acier, plateau de lames en bois / HPL
– la possibilité d'application de n'importe quel thème graphique

Stahlkonstruktion, Tischfläche aus Holzlamellen / HPL
– wahlweise mit individuellem Bedruck

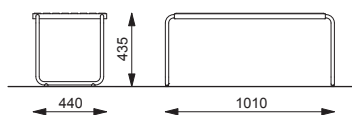
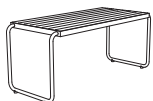

STC110r
STC110t

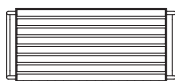

STC410



STC410c



rautster

NEW 2020

EN

Lively a light thoughtfully crafted. A picnic set like this will find its place anywhere people need to relax outdoors. The bespoke side frames add character to the join between the table and the seat, which is available in a variety of materials. Traditional, durable wooden boards, an indestructible perforated steel sheet, or a thin panel of HPL are all materials which can fulfil the demands of outdoor diners perfectly. The range is also highly versatile – the two-bench model has space for four to six people, while the one-bench model offers a smaller footprint for seating with a view where space is at a premium. Rautster also considers wheelchair users, as an adjustment to the side frame has created space to park a wheelchair at the side. Sharing space has never been so easy.

Galvanised steel structure with a powder coating. The seat and table are made of wooden boards, a perforated steel sheet, a steel grille, or HPL. All material options can be freely combined. Anchors to a concrete base on the ground, or unanchored.

FR

L'ensemble pique-nique léger et élégant a été développé pour savourer le repas dehors. La table avec banquette est disponible en plusieurs matériaux. Les lames en bois, tôle perforée, grille d'acier ou les panneaux en stratifié haute pression (HPL) garantissent la forme remarquable pour la gastronomie pique-nique. La diversité du produit permet d'offrir plusieurs variantes : la table avec une banquette pour l'espace étroit, la table avec deux banquettes pour quatre ou six personnes. Ce modèle est disponible en version PMR, avec la structure latérale adaptée. Avec Rautster profitez de partager un repas dans l'espace public.

Structure en acier thermolacqué. Assise(s) et table en lames de bois, acier perforé, grille d'acier ou stratifié haute pression (HPL). Il est possible de combiner les matériaux. Ancrage au sol, dans la base de béton ou à poser librement.

DE

Leicht, lebhaft, durchdacht. Solches ist ein Picknick-Set, das überall Anwendung findet, wo Sie sich im Freien erfrischen wollen. Der Seitenteil verleiht dieser Kombination aus Tisch und Bank ihren Charakter. Tisch und Sitz sind in mehreren Materialalternativen verfügbar. Traditionellen, festen Holzbrettern, unzerstörbares Lochblech oder dünne Platten aus Hochdrucklaminat (HPL) sind Materialien, die die Anforderungen für das Essen im Freien perfekt erfüllen. Diese Produktenreihe ist jedoch auch in der Größe variabel, in ihrer beiderseitigen Version bietet sie Platz für vier oder sechs Personen, die einseitige Konfiguration bringt räumliche Anspruchslosigkeit und Möglichkeit der Platzierung an interessanten Orten mit Aussicht. Rautster denkt auch an Rollstuhlfahrer. Durch die Modifikation des Seitenteils wurde Platz zum Einfahren von der Seite geschafft. Den Raum zu teilen, war noch nie so angenehm.

Die verzinkte Stahlkonstruktion ist mit einer Pulverbeschichtung versehen. Der Sitz und die Tischfläche bestehen aus Holzbrettern, perforiertem Stahlblech, Stahlrost oder HPL-Platte. Alle Materialien können beliebig kombiniert werden. Verankerung auf Pflaster ins Betonfundament oder ohne Verankerung – freistehend.



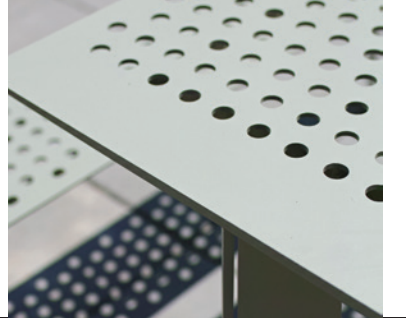

46 47
rautster

b – pine wood / bois de pin / Kiefernholz
t – tropical wood / bois tropical / Tropenholz

07 / 2020 / mmcite.com

RTS110 / 111 / 112

Picnic set
Ensemble pique-nique
Picknick-Set

steel structure, wooden boards
structure en acier, panneau en bois
Stahlkonstruktion, Holzbelattung

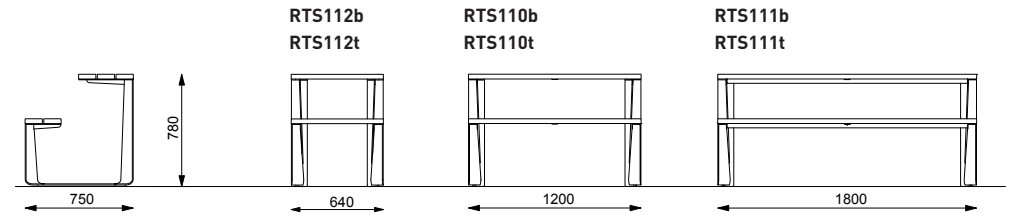
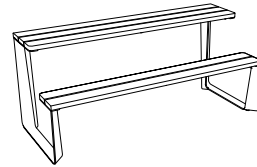

RTS150 / 151 / 152

Picnic set
Ensemble pique-nique
Picknick-Set

steel structure, wooden boards
structure en acier, panneau en bois
Stahlkonstruktion, Holzbelattung

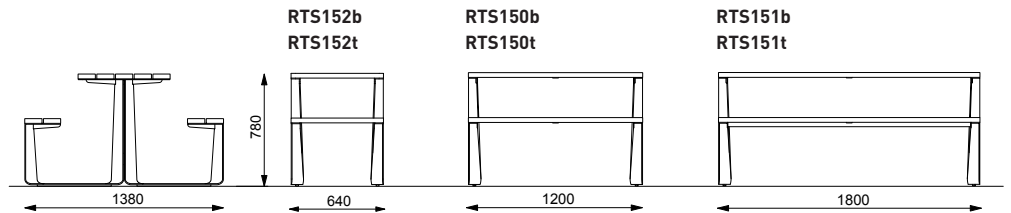
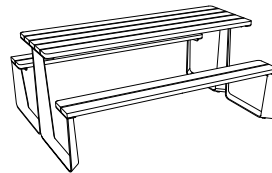

RTS210 / 211 / 212

Picnic set
Ensemble pique-nique
Picknick-Set

steel structure, perforated steel sheet
structure en acier, tôle perforée
Stahlkonstruktion, Perforiertes Stahlblech

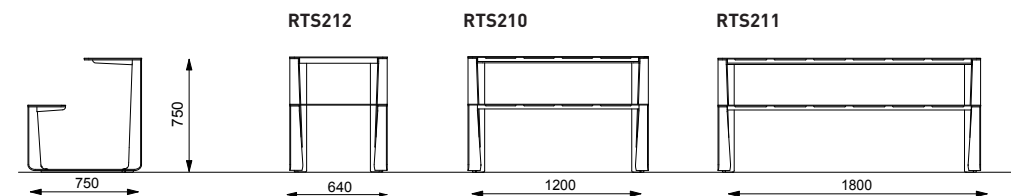
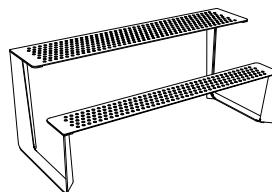

RTS250 / 251 / 252

Picnic set
Ensemble pique-nique
Picknick-Set

steel structure, perforated steel sheet
construction en acier, tôle perforée
Stahlkonstruktion, Perforiertes Stahlblech

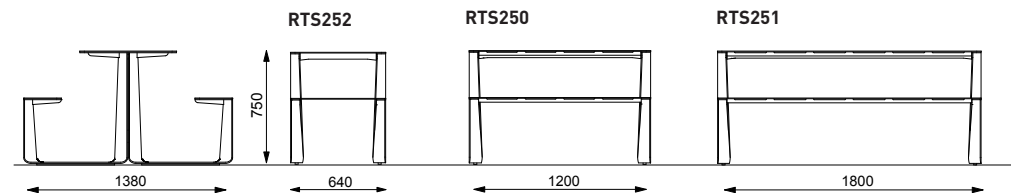
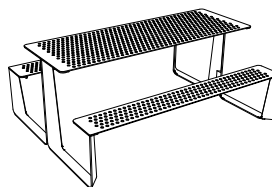

rautster

b – pine wood / bois de pin / Kiefernholz
t – tropical wood / bois tropical / Tropenholz



c – HPL individual decor
c – HPL décor individuel
c – HPL individuelles Dekor



HPL monochrome
HPL monochromatique
HPL einfarbig



NEW 2020

RTS310 / 311 / 312

Picnic set Ensemble pique-nique Picknick-Set

steel structure, table made of wooden boards, seat made of steel grid

structure en acier, table faite des panneaux en bois,
sièges composés des grilles en acier

Stahlkonstruktion, Tischfläche aus Holzbelattung,
Sitzfläche aus Rost mit Rundstahlstäben

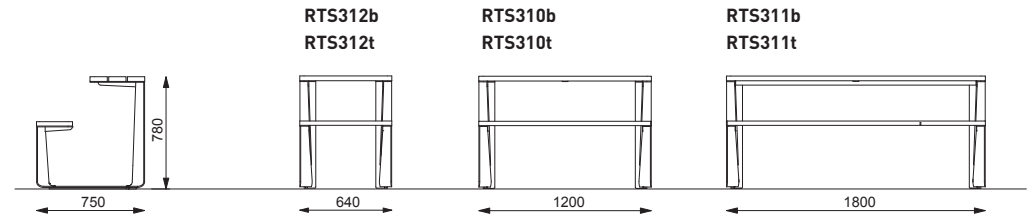
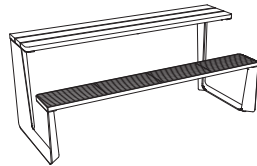

RTS350 / 351 / 352

Picnic set Ensemble pique-nique Picknick-Set

steel structure, table made of wooden boards, seat made of steel grid

structure en acier, table faite des panneaux en bois,
sièges faite des grilles en acier

Stahlkonstruktion, Tischfläche aus Holzbelattung,
Sitzfläche aus Rost mit Rundstahlstäben

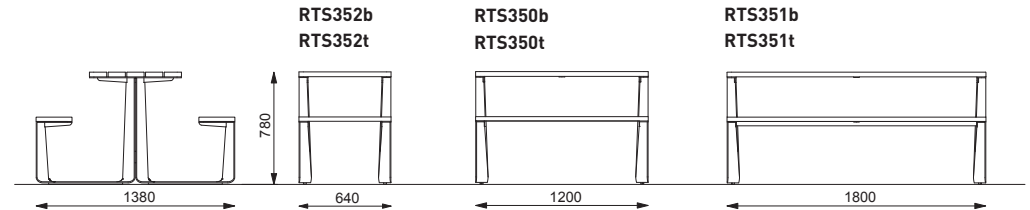
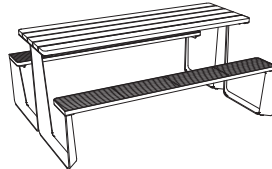

RTS410 / 411 / 412

Picnic set Ensemble pique-nique Picknick-Set

steel structure, HPL

– a possibility to apply any graphic theme

structure en acier, HPL

– la possibilité d'application de n'importe quel thème graphique

Stahlkonstruktion, HPL

–wahlweise mit individuellem Bedruck

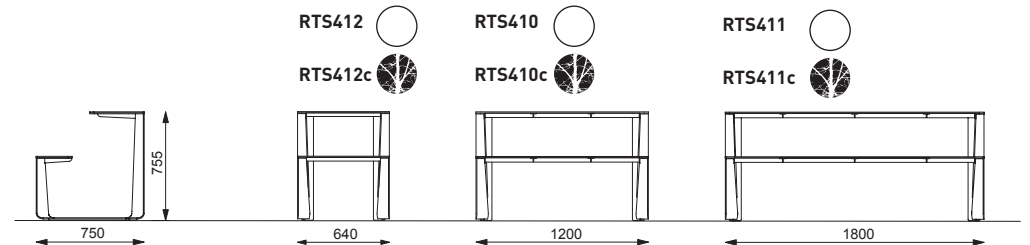
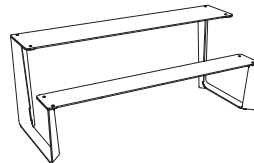

RTS450 / 451 / 452

Picnic set Ensemble pique-nique Picknick-Set

steel structure, HPL

– a possibility to apply any graphic theme

structure en acier, HPL

– la possibilité d'application de n'importe quel thème graphique

Stahlkonstruktion, HPL

–wahlweise mit individuellem Bedruck

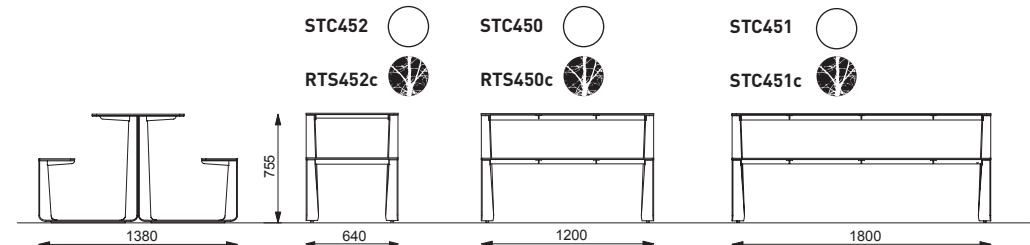
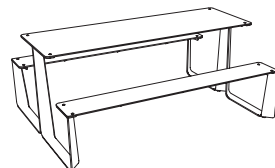

48 49
rautster



rautster

NEW 2020



b – pine wood / bois de pin / Kiefernholz
t – tropical wood / bois tropical / Tropenholz



c – HPL individual decor
c – HPL décor individuel
c – HPL individuelles Dekor



HPL monochrome
HPL monochromatique
HPL einfarbig

RTW151 / 181

Picnic set Ensemble pique-nique Picknick-Set

steel structure, wooden boards, adjusted for wheelchair access
structure en acier, panneaux en bois, version pour les personnes handicapées
Stahlkonstruktion, Holzbelattung angepasst für Rollstuhlfahrer

RTW151b
RTW151t

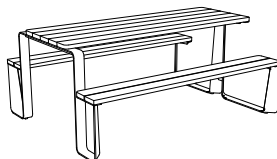

RTW181b
RTW181t

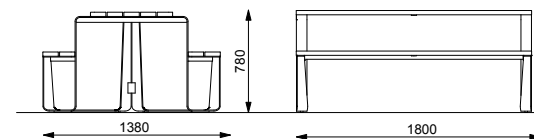
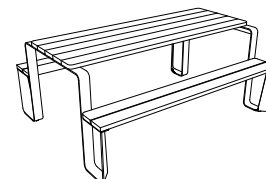

RTW251 / 281

Picnic set Ensemble pique-nique Picknick-Set

steel structure, perforated steel sheet, adjusted for wheelchair access
structure en acier, tôle perforée, version pour les personnes handicapées
Stahlkonstruktion, Perforiertes Stahlblech, angepasst für Rollstuhlfahrer

RTW251

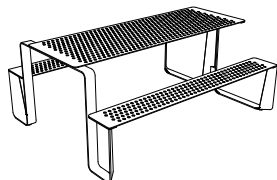

RTW281

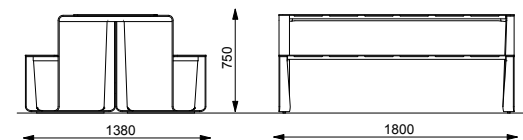
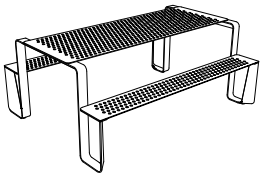



50 51
rautster

RTW351 / 381

Picnic set
Ensemble pique-nique
Picknick-Set

steel structure, table made of wooden boards, seats made of steel grid, adjusted for wheelchair access

structure en acier, table faite des panneaux en bois, sièges faites des grilles en acier; version pour les personnes handicapées

Stahlkonstruktion, Tischauflage mit Holzbelattung, Sitzfläche aus Rost mit Rundstahlstäben, angepasst für Rollstuhlfahrer

RTW351b
RTW351t

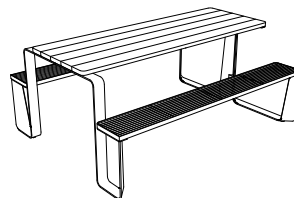

RTW381b
RTW381t

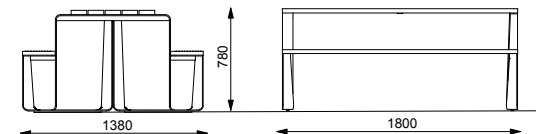
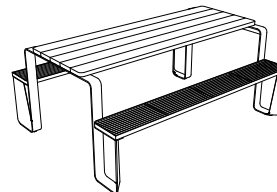

RTW451 / 481

Picnic set
Ensemble pique-nique
Picknick-Set

steel structure, HPL, adjusted for wheelchair access – the possibility of application of any graphic theme

structure en acier, HPL, version pour les personnes handicapées – la possibilité d'application de n'importe quel thème graphique

Stahlkonstruktion, HPL, angepasst für Rollstuhlfahrer –wahlweise mit individuellem Bedruck

RTW451 
RTW451c 

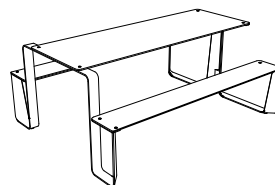

RTW481 
RTW481c 

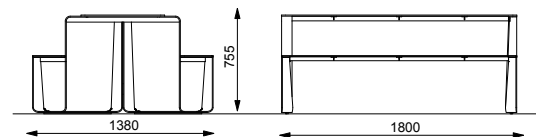
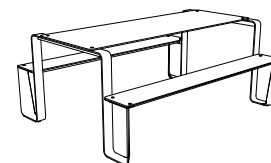

bohém

EN

A universal outdoor chair unafraid of drawing inspiration from the past. This is a modern interpretation of classic school chair familiar to millions of students, which has found new life as part of the facilities at parks, outdoor cafe terraces, and all kinds of public spaces. Durable, distinctive, with a hint of retro styling, and yet totally contemporary. Available in two heights and fully stackable. The plywood model is designed for interior use. A table in the same style is also available as part of a set.

Galvanized powder-coated steel structure, seat and backrest made of sheet aluminium, or plywood for interior use. A stainless steel finish is also available. The chair is free-standing and does not anchor.

FR

Cette chaise à la fonction universelle qui s'inspire du passé, est destinée aux espaces extérieurs. C'est une interprétation moderne d'une chaise d'école, familière à chacun d'entre nous. Elle trouve désormais sa renaissance en faisant partie des aménagements de parcs, de jardins publics et d'autres espaces. Elle est prédestinée également à renouveler son succès sur des terrasses extérieures des cafés et des restaurants. Solide, irremplaçable, avec une dose de style « rétro », elle est résolument contemporaine. Deux variantes de hauteur sont proposées, et permettent un empilage aisé. Une variante disponible avec une assise et un dossier en contreplaqué est destinée. Une table dans le même style est disponible dans la gamme Bohém.

Structure en acier galvanisé protégée par thermolacquage, l'assise et le dossier sont en tôle d'aluminium. Pour une utilisation en intérieur une option en contreplaqué est disponible. Chaise sans ancrage.

DE

Der universale Outdoor-Stuhl verleugnet die Inspiration in der Vergangenheit nicht – er ist eine moderne Interpretation des Schulstuhls, der Millionen von Schulkindern vertraut ist. Sein neues Leben spielt nun im Freien als Bestandteil der Ausstattung von Parks und von anderen öffentlichen Räumen, man kann ihn jedoch auch erfolgreich auf den Außenterrassen von Cafés und Restaurants verwenden. Beständig, unverwechselbar, mit einer angenehmen Dosis vom Retro-Stil, aber gleichzeitig absolut gegenwärtig. Er ist in zwei Höhen erhältlich und stapelbar. Die Variante mit einem Sitz und einer Rückenlehne aus Sperrholz ist für den Innenraum gedacht. Die Reihe enthält auch einen Tisch im gleichen Stil.

Verzinkte Stahlkonstruktion pulverbeschichtet, der Sitz und die Rückenlehne aus Aluminiumblech, beziehungsweise aus Sperrholz für den Innenbereich. Andere Variante ist die Ausführung aus Edelstahl. Der Stuhl ist zum freien Aufstellen und wird nicht verankert.





52 53
bohém

07 / 2020 / mmcite.com

N – stainless steel option / option en acier inoxydable /
Edelstahl-Variante

 interior version / variante intérieure /
Version für Interieur

BOH152 / 252

Outdoor chair
Chaise d'extérieur
Stuhl für Außenbereich

steel structure, seat made of aluminium, optionally of plywood
for the indoors or stainless steel

structure en acier, assise et dossier en aluminium ou en contreplaqué pour
l'intérieur, la variante tout en acier inoxydable en option

Stahlkonstruktion, Sitzfläche und Rückenlehne aus Aluminium, wahlweise
aus Sperrholz (nur für Innenbereich geeignet) oder aus Edelstahl

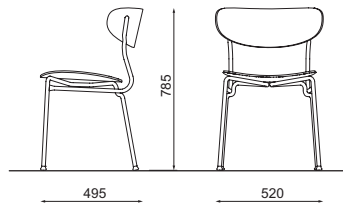
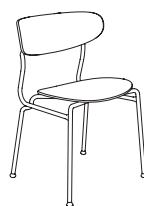

BOH152

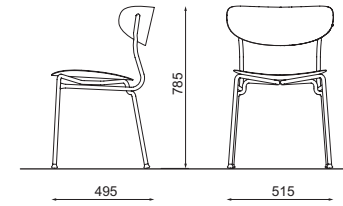

BOH252
BOH252N

BOH906 / 926

Outdoor table
Table d'extérieur
Tisch für Außenbereich

steel structure, table top made of aluminium, optionally of plywood
for the indoors or stainless steel option

structure en acier, plateau en aluminium ou en contreplaqué pour
l'installation à l'intérieur, la variante tout en acier inoxydable en option

Stahlkonstruktion, Tischauflage aus Aluminium, wahlweise aus Sperrholz
(nur für Innenbereich geeignet) oder aus Edelstahl

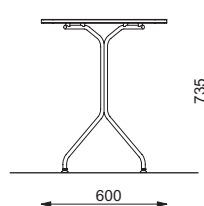

BOH906

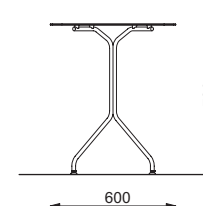

BOH926
BOH926N

BOH905 / 925

Outdoor table
Table d'extérieur
Tisch für Außenbereich

steel structure, table top made of aluminium, optionally of plywood
for the indoors or stainless steel option

structure en acier, plateau en aluminium ou en contreplaqué pour
l'installation à l'intérieur, la variante tout en acier inoxydable en option

Stahlkonstruktion, Tischauflage aus Aluminium, wahlweise aus Sperrholz
(nur für Innenbereich geeignet) oder aus Edelstahl

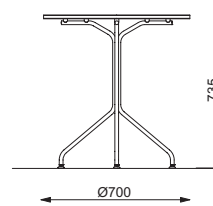

BOH905

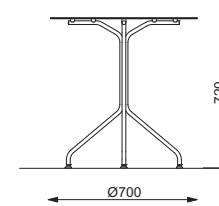

BOH925
BOH925N

helene

EN

A svelte silhouette and a sense of sculpture come to mind when you see this metal chair alone in a public space. It was created to add an artistic accent to any surroundings. Available as a swivel chair or fixed, and a choice of muted or much bolder colour options, or naked silver stainless steel, it never fails to enliven its surroundings with beauty and functionality. There are two distinct styles available, with or without the perforations on the seat, to suit the mood.

Galvanized powder-coated steel structure. The swivel model sits on a turntable capable of 360° braked rotation. Both the swivel and fixed models of the chair anchor to the ground.

FR

Avec une silhouette fine aux allures de statue – ainsi se révèle cette chaise en version individuelle dans l'espace public. Elle joue avec élégance son rôle d'élément artistique dans tout environnement. Pivotante ou fixe, de couleur vive ou pastelle, en inox argenté, elle met l'espace en valeur et lui attribue une nouvelle fonction. Disponible en deux variantes, avec ou sans perforation, les deux ayant un aspect particulier.

Structure en acier galvanisé protégée par thermolaquage. La variante pivotante contient une plaque pivotante 360° à frein. Celle-ci est fixée au sol par boulons.

DE

Schlanke Silhouette und Skulpturalität, genau das charakterisiert diesen solitären Metallsitz in den öffentlichen Raum. Er ist wie erschaffen, die Rolle des bildenden Akzents in egal welcher Umgebung zu spielen. Drehbar oder fest, in der gedämpften oder im Gegenteil in der kräftigen Färbung, bzw. in silbrigem rostfreiem Stahl, belebt immer den Raum und fügt ihm überdies zusätzliche Funktion hinzu. Es gibt in zwei Varianten, mit ausgeprägter Perforation oder ohne, von denen jede ihre unverwechselbare Stimmung hat.

Verzinkte Stahlkonstruktion pulverbeschichtet. Die drehbare Variante ist mit einer Drehscheibe mit Bremsdrehung im Umfang von 360° versehen. Der Sitz ist in der festen und drehbaren Variante durch Schrauben in die Oberfläche verankert.



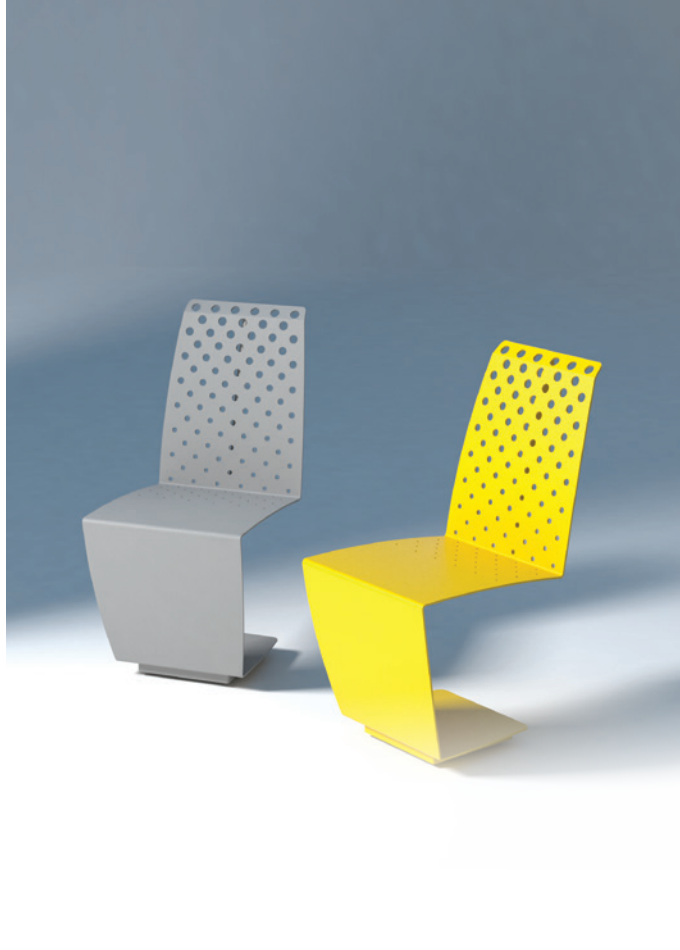

54 55
helene

07 / 2020 / mmcite.com

n – stainless steel /
acier inoxydable / Edelstahl

 turnable option / variante pivotante
drehbare Variante

HLN252 / HLN-R252

Outdoor chair
Chaise dextérieur en acier
Sitz für Außenbereich

steel / stainless steel, turnable / firm option
en acier inoxydable, fixe / pivotante en option
Stahl- oder Edelstahlkonstruktion, feste/drehbare Variante

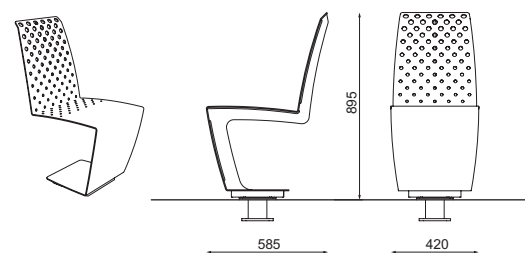

HLN252
HLN252n
HLN-R252
HLN-R252n



HLN253 / HLN-R253

Outdoor chair
Chaise dextérieur en acier
Sitz für Außenbereich

steel / stainless steel, turnable / firm option
en acier inoxydable, fixe / pivotante en option
Stahl- oder Edelstahlkonstruktion, feste/drehbare Variante

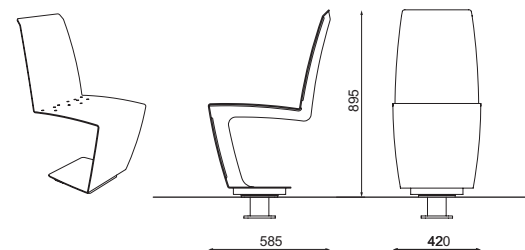

HLN253
HLN253n
HLN-R253
HLN-R253n



pixel

WOODPIX®

EN

Imagine a playful mosaic of square modules arranged in any shape you could dream up. Symmetrical, regular, and totally irregular patterns will breathe new life into public spaces. You could experiment with the orientation of the wooden lamellas in the wood's natural hues, or alternately go for more colourful displays. You could create simple, subtle, monochromatic forms, or you can take part in a playful game of tones, resulting in a blanket of colour you would find nowhere else. At the same time, we are still talking about a functional seating element for the public space. The individual modules are supported by a central leg and can be fitted with additional elements in order to minimise the amount of unnecessary supports. The modules function not only as just ingredient parts of bigger arrangements but also completely independently as one-person seats. The Pixel system can be customised with an array of original accessories, including backrests, tables, flowerpots and more.

Galvanized powder-coated steel structure. Seats made of wooden lamellas are fitted using a unique attachment system or zinc and powder coated steel round grids. The basic version features underfloor anchoring; another version is available with anchoring above the ground, and a free-standing model is also available, suitable for interior use.

FR

Une mosaïque constituée d'éléments carrés, modulaires à l'infini, et en presque toutes les formes imaginables. Des ensembles symétriques, réguliers et complètement inhabituels mettront en valeur d'une façon innovante l'espace public. Multiples orientations de lames en bois sont disponibles. L'utilisation simple de leur coloris naturel créera une surface d'assise sobre tandis qu'une réalisation intéressante et originale en couleur transformera les surfaces d'assise classiques en un tapis multicolore. En couleur ou de coloris naturel, il reste toujours un élément d'assise fonctionnel dans l'espace public. Pour souligner la simplicité de l'ensemble, chaque module repose sur un seul pied central, complété par des éléments insérés. Les modules peuvent être intégrés dans un ensemble ou installés individuellement. Le système peut être complété par un grand nombre d'accessoires, tels que des accoudoirs, des tables, des bacs de fleurs, etc.

Structure simple en acier galvanisé protégée par thermolaquage. Assise en lames de bois avec un système unique de fixation ou grilles d'acier zinguées et thermolacquées. La fixation de la version classique est faite par un scellement à enfouir; une version avec fixation au niveau du sol est disponible. Pour certaines configurations, une version sans fixation est proposée (pour l'installation en intérieurs).

DE

Stellen Sie sich eine verspielte Mosaik aus quadratischen Modulen zusammengesetzt in fast beliebige Form vor. Symmetrische, regelmäßige und völlig unregelmäßige Aufstellungen frischen den öffentlichen Raum auf eine ganz neue Art und Weise auf. Sie können nur mit der Orientierung von Holzplatten in der natürlichen Holzfärbung spielen, aber Sie können auch Farbkombinationen zugeben. Sie können eine einfache ruhige Form in monochromer Färbung bilden oder Sie können beginnen, ein interessantes und sehr flatterndes Spiel zu spielen. Das Ergebnis wird ein bunter Teppich sein, den Sie anderswo nicht finden. Wir bleiben anbei bei dem funktionellen Sitzelement für den öffentlichen Raum. Die einzelnen Module basieren auf dem zentralen Fuß und werden mit Zwischenteilen ergänzt, damit die Stützbeine der Gesamtaufstellung nicht zu viele sind. Module können nicht nur als ein Teil von größeren Aufstellungen, sondern auch als Einzelsitze dienen. Das System kann durch eine Reihe vom Originalzubehör wie Armlehnen, Tische, Pflanzbehälter und andere ergänzt werden.

Einfache Tragkonstruktion aus verzinktem Stahl pulverbeschichtet. Hinein eingelegte Roste aus Holzplatten mit einzigartigem Fixiersystem, oder Stahlroste, verzinkt und pulverbeschichtet. Die Basisversion hat Verankerung unter das Straßenpflaster; es gibt auch eine Version mit Verankerung auf das Straßenpflaster und bei einigen Aufstellungen wird auch eine Version ohne Verankerung zur Verwendung beispielsweise im Innenraum angeboten.

Design: David Karásek, Herrmann&Coufal



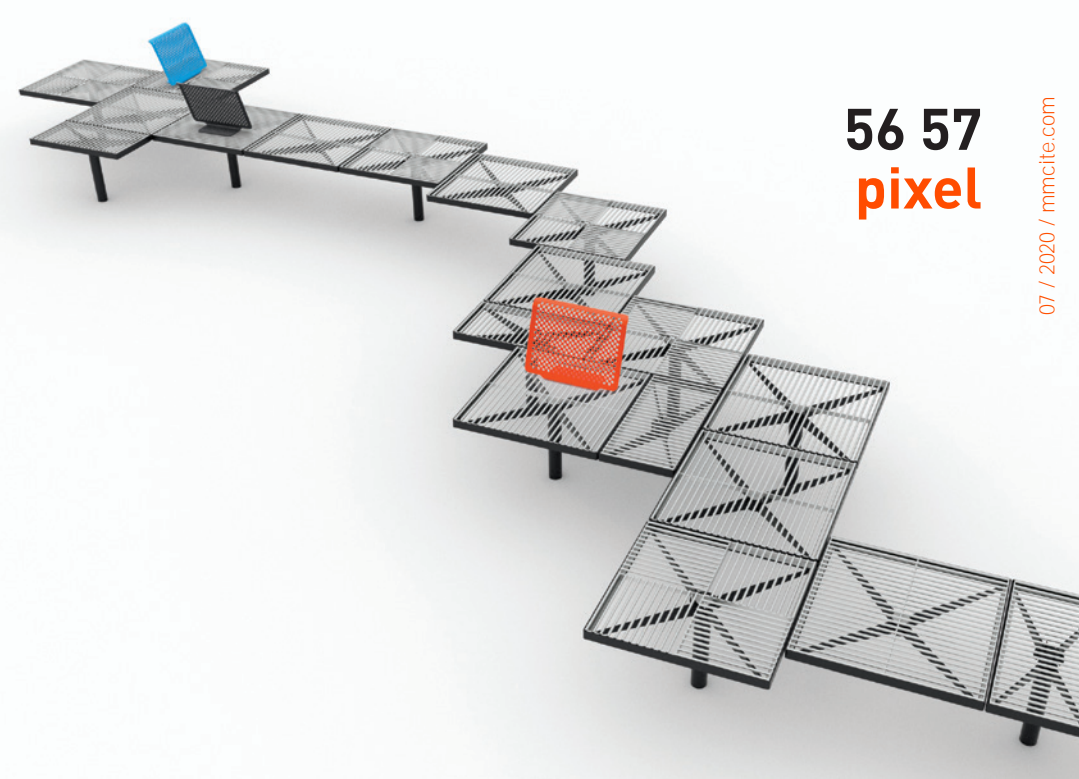

56 57
pixel



pixel

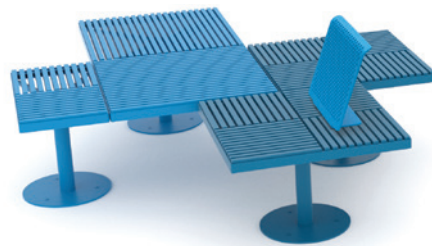

PIX110 / 120

Seating element Élément d'assise Sitzelement

steel structure, seat made of wooden lamellas or steel grate
structure en acier, assise en bois ou en grille d'acier
Stahlkonstruktion, Sitzfläche mit Holzbelattung oder Stahrosten

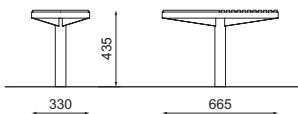

PIX110r PIX110t

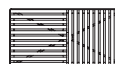

PIX120



PIX210 / 220

Seating element Élément d'assise Sitzelement

steel structure, seat made of wooden lamellas or steel grate
structure en acier, assise en bois ou en grille d'acier
Stahlkonstruktion, Sitzfläche mit Holzbelattung oder Stahrosten

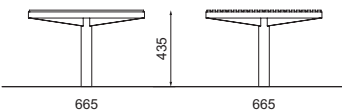

PIX210r PIX210t

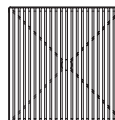

PIX220



PIX310 / 320

Seating element Élément d'assise Sitzelement

steel structure, seat made of wooden lamellas or steel grate
structure en acier, assise en bois ou en grille d'acier
Stahlkonstruktion, Sitzfläche mit Holzbelattung oder Stahrosten

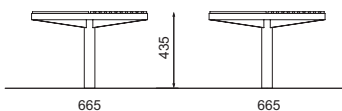

PIX310r PIX310t

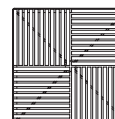

PIX320

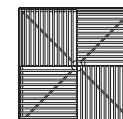

PIX25 / 27

Backrest Dossier Rückenlehne

steel structure
structure en acier
Stahlkonstruktion

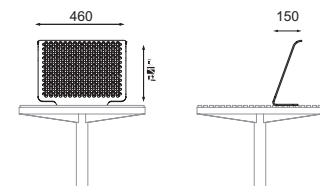
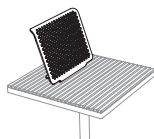

PIX25



PIX27





58 59
pixel

07 / 2020 / mmcite.com



reddot design award
winner 2019



ELLE
DECO
INTERNATIONAL
DESIGN AWARDS



BIGSEE
WOOD
AWARD 2019
WINNER

r – acacia wood / bois de robinier / Robinienholz
t – tropical wood / bois tropical / Tropenholz



USB charger / Chargeur USB / USB-Ladegerät

PIX05 / 06 / 07 / 08

Armrests
Accoudoirs
Armlehnen

steel structure
structure en acier
Stahlkonstruktion

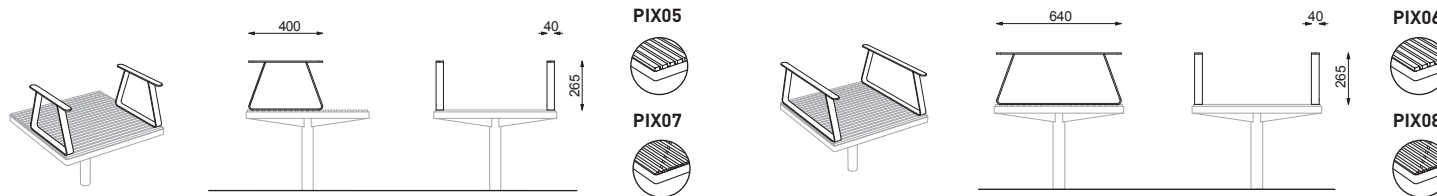

NEW 2020



PIX41 / 42 / 43

Planters
Pots de fleurs
Pflanzbehälter

galvanized liner, 100l
structure d'acier, 100 l
Stahlkonstruktion, 100 l

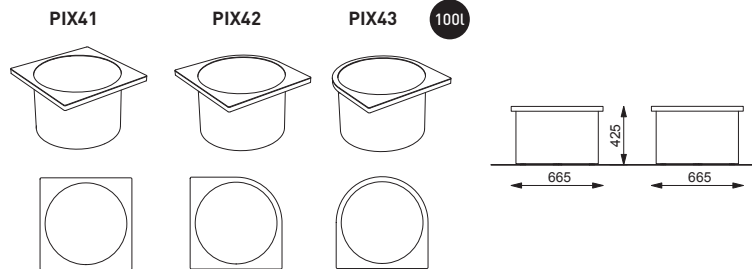

NEW 2020

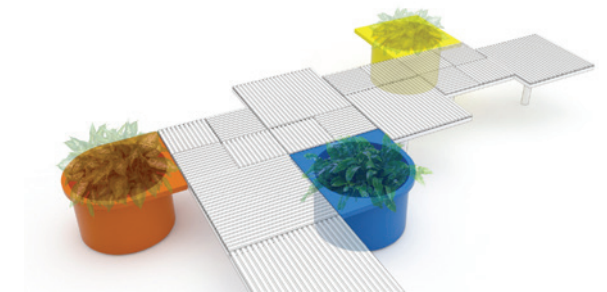

PIX91 / 911

Table / with USB charger
Table / avec chargeur USB
Tisch / mit USB-Einspeisung

steel structure
structure en acier
Stahlkonstruktion



NEW 2020

pixel

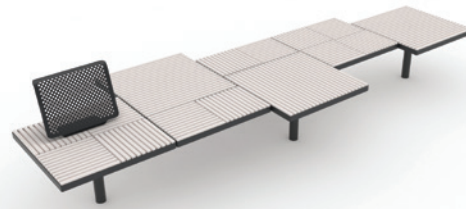
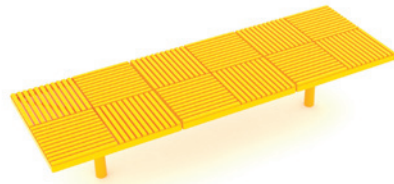

PIX111r
PIX111t
PIX121

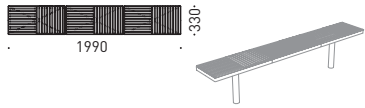

PIX211r
PIX211t
PIX221

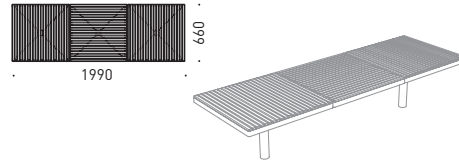

PIX311r
PIX311t
PIX321

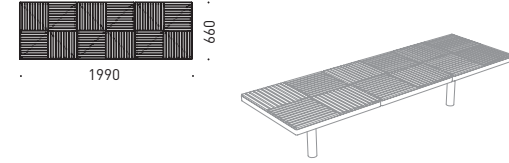

PIX212r
PIX212t
PIX222

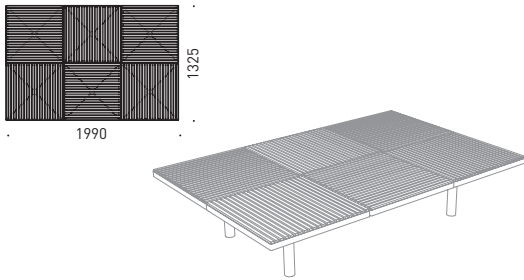

PIX213r
PIX213t
PIX223

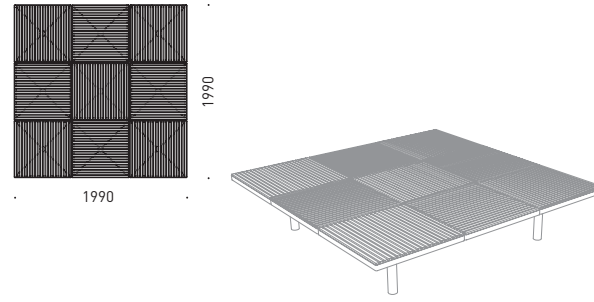

PIX214r
PIX214t
PIX224

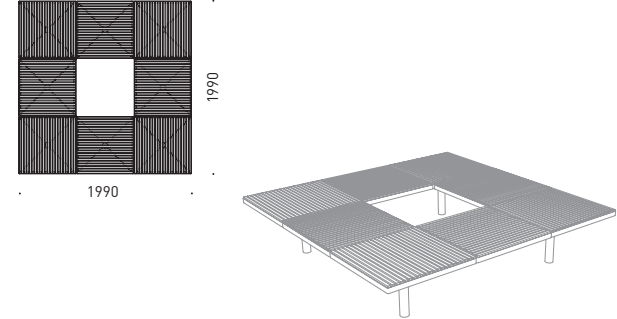

PIX312r
PIX312t
PIX322

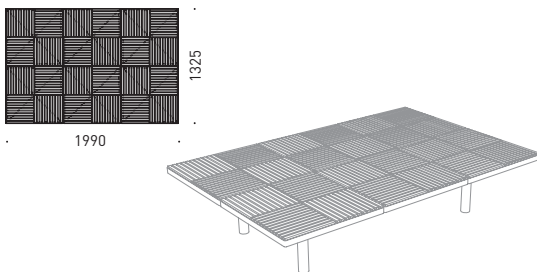

PIX313r
PIX313t
PIX323

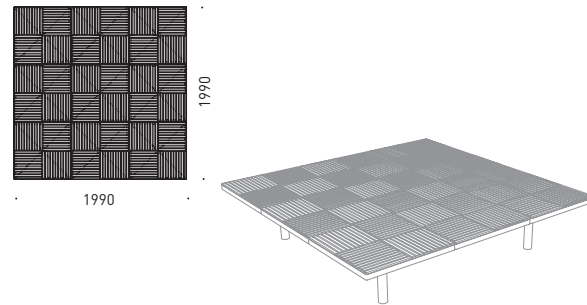

PIX314r
PIX314t
PIX324

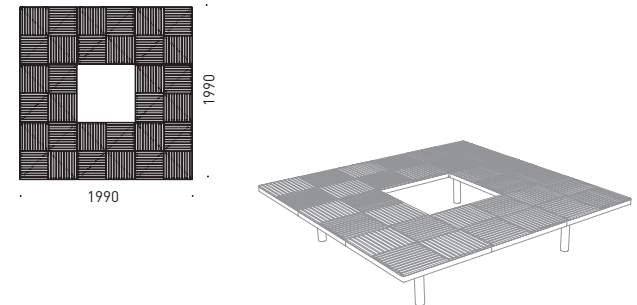

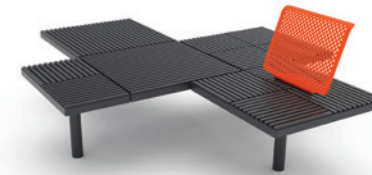
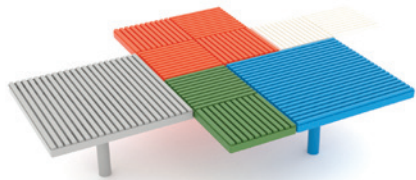

60 61
pixel

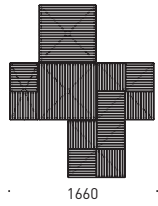

PIX511r
PIX511t
PIX521

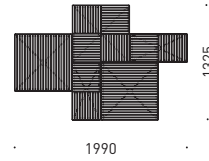
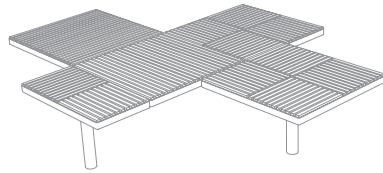

PIX514r
PIX514t
PIX524

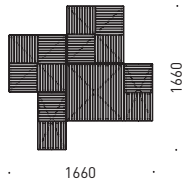
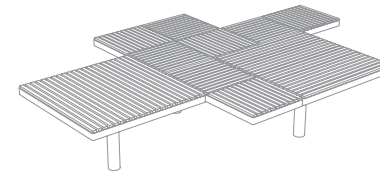

PIX512r
PIX512t
PIX522

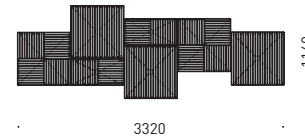
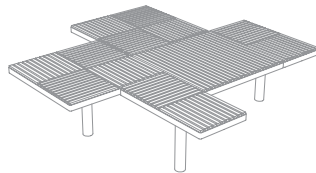

PIX611r
PIX611t
PIX621

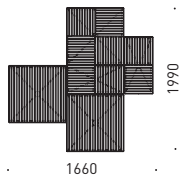
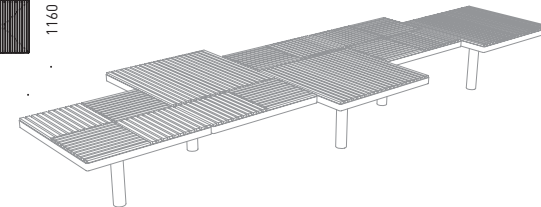

PIX513r
PIX513t
PIX523

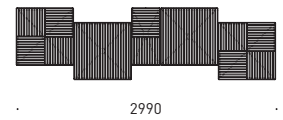
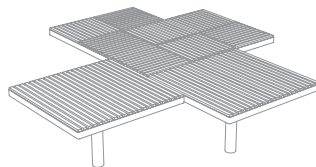

PIX612r
PIX612t
PIX622

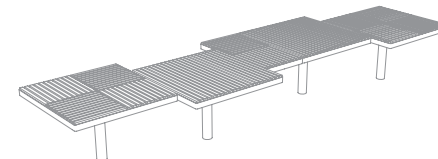

pixel





construqta

EN

The inspiration of design concept roots in one of the fundamental construction elements – the truss beam. The concept absorbs its most natural engineering beauty and transforms it into the landscape architecture. Symmetrical play of definite inclines and right-angled sides adds the distinguishing look to this otherwise simple cuboid made of UHPC concrete. Small integrated legs onto the bottom slightly lift the whole block, eliminate the possible unevenness of the surface and therefore contribute to higher overall elegance of the installed bench. More than two meters long bench can be placed separately, by two or three pieces or arranged in long lines.

Seemingly simple, however, from the manufacturing point of view highly-sophisticated element is casted of UHPC – Ultra High Performance Concrete. The whole bench has smooth but not shiny surface and is available in two shades of concrete mixture. As a standard, the bench is supplied free-standing.

FR

Le design s'inspire, dans son concept de l'un des éléments de construction fondamentaux : la poutre en treillis. Le concept y puise sa beauté technique la plus naturelle pour en faire un élément d'architecture paysagiste. L'interaction symétrique d'inclinaisons parfaitement définies et de côtés à angles droits confère à ce parallélépipède rectangle, sinon tout simple, ce look qui le distingue. Des petits montants intégrés à la base font s'élever le bloc dans son ensemble, en éliminant les éventuelles irrégularités de la surface, et ils contribuent ainsi à ajouter encore à l'élégance globale du banc une fois installé. Ce banc de plus de deux mètres de long peut être mis en place seul, par deux ou par trois, à moins qu'il ne s'agisse de l'utiliser pour constituer de longues lignes.

Cet élément apparemment simple mais extrêmement sophistiqué en ce qui concerne sa fabrication, est moulé en UHPC, un béton ultra-hautes performances. L'ensemble du banc présente une surface lisse mais non brillante, il est disponible en deux teintes de mélange de béton. En standard, le banc est fourni pour être posé librement.

DE

Das Design wurde an einem der wichtigsten Elemente inspiriert – der Traverse. Es nimmt von ihr die natürlichste Schönheit des Ingenieur- Wesens und in einer kultivierten Form wird sie in die Landschaft gebracht. Das regelmässige Spiel von definierten Schrägen und rechteckigen Flächen, welche mit Radien verbunden sind, ist das, was den Charakter des eigentlich einfachen Prismas aus edlem UHPC Beton ausmacht. Kleine integrierte Füße auf der unteren Seite heben die ganze Masse ein wenig vom Boden ab, womit sie die Eleganz des installierten Elements erhöhen und allfällige Unebenheiten der Oberfläche ausgleichen. Eine mehr als zwei Meter lange Bank kann einzeln, zu zweit, zu dritt oder in langen Linien installiert werden.

Optisch einfach, jedoch eine raffinierte Herstellung des Körpers aus gegossenem UHPC Beton. Die ganze Bank hat eine glatte, aber nicht glänzende Oberfläche und wird in zwei verschiedenen Farben und Materialien hergestellt. Im Standard wird die Bank ohne Verankerung geliefert.

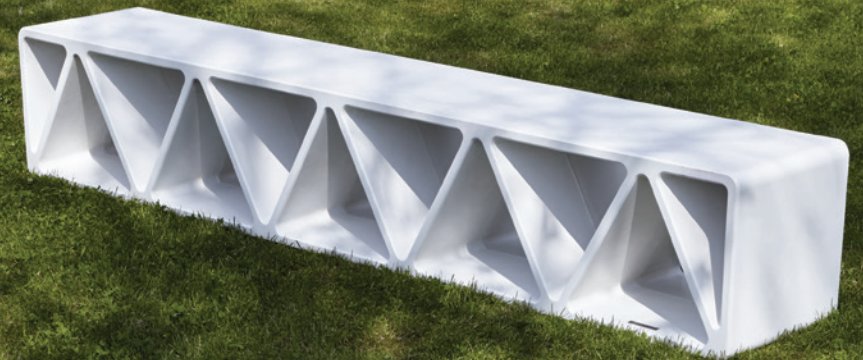

07 / 2020 / mmccite - 2021

Design: David Karásek



BIGSEE
PRODUCT DESIGN
AWARD 2019
WINNER

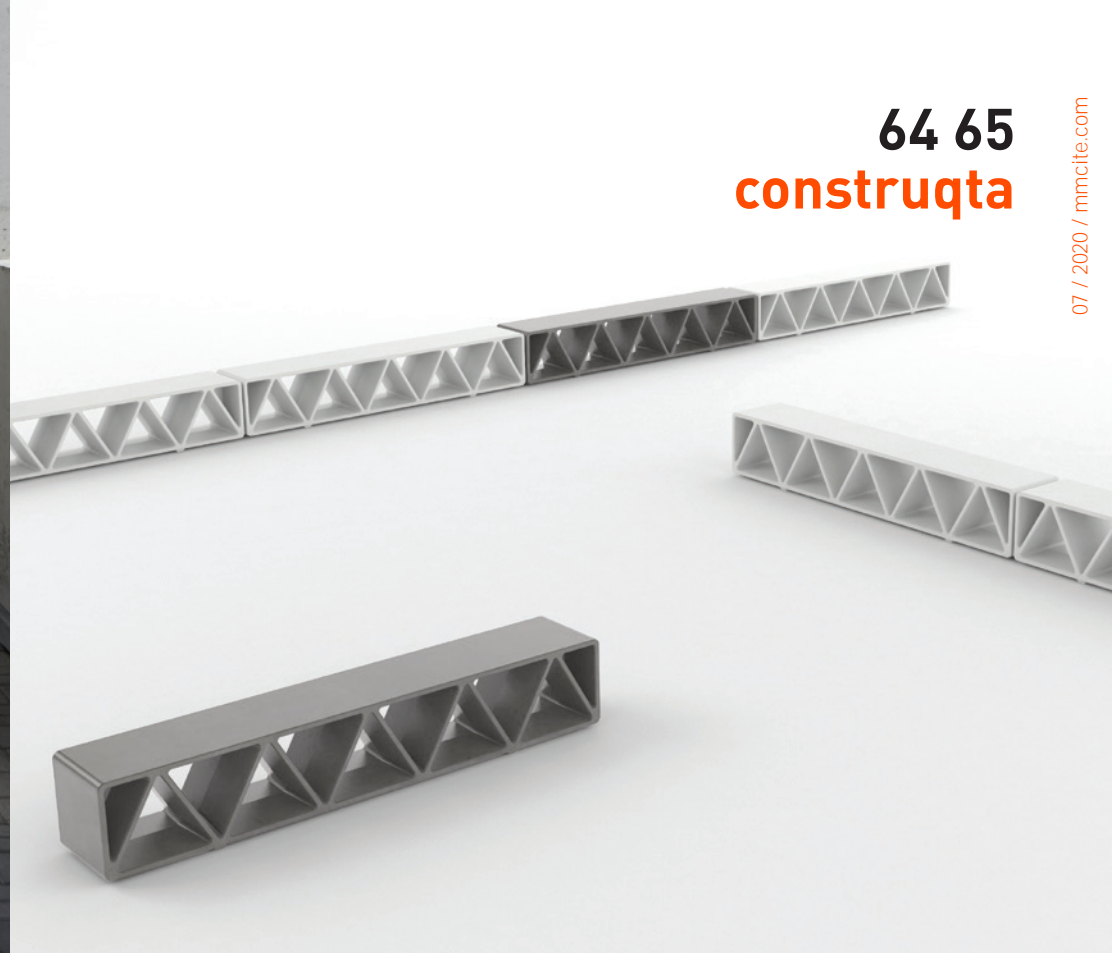

LCQ110

Park bench made of UHPC concrete
Banc de parc réalisé en béton BUHP
Parkbank aus UHPC Beton

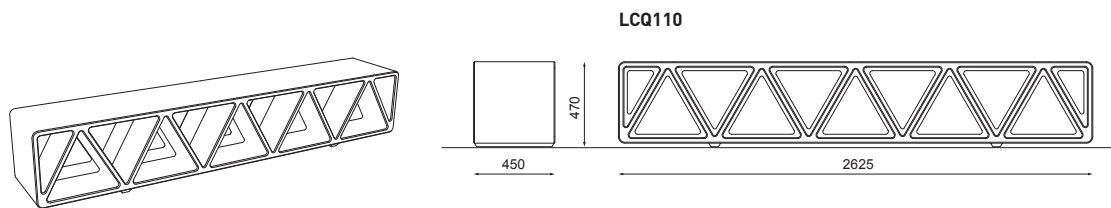

LCQ110

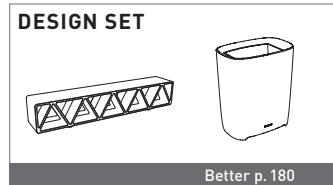

satellite

EN

As if a plate fell straight out of the sky and fingers of a cosmic architect stuck it into the surface. That's how unearthly the unique shape of this bench feels. Although it is obvious that it is made of heavy concrete, it appears almost insubstantial. Elegant concave shape is not just for decoration, it is functional too. It brings privacy to two people and it virtually protects them from the outside world. Noise and wind have no chance. It can completely transform a variety of locations, from parks or city squares to waterfronts. Its design excels in both open spaces and in small closed corners.

Supporting concave body creating exceeding backrest is made of concrete and is invisibly anchored below the surface. A cantilever seat is made of solid hardwood lamellas supported by steel frame.

FR

Une assiette qui tomberait directement du ciel et les doigts d'un architecte cosmique qui l'enfonceraient dans la surface : la forme unique de ce banc donne une impression de surnaturel. Bien qu'il soit évident qu'il est fait de béton lourd, ce banc apparaît presque immatériel. Esthétique par son élégante forme concave, il est également fonctionnel. Il assure l'intimité à deux personnes et il les protège virtuellement contre le monde extérieur. Ni le bruit ni le vent ne peuvent les atteindre. Ce banc peut entièrement transformer toutes variétés d'emplacements, des parcs ou jardins publics aux bords de mer. Son design fait merveille à la fois dans les espaces ouverts et dans les petits espaces clos.

Le corps support concave, qui offre un dossier généreux, est réalisé en béton et il est ancré de façon invisible sous la surface. Son assise en porte-à-faux est constituée de lamelles en bois massif soutenues par un cadre en acier.

DE

Wie wenn direkt aus dem Universum ein Teller gefallen wäre und die Finger eines kosmischen Architekten ihn in den Boden gedrückt hätten. So übernatürlich wirkt die Form dieser unikaten Bank. Obwohl sie aus schwerem Beton besteht, hat man das Gefühl, dass sie fast keine Masse hat. Die elegante konkave Form hat nicht nur ihre ästhetischen Gründe, sondern auch ihre Funktion. Die Bank bietet zwei Menschen Privatsphäre und schützt sie gespürmäÙig vor der umliegenden Welt. Lärm und Wind haben keine Chance. Sie kann verschiedene Lokalitäten völlig verändern, ob es sich um einen Park, einen Stadtplatz oder ein Ufer handelt. Die Bank kommt sowohl in offenen Räumen, als auch in geschlossenen Ecken zur Geltung.

Der Tragkörper der hohen konkaven Lehne aus edlem Beton wird mit einer unsichtbaren Verankerung im Boden verankert. Die eingehängte Sitzfläche besteht aus Hartholzlamellen, von Stahlkonstruktion getragen.

Czech
Grand Design
Discovery
of the Year
2016





66 67 satellite

07 / 2020 / mmcite.com

r – acacia wood / bois de robinier / Robinienholz
t – tropical wood / bois tropical / Tropenholz

 with lighting / éclairé / mit Beleuchtung

SAT110

Park bench Banc de parc Parkbank

backrest made of concrete, seat made of wooden lamellas /
optionally with LED lighting

dossier en béton, assise en bois / assise en lamelles en bois,
éclairage LED en option

Rückenlehne aus Beton, Sitzfläche mit Holzbelattung /
wahlweise mit LED Beleuchtung

 → mmcite.com

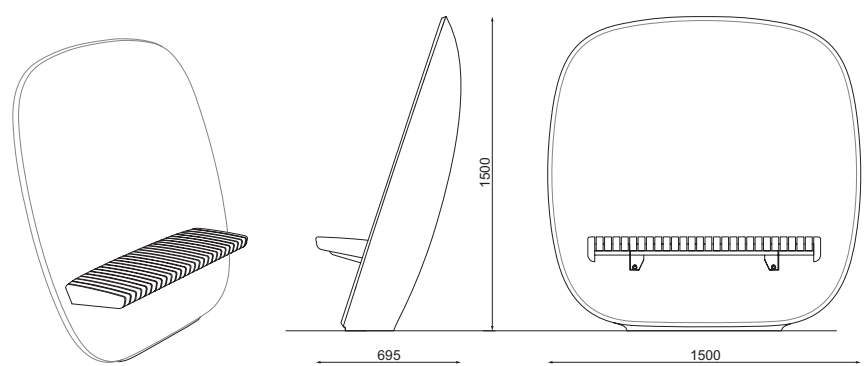

SAT110r
SAT110t

vltau

EN The Vltau park bench, supported by a couple of large yet lightly modelled cast aluminium legs, also incorporates a simple yet distinctively shaped seat. Due to the sufficient width of cast aluminium legs it is possible to extend the bench without further use of any other supports. Therefore, the seating element of massive look and great length can be achieved. The product range also includes also armchairs and interesting compact chairs standing only on one leg, as well as the backless benches. All benches with backrest can be equipped with armrests.

Seat and backrest made of hardwood boards are supported by two legs of cast aluminium. Alternatively, the armrests of zinc coated steel further treated with powder coating.

FR Le banc est posé sur les pieds imposants en aluminium et avec son assise en bois aux lames serrées, le tout fait l'impression d'une ligne épurée. Il est possible de prolonger la longueur du banc très simplement et de créer une assise de longueur illimitée. Le banc sans dossier ou le fauteuil sur un pied compact sont inclus dans cette gamme. Les bancs avec dossiers peuvent avoir les accoudoirs.

L'assise et le dossier en lamelles de bois massif et les pieds en aluminium. Les accoudoirs en acier galvanisé et thermolaqué comme en option.

DE Eine Bank, die von zwei massiven, leicht geformten Füßen aus Aluminiumguss getragen wird. Die einfache, jedoch deutlich geformte Sitzfläche bildet mit der Rückenlehne eine Ganzheit. Dank der genügenden Breite des Aluminiumgusses des Fusses lässt sich die Bank leicht verlängern ohne weitere Elemente gebrauchen müssen. So lässt sich ein monumental wirkendes Element mit einer unbegrenzten Länge bilden. Die Reihe ergänzen Sessel und interessante kompakte Stühle auf einem Fuss, ebenso wie Varianten der Bank ohne Lehne. Alle Varianten der Bank mit der Rückenlehne können mit Armlehnen erweitert werden.

Die Sitzfläche und Rückenlehne sind aus massiven Holzlamellen, die Seitenteile sind aus Aluminiumguss. Es besteht eine Alternative mit Armlehnen aus verzinktem Stahl mit Pulverbeschichtung.





VLA151 / 152

Park bench with backrest
Banc de parc avec dossier
Parkbank mit Rückenlehne

aluminium alloy structure, seat and backrest made of wooden lamellas
structure en alliage d'aluminium, assise et dossier en lamelles de bois
Konstruktion aus Aluminiumguss, Sitzfläche und Rückenlehne aus Holzlamellen



VLA156 / 157

Park bench with backrest and armrests
Banc de parc avec dossier et accoudoirs
Parkbank mit Rückenlehne und Armlehnen

aluminium alloy structure, seat and backrest made of wooden lamellas
structure en alliage d'aluminium, assise et dossier en lamelles de bois
Konstruktion aus Aluminiumguss, Sitzfläche und Rückenlehne aus Holzlamellen

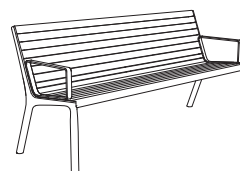

68 69
vltau

r – acacia wood / bois de robinier / Robinienholz
t – tropical wood / bois tropical / Tropenholz

NEW 2020

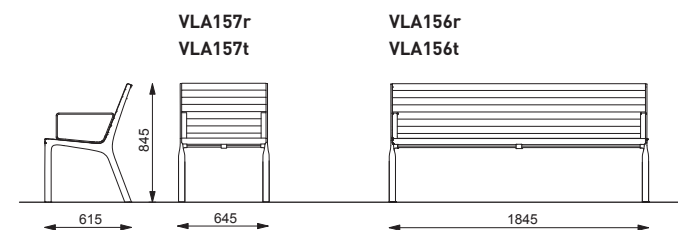
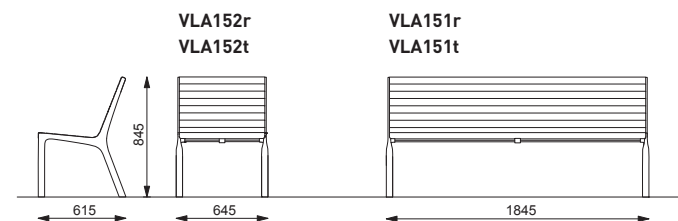

NEW 2020

vltau



VLT111

Park bench
Banc de parc
Parkbank

aluminium alloy structure, seat made of wooden lamellas
structure en alliage d'aluminium, assise en lames de bois
Konstruktion aus Aluminiumguss; Sitzfläche aus Holzlamellen

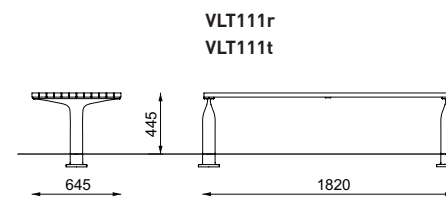
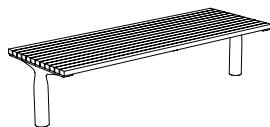

VLT140 / 151 / 152

Park bench with backrest
Banc de parc avec dossier
Parkbank mit Rückenlehne

aluminium alloy structure, seat and backrest made of wooden lamellas
structure en alliage d'aluminium, assise et dossier en lames de bois
Konstruktion aus Aluminiumguss; Sitzfläche und Rückenlehne aus Holzlamellen

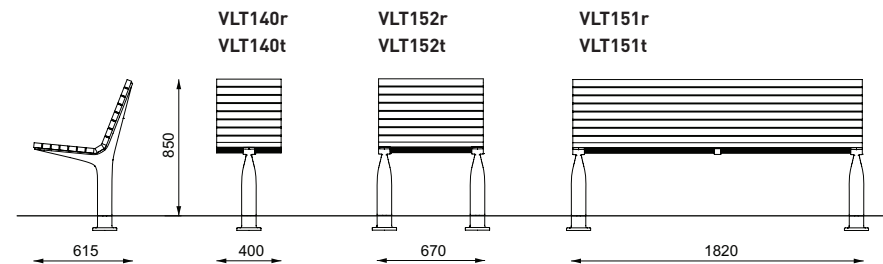
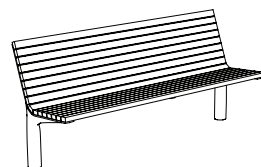

VLT156 / 157

Park bench with backrest and armrests
Banc de parc avec dossier et accoudoirs
Parkbank mit Rückenlehne und Armlehnen

aluminium alloy structure, seat and backrest made of wooden lamellas
structure en alliage d'aluminium, assise et dossier en lames de bois
Konstruktion aus Aluminiumguss; Sitzfläche und Rückenlehne aus Holzlamellen

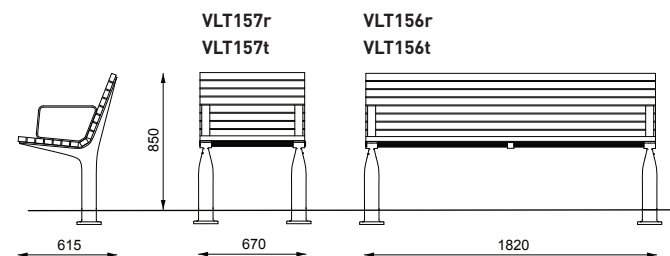
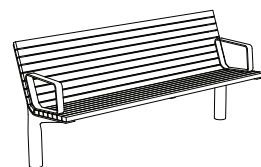



VLT113

**Double park bench
Banc de parc double
Doppelte Parkbank**

*aluminium alloy structure, seat made of wooden lamellas
structure en alliage d'aluminium, assise en lames de bois
Konstruktion aus Aluminiumguss; Sitzfläche aus Holzlamellen*

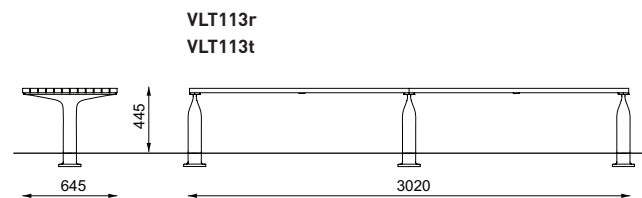
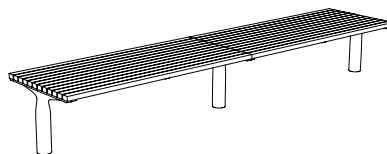

**70 71
vltau**

*r – acacia wood / bois de robinier / Robinienholz
t – tropical wood / bois tropical / Tropenholz*

VLT153

**Double park bench with backrest
Banc de parc double avec dossier
Doppelte Parkbank mit Rückenlehne**

*aluminium alloy structure, seat and backrest made of wooden lamellas
structure en alliage d'aluminium, assise et dossier en lames de bois
Konstruktion aus Aluminiumguss; Sitzfläche und Rückenlehne aus Holzlamellen*

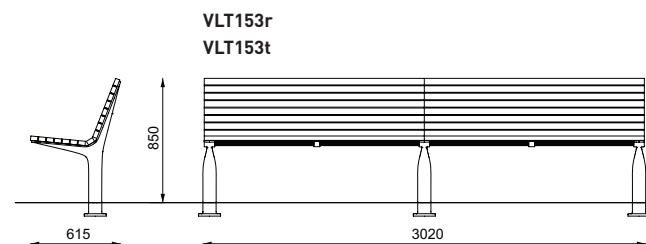
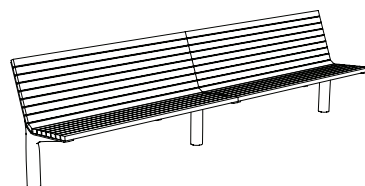

VLT158

**Double park bench with backrest and armrests
Banc de parc double avec dossier et accoudoirs
Doppelte Parkbank mit Rückenlehne und Armlehnen**

*aluminium alloy structure, seat and backrest made of wooden lamellas
structure en alliage d'aluminium, assise et dossier en lames de bois
Konstruktion aus Aluminiumguss; Sitzfläche und Rückenlehne aus Holzlamellen*

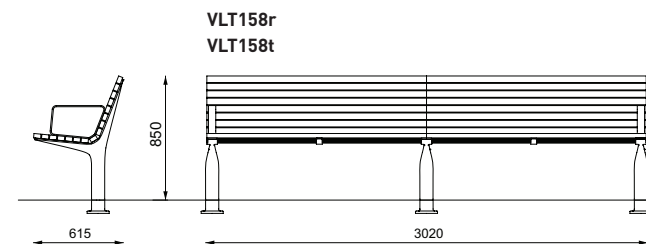
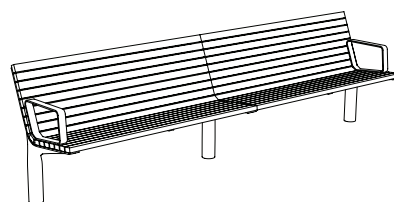

rivage

EN

An entirely new product category, chaise lounge for the public realm. Simple solid steel frame of strong and elegant profile supporting lamellas made of solid wood. It is a great supplement to seating elements for places where people relax in public spaces. Parks, public gardens, embankments, relaxation areas of public campuses, terraces of hotels. All these places can now be enriched with this new element, either firmly anchored to the ground or mobile, without being anchored. Both practical and attractive accessory is a durable steel table intended to place a drink, laptop or book. The contrasting colour of the table also brings a playful element to this product. The table can be equipped with a USB charger that further extends the broad possibilities of the Rivage chaise.

Steel structure treated with zinc coating and powder coating. Seat and backrest with lamellas made of solid wood firmly connected to the steel structure. The chaise lounge can be anchored in an elegant way, using threaded rods or adjustable legs can be used as well and just laid onto the ground.

FR

Une catégorie entièrement nouvelle de fauteuils pour espaces publics. Le cadre, simple mais massif, avec son profil robuste et élégant, supporte des lamelles de bois massif. Ces fauteuils sont une solution idéale pour proposer des assises relaxantes dans les espaces publics. Parcs, jardins publics, berges, espaces de détente des écoles, terrasses d'hôtels : tous ces espaces et lieux peuvent désormais être enrichis de ce nouveau produit, qui peut être ancré dans le sol ou laissé mobile. Accessoire à la fois pratique et attractif, une table en acier de grande résistance permet de placer une boisson, un ordinateur portable ou un livre. La couleur de la table, en contraste avec celle de la chaise longue, apporte également une touche de jovialité à ce produit. La table peut être équipée d'un chargeur USB élargit encore les possibilités offertes par la chaise Rivage.

Le cadre support en acier galvanisé est traité par peinture à la poudre. L'assise et le dossier sont constitués de lamelles de bois massif qui sont masquées, tout en étant fermement fixées au cadre support. Les fauteuils peuvent être ancrés de façon élégante dans le sol par utilisation de tiges filetées, ou bien munis de piétements en acier réglables pour reposer librement au sol.

DE

Eine ganz neue Kategorie – eine Liege für öffentliche Räume. Ein einfacher fester Rahmen, mit einem elegant geformten Profil aus Massivholz oder eine robuste Stahlaufgabe. Die Liege kann die Sitzelemente der öffentlichen Räume entsprechend ergänzen. Parkanlagen, öffentliche Gartenanlagen, Ufer, Schulgelände, Hotelterrassen. Alle diese Plätze können jetzt durch dieses neue Element bereichert werden, als freistehend oder im Boden verankert. Eine interessante und praktische Ergänzung ist ein standfester Stahltisch, der zum Abstellen vom Getränk, Laptop oder von einem Buch dient. In einer abstechenden Farbe wird er gleichfalls zum verspielten Akzent. Der Ablagetisch kann mit einem USB-Charger ausgestattet werden, was die Möglichkeiten der Liege Rivage noch mehr erweitert.

Die verzinkte Stahlkonstruktion ist pulverbeschichtet. Der Sitz und die Rückenlehne bestehen aus Massivholzlammellen, die zwar unsichtbar, doch trotzdem fest mit dem Traggestell verbunden sind. Die Liege kann mit Hilfe der Gewindestangen im Boden verankert werden oder kann auf verstellbaren Edelstahlfüßen frei stehen.

GOOD
DESIGN



72 73
rivage



rivage

b – pine wood / bois de pin / Kiefernholz
t – tropical wood / bois tropical / Tropenholz

 adjustable legs / pieds réglables / verstellbare Edelstahlfüße

 USB charger / Chargeur USB / USB-Ladegerät

 y – Resysta material, see the page 264
y – Resysta, page 264
y – Resysta Werkstoff, siehe S. 264



RVA150 / 150-10 / 151 / 151-10

Lounger Couchette Sonnenliege

steel structure, wooden boards, integrated steel table
– anchored on the pavement / optionally free standing
with adjustable stainless steel legs

structure en acier, lamelles en bois, table en acier intégrée
– possibilité d'ancrage / pieds inox réglables en option

Stahlkonstruktion, Holzlamellen, integrierter Stahltisch
– Möglichkeit der Verankerung / Option: verstellbare Edelstahlfüße

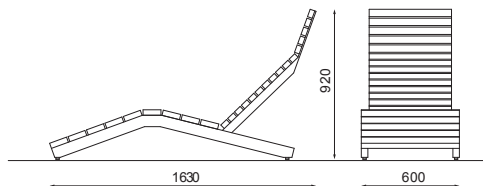
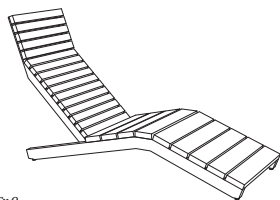

RVA150b
RVA150t
RVA151b
RVA151t

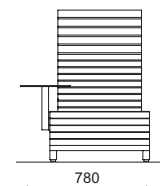

RVA150-10b
RVA150-10t
RVA151-10b
RVA151-10t



 → mmcite.com

RVA170 / 170-10 / 171 / 171-10

Lounger Couchette Sonnenliege

steel structure, resysta boards, integrated steel table
– anchored on the pavement / optionally free standing
with adjustable stainless steel legs

structure en acier, resysta, table en acier intégré
– possibilité d'ancrage / pieds inox réglables en option

Stahlkonstruktion, Resysta, integriertes Stahltisch
– Möglichkeit der Verankerung / Option: einstellbare Edelstahlfüße

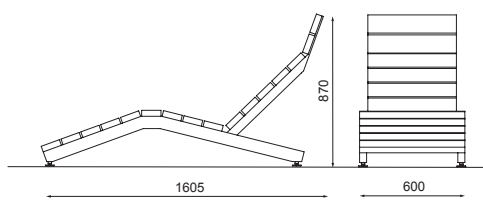
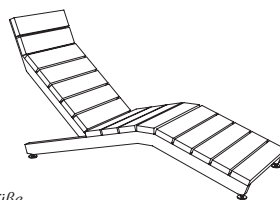

RVA170y
RVA171y

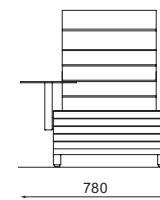

RVA170-10y
RVA171-10y



 → mmcite.com

RVA250 / 250-10 / 251 / 251-10

Lounger Couchette Sonnenliege

steel structure, steel round grids, integrated steel table
– anchored on the pavement / optionally free standing
with adjustable stainless steel legs

structure en acier, grille en acier, table en acier intégrée
– possibilité d'ancrage / pieds inox réglables en option

Stahlkonstruktion, Stahlrost, integrierter Stahltisch
– Möglichkeit der Verankerung / Option: verstellbare Edelstahlfüße

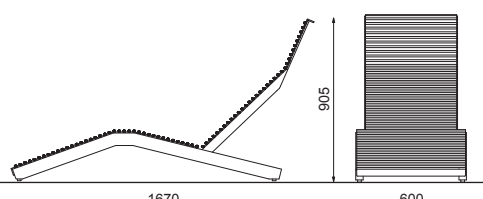
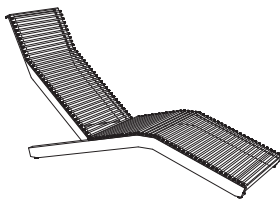

RVA250
RVA250n
RVA251
RVA251n



RVA250-10
RVA250-10n
RVA251-10
RVA251-10n



NEW 2020

74 75
rivage



urban islands

EN

Large island for sitting, the higher one for laptop, the highest island serves as a backrest. Unique shape based on simple geometry of several oval elements and three horizontal levels offers a new perspective on seating elements in public realms. Intersection of shapes, various orientation of wooden boards and different colours of steel frames complete the overall visual effect. Wooden boards can be replaced with HPL (high pressure laminate) boards. Their colourful and graphical variety brings completely different look. The range of combination is not unlimited however it is so wide that any creative architect, who desires something new and unusual for his/her project, will be satisfied.

Steel structure treated with zinc coating and powder coating. Seat made of wooden or HPL boards. Monochrome HPL or with individual graphics.

FR

Une grande île pour s'asseoir, plus élevée pour poser un ordinateur portable, la plus élevée en tant que dossier. La forme unique basée sur la géométrie simple de plusieurs éléments ovales et de trois niveaux de surfaces horizontales offre une nouvelle perspective sur les éléments d'assise dans l'espace public. Les modules peuvent être indépendants ou combinés dans un archipel ludique. L'intersection des formes, l'orientation diverse des lames de bois et la réalisation multicolore du corps complètent l'effet d'ensemble. Le bois sur les surfaces horizontales peut être remplacé par un stratifié haute pression (HPL) dont les surfaces lisses et la diversité de couleurs et graphiques créent un caractère encore différent. La combinaison d'options n'est pas illimitée, cependant suffisamment large pour satisfaire un architecte aussi créatif qu'il soit et qui désire quelque chose de nouveau et d'inhabituel pour son projet.

La structure est composée d'un corps en acier galvanisé et thermolaqué. L'assise peut être en bois exotique, ou encore en HPL unie mais aussi avec un décor graphique.

DE

Eine große Insel zum Sitzen, die mittlere Ablage zum Laptop-Abstellen, die höchste als Rückenlehne. Die universelle Form, der die einfache Geometrie von mehreren ovalen Elementen und drei Ebenen von horizontalen Flächen zu Grunde liegt, bringt eine innovative Optik von Sitzelementen im öffentlichen Raum. Die Module können separat stehen oder spielerischen Inselgruppen verbunden werden. Das Zusammenspiel der Formen, die unterschiedliche Ausrichtung der Holzplatten und die verschiedenfarbige Beschichtung der Korpusse bringen den Gesamteffekt. Das Holz auf den horizontalen Flächen kann durch HPL Platten ersetzt werden, deren glatte Flächen einen anderen Charakter erzeugen. Die möglichen Kombinationen sind nicht grenzenlos, jedoch breit genug, um jeden kreativen Architekten zu bedienen.

Die Konstruktion besteht aus einem Stahlblechkorpus, der feuerverzinkt und mit pulverbeschichtet beschichtet ist. Der Sitz oder genauer die obere Fläche besteht aus Hartholzbrettern, bzw. aus der HPL Platte einfarbig oder mit beliebigem graphischen Motiv bedruckt.

Czech
Grand Design
Producer
of the Year
2012

Design: Lucie Koldová, Dan Yeffet





t – tropical wood / bois tropical / Tropenholz

c – HPL individual decor
c – HPL décor individuel
c – HPL individuelles Dekor

○ HPL monochrome
HPL monochromatique
HPL einfarbig

76 77 urban islands

UIS110 / 210

Seating unit Siège Sitzobjekt

steel structure, seat made of wooden boards or HPL
structure en acier, assise en lames de bois ou HPL
Stahlkonstruktion, Sitzfläche mit Holzbelattung oder HPL

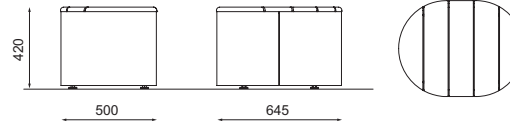
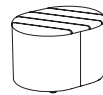

UIS110-1t

UIS210 ○

UIS210c ●

UIS120 / 220

Seating unit Siège Sitzobjekt

steel structure, seat made of wooden board or HPL
structure en acier, assise en lames de bois ou HPL
Stahlkonstruktion, Sitzfläche mit Holzbelattung oder HPL

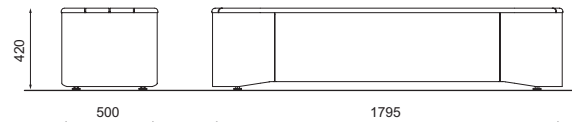
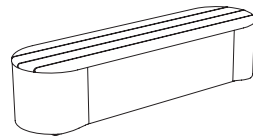

UIS120-2t

UIS220 ○

UIS220c ●

UIS140 / 240

Seating unit Siège Sitzobjekt

steel structure, seat made of wooden boards or HPL
structure en acier, assise en lames de bois ou HPL
Stahlkonstruktion, Sitzfläche mit Holzbelattung oder HPL

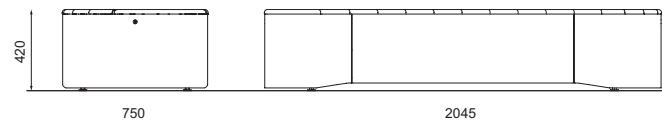
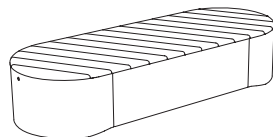

UIS140-3t

UIS240 ○

UIS240c ●

UIS150 / 250

Seating unit Siège Sitzobjekt

steel structure, seat made of wooden boards or HPL
structure en acier, assise en lames de bois ou HPL
Stahlkonstruktion, Sitzfläche mit Holzbelattung oder HPL

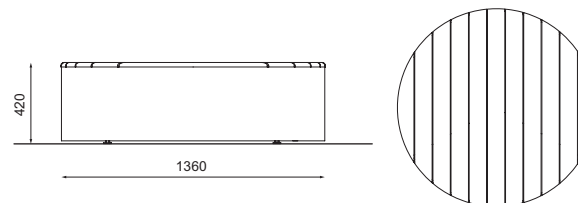
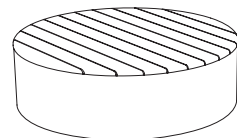

UIS150-1t

UIS250 ○

urban islands



UIS521 / 621

Set of two seating units
Ensemble de deux sièges
Set aus zwei Sitzobjekten

steel structure, seat made of wooden boards or HPL
structure en acier, assise en lames de bois ou HPL
Stahlkonstruktion, Sitzfläche mit Holzbelattung oder HPL

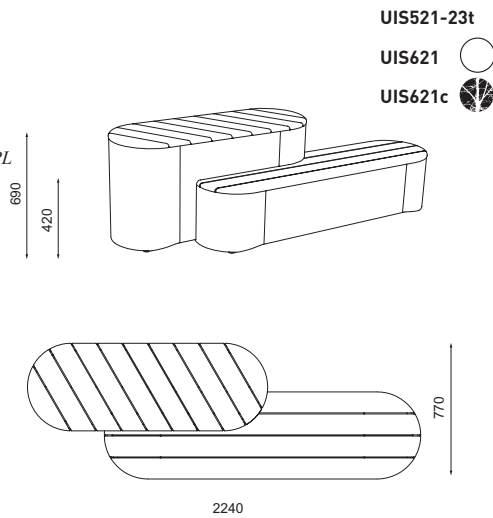

UIS540 / 640

Set of three seating units
Ensemble de trois sièges
Set aus drei Sitzobjekten

steel structure, seat made of wooden boards or HPL
structure en acier, assise en lames de bois ou HPL
Stahlkonstruktion, Sitzfläche mit Holzbelattung oder HPL

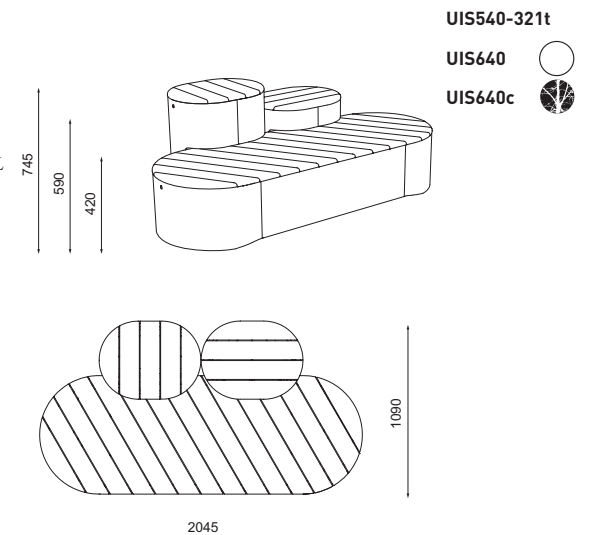



78 79 urban islands

UIS530 / 630

Set of three seating units
Ensemble de trois sièges
Set aus drei Sitzobjekten

steel structure, seat made of wooden boards or HPL
structure en acier, assise en lames de bois ou HPL
Stahlkonstruktion, Sitzfläche mit Holzbelattung oder HPL

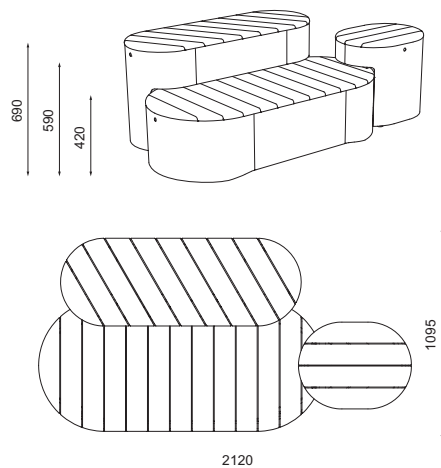



UIS530-123t

UIS630 

UIS630c 

t – tropical wood / bois tropical / Tropenholz

 c – HPL individual decor
c – HPL décor individuel
c – HPL individuelles Dekor

 HPL monochrome
HPL monochromatique
HPL einfarbig



landscape

EN

Bench as a landscape element. Long, straight and wavy lines drawn by lengthwise strip of wood. Palisade of the backrest as a counterpoint which disappears behind a recessed seat. Distinctive side silhouette defining the profile. One-sided or two-sided bench without backrest, elevated bench with backrest and other features create this extraordinary range of seating elements, surpassing the current scale and becoming an object in the landscape. It can serve as a standard bench in short sections or as an endless dividing element with seating function. All versions are available in straight and curved variants delivered in five basic radii. Their combination with straight sections of various lengths can create almost any curve. The only limit is a minimum radius of curvature determined by the properties of wood, which makes 10 000 mm.

Solid steel frame treated with zinc coating supports the lamellas made of solid wood. Seat lamellas are horizontally orientated and lamellas on backrest are of vertical orientation. All product versions are equipped with cover highlighting the side silhouette. The steel cover is treated with zinc and powder coating.

FR

Un banc comme un élément du paysage. De longues lignes droites et ondulées dessinées par une bande de bois divisée longitudinalement. Palissade du dossier comme un contrepoint qui disparaît derrière le siège en retrait. La silhouette de côté distinctive définit le profil. Banc à sens unique et à double face sans dossier, banc avec un dossier élevé et d'autres pièces créant cette extraordinaire série d'éléments d'assise qui abandonne la norme commune et devient elle-même un objet dans le paysage. Il peut servir de banc standard dans les sections courtes ou d'élément de division sans fin avec une fonction d'assise. Toutes les versions sont disponibles en variantes droites et courbées qui sont fournies dans cinq rayons de base. Leur combinaison avec différentes sections droites longues permettra de créer pratiquement n'importe quelle forme d'onde. La seule limitation est le rayon de courbure minimal déterminé par les propriétés du bois utilisé, qui est de 10 000 mm.

Les éléments de soutien robustes en acier galvanisé portent des plaques de lames de bois massif placées horizontalement sur le siège et verticalement sur le dossier. Les éléments en acier galvanisé et thermolaqué aux extrémités soulignent la silhouette latérale de ce banc.

DE

Die Bank als Landschaftselement. Lange gerade und gewellte Linien, längs in Form eines profilierten Holzbandes aufgezeichnet. Die Palisade der Rückenlehne als Kontrapunkt, hinter den versetzten Sitzflächen hinausragend. Ausgeprägte, das Profil definierende Seitensilhouette. Ein- oder doppelseitige Bank ohne Rückenlehne, Bank mit hoher Rückenlehne mit weiteren Elementen bilden diese ungewöhnliche Reihe an Sitzelementen, die ein übliches Maß verlassen und selbst zu einem Objekt in der Landschaft werden. Die Bank kann als kurze Sitzbank oder als modulare endlose Bank genutzt werden. Alle Versionen stehen in geraden sowie gebogenen Varianten zur Verfügung und werden in fünf Grundradien geliefert. Durch die Kombination aus unterschiedlich langen geraden Abschnitten kann praktisch jede Kurve gebildet werden. Eine Art Beschränkung stellt nur der Mindestradius dar, der sich auf 10 m beläuft.

Massive verzinkte Stahlstützen tragen die auf der Sitzfläche horizontal angebrachten Holzlatten aus Massivholz. Auf der Rückenlehne sind die Holzlatten vertikal angebracht. An Enden von allen Varianten sind elegante Abdeckungen angebracht, die die seitliche Silhouette betonen. Die Abdeckungen sind aus verzinktem Stahlblech, der mit Pulvereinbrennlack beschichtet ist.





80 81 landscape

r – acacia wood / bois de robinier / Robinienholz
t – tropical wood / bois tropical / Tropenholz

LDP110 / 111

Park bench Banc de parc Parkbank

steel structure, seat made of wooden lamellas

structure en acier, assise en lames de bois

Stahlkonstruktion, Holzbelattung

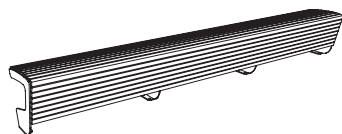

LDP110r
LDP110t

LDP111r
LDP111t



2020

3020



LDP111-e5r
LDP111-e5t

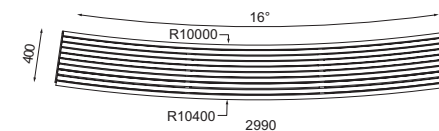

LDP111-a5r
LDP111-a5t

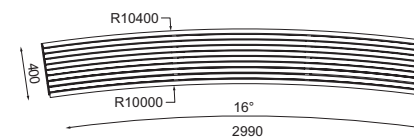

landscape



LDP120 / 121

Two-sided park bench
Banc de parc bilatéral
Doppelseitige Parkbank

steel structure, seat made of wooden lamellas
structure en acier, assise en lames de bois
Stahlkonstruktion, Holzbelattung

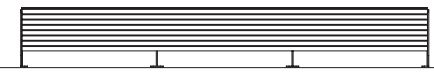
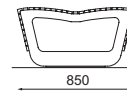
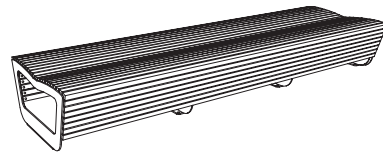

LDP120r
LDP120t

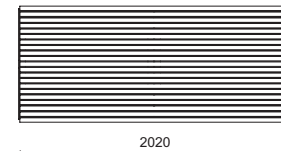

LDP121r
LDP121t

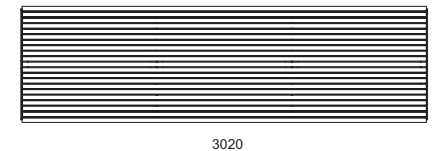

LDP121-5r
LDP121-5t

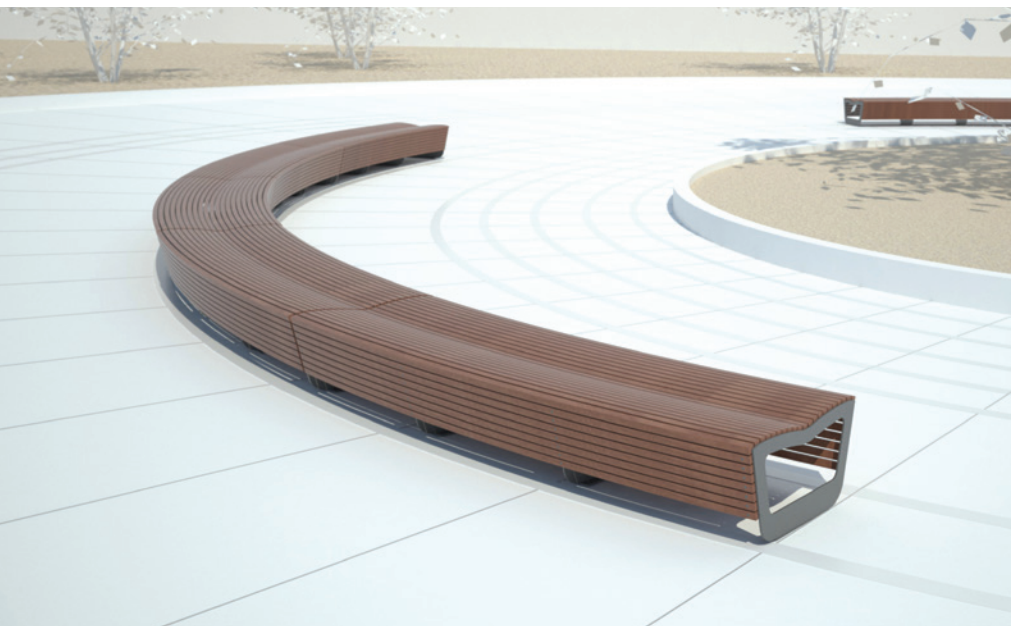
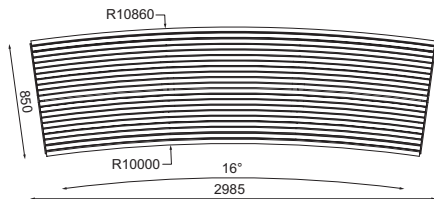

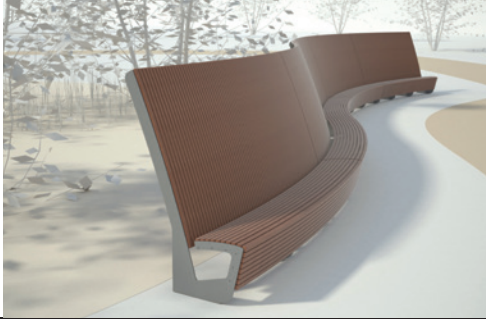

82 83 landscape

r – acacia wood / bois de robinier / Robinienholz
t – tropical wood / bois tropical / Tropenholz

LDP150 / 151

Elevated park bench Banc de parc surélevé Anlehnbank

steel structure, seat made of wooden lamellas
structure en acier, assise en lames de bois
Stahlkonstruktion, Holzbelattung

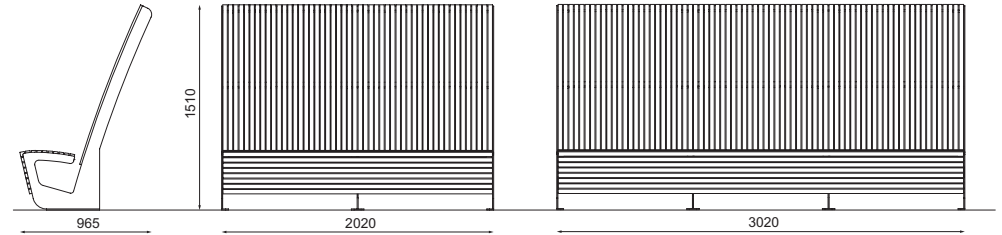
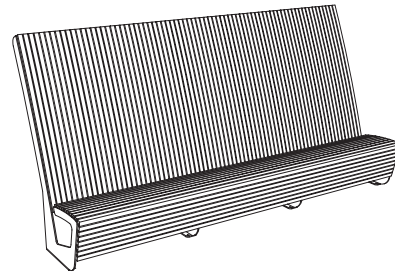

LDP150r
LDP150t

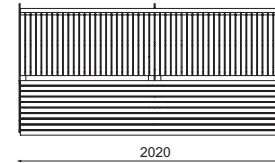

LDP151r
LDP151t

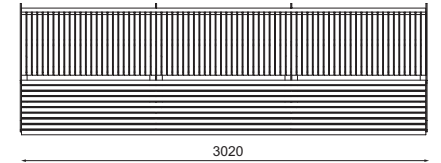

LDP151-a5r
LDP151-a5t

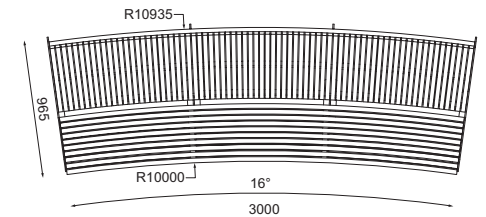

LDP151-e5r
LDP151-e5t

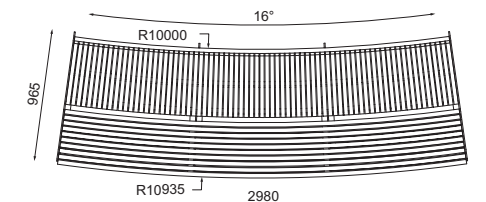

landscape

compact

EN A system of seating elements expanding our Landscape range, featuring a bold side profile and the classic gap between seat and backrest for a minimalist form. Each individual Landscape compact module can be combined to form unique long seats with a mix of straight and curved sections, or you could even use them as individual benches and seats in their standard sizes.

Galvanized powder-coated steel structure. Seat and backrest consist of lateral hardwood lamellas. The individual benches and combined assemblies anchor to the ground.

FR Des éléments d'assise issus de la gamme Landscape. Une silhouette latérale particulière avec rupture typique entre l'assise et le dossier dessine le modèle de base du banc. Chaque module de la construction peut être combiné à volonté à d'autres, et ainsi créer des ensembles courbés et droits par section. Possibilité d'installation avec d'autres références de la série Landscape, tels que bancs individuels et surfaces d'assise de taille standard pour créer un environnement harmonieux.

Structure en acier galvanisé protégée par thermolaquage. L'assise et le dossier sont réalisés en lames de bois massif. Les bancs individuels, ainsi que les ensembles entiers sont fixés à l'aide des boulons au sol.

DE Ein System von Sitzelementen an Landscape-Serie anknüpfend. Eine markante Seitensilhouette mit einem typischen Bruch zwischen dem Sitz und der Rückenlehne bestimmt die Grundform. Einzelne Module der Baukasten können fast unbegrenzt kombiniert werden, um unterschiedlich lange Aufstellungen mit gebogenen und geraden Abschnitten zu bilden. Sie können auch durch separate Bänke und Sitze normaler Länge ergänzt werden.

Verzinkte Stahlkonstruktion pulverbeschichtet. Den Sitz und auch die Rückenlehne bilden Querlamellen aus Hartholz. Einzelne Bänke und ganze Aufstellungen sind auf der Oberfläche mit Schrauben verankert.



Design: David Karásek, Viktor Šašinka

ELLE
DECO
INTERNATIONAL
DESIGN AWARDS



84 85
landscape
compact



landscape compact

r – acacia wood / bois de robinier / Robinienholz
t – tropical wood / bois tropical / Tropenholz



LPC110

Park bench without backrest
Banc de parc sans dossier
Parkbank ohne Lehne

steel structure, seat made of wooden lamellas
structure en acier, assise en lames de bois
Stahlkonstruktion, Sitzfläche mit Holzbelattung

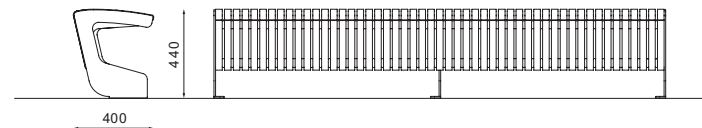
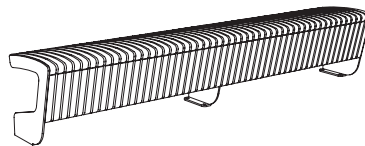

→ mmcite.com

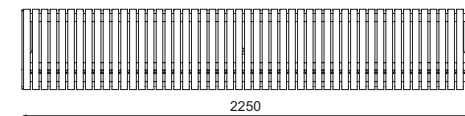

LPC110r
LPC110t

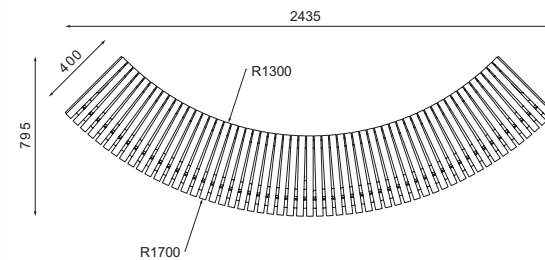

LPC110-e-r
LPC110-e-t

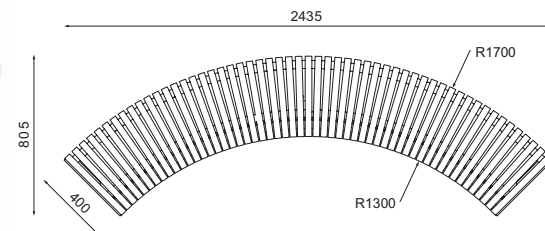

LPC110-a-r
LPC110-a-t



86 87 landscape compact

LPC120 / 122

Park bench without backrest
Banc de parc sans dossier
Parkbank ohne Lehne

steel structure, seat made of wooden lamellas
structure en acier, assise en lames de bois
Stahlkonstruktion, Sitzfläche mit Holzbelattung

→ mmcite.com

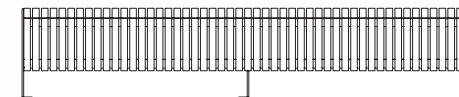
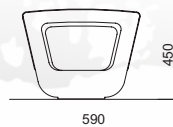
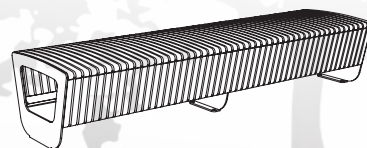

LPC122r
LPC122t

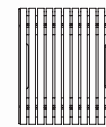

490

LPC120r
LPC120t

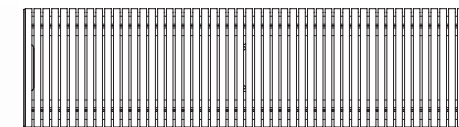

2250

LPC120-ae-r
LPC120-ae-t

2575

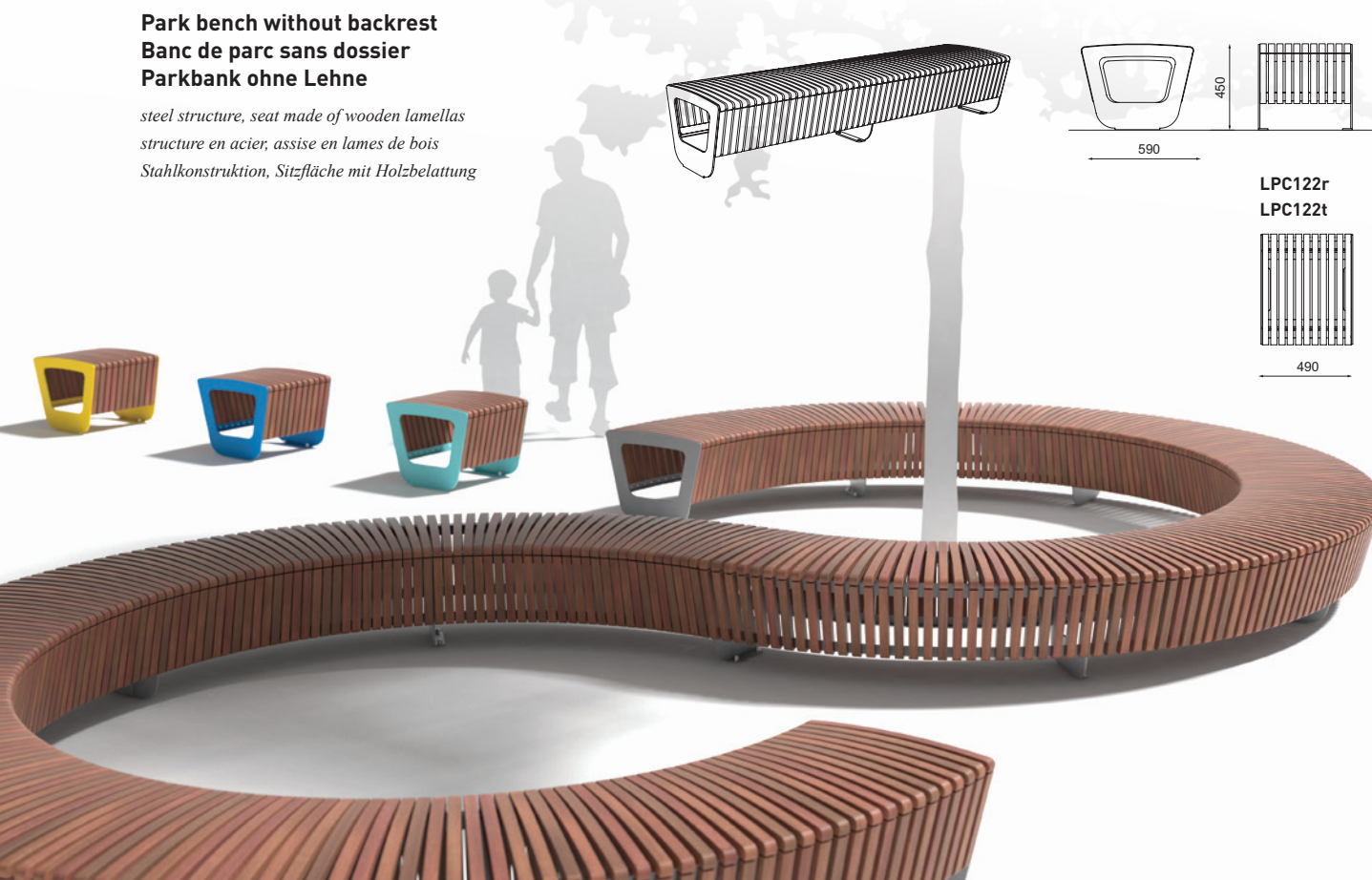
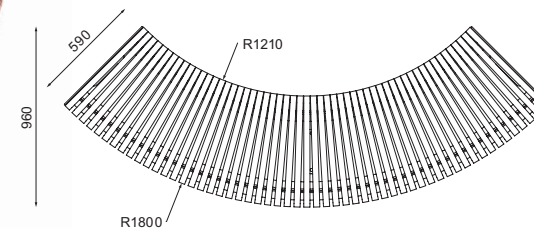

landscape compact



LPC150 / 152

Park bench with backrest
Banc de parc avec dossier
Parkbank mit Lehne

steel structure, seat made of wooden lamellas
structure en acier, assise en lames de bois
Stahlkonstruktion, Sitzfläche mit Holzbelattung

→ mmcite.com

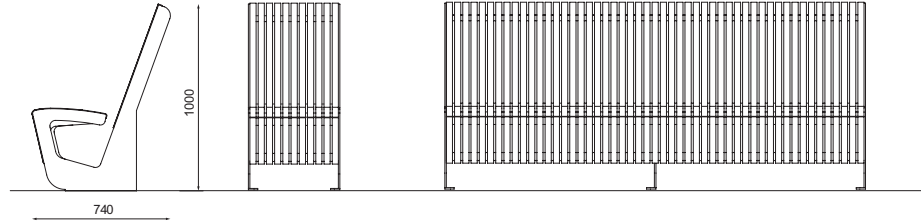
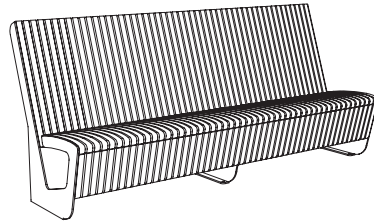

LPC152r
LPC152t

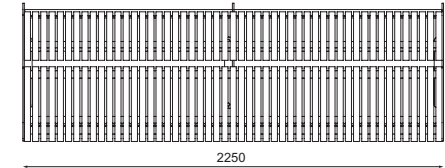
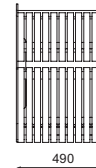

LPC150r
LPC150t

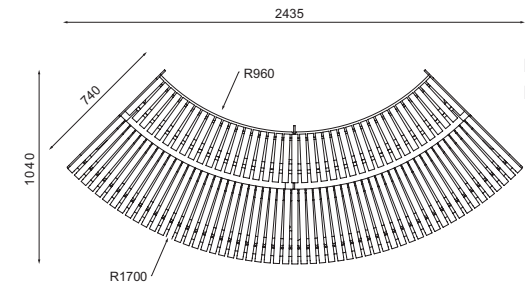
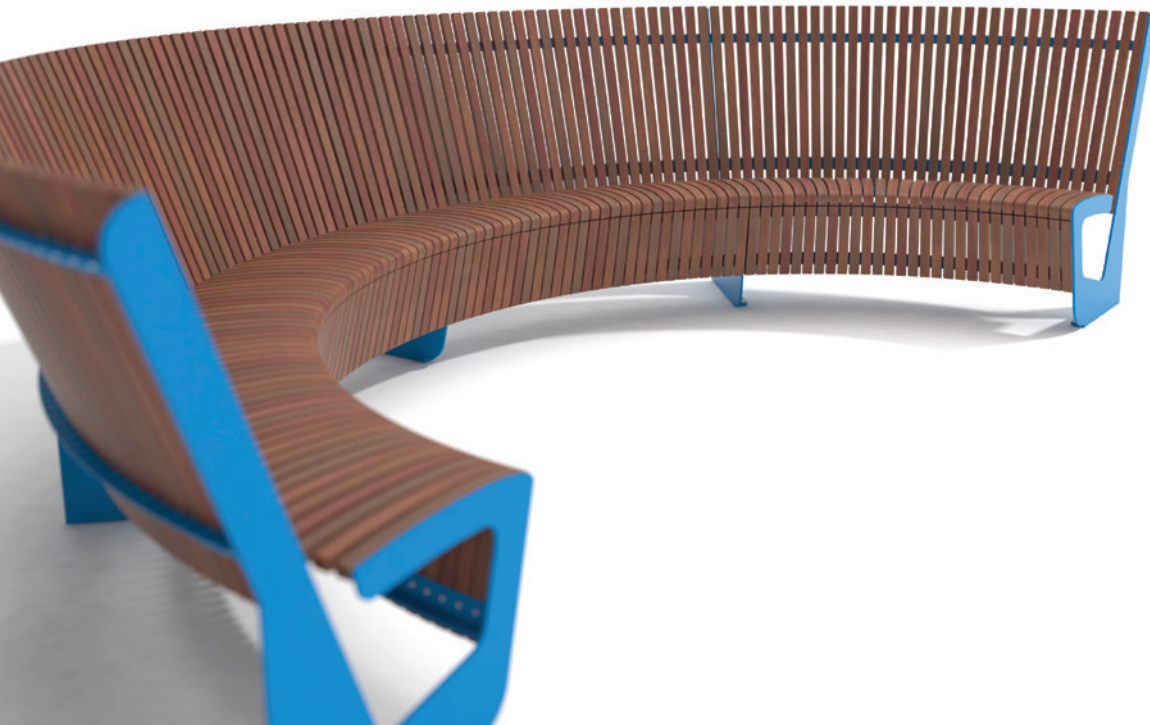

LPC150-e-r
LPC150-e-t

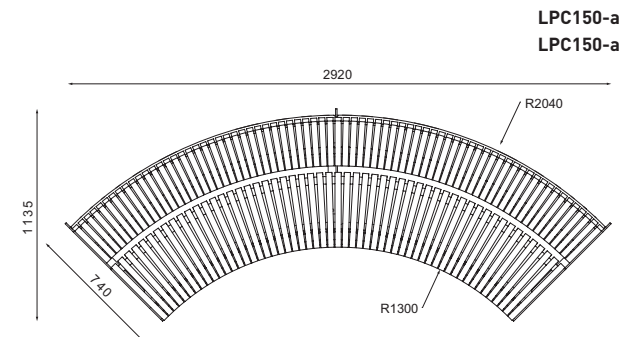

LPC150-a-r
LPC150-a-t

88 89
landscape
compact

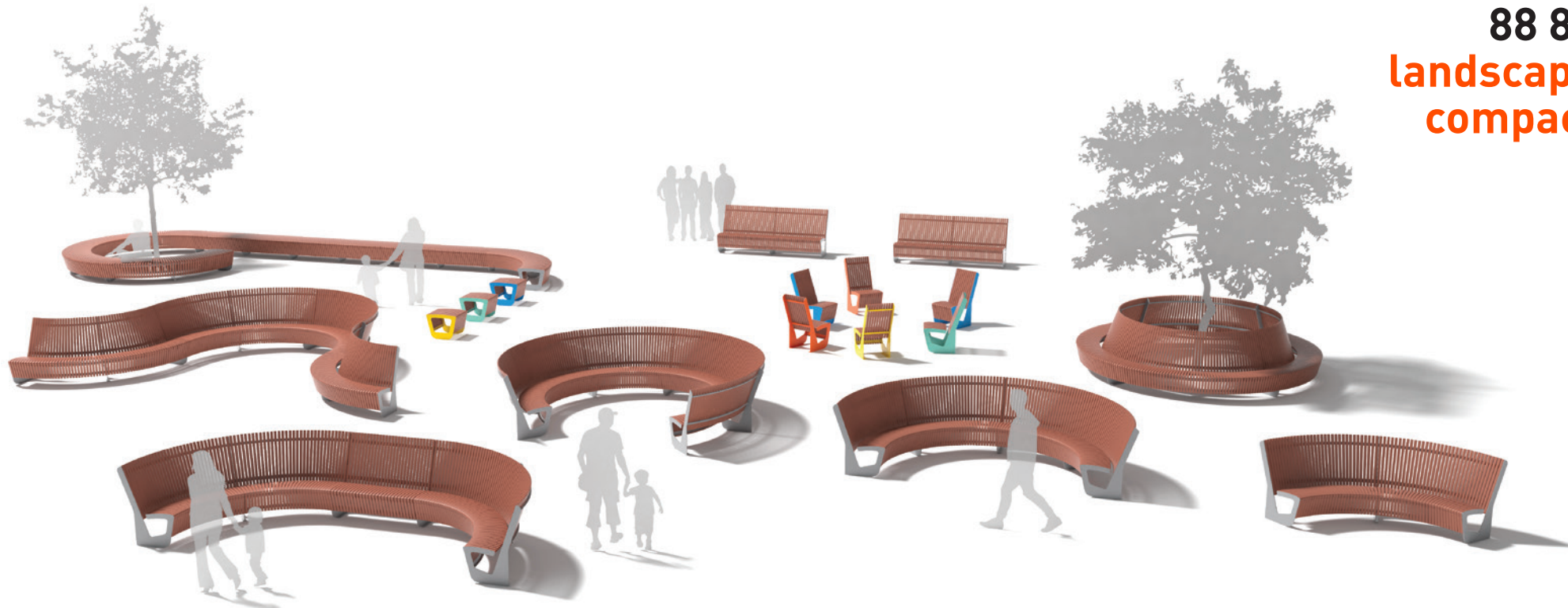

r – acacia wood / bois de robinier / Robinienholz
t – tropical wood / bois tropical / Tropenholz

LPC

Set composition of individual elements
Ensemble des éléments individuels
Zusammenstellung von einzelnen Elementen

→ mmcite.com

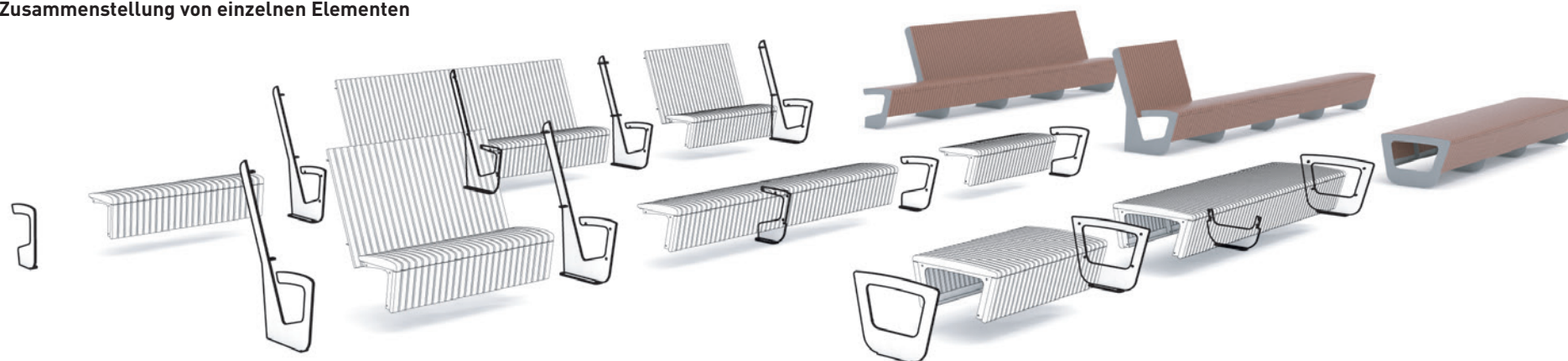

miela

EN

Design has finally reached its goal – refinement on the whole and even in detail. This charismatic bench profits from the modelled morphology of the aluminium cast side frames. The final look is accentuated also by the elegant top backrest lamella. Cultivated silhouette of the bench visually hovering above the pavement and the high-end elaboration create contemporary counterbalance to the most valuable historical sites as well as to modern areas already full of architecture.

The sideboard is made from machined castings of aluminum alloy, the saddle and arm rest is made of solid wooden boards or lamellas. An original and solid-footing are fixed to the groundwork and pavement. It has also been newly shaped as a bollard from cast aluminium.

FR

Un design ambitieux : Le raffinement jusqu'au moindre détail. Un banc au caractère marqué mis en valeur par les formes galbées des parties latérales moulées. Sa ligne est renforcée par le plateau supérieur du dossier arrondi avec élégance. Banc classique, dont la qualité de réalisation pourra s'intégrer aussi bien dans des sites historiques que dans les localités d'architecture moderne.

Les parties latérales sont fabriquées des pièces moulées en alliage d'aluminium, l'assise et les accoudoirs sont composés de lames en bois massif ou de lamelles. La fixation au sol se fait de façon originale en laissant un espace entre le banc et le pavage. L'installation est robuste et simple à réaliser.

DE

Design hat sein Ziel erreicht – Exzellenz in der Einheit und im Detail. Das Charisma der Parkbank profitiert von der modellierten Form ihrer Seitenteile aus Aluminiumguss, die durch die weich bearbeitete obere Platte der Rückenlehne unterstrichen wird. Kultivierte, über dem Boden schwebende Silhouette der Bank und hochwertige Verarbeitung, erzielen das entsprechende zeitgenössische Gegengewicht in den wertvollsten historischen Lokalitäten und bereichern die modernen Standorte geprägt durch kompromisslose Architektur mit weichen Formen.

Die Seitenteile sind aus Aluguss, Sitz- und Rückenlehne sind aus Holzbrettern oder Lamellen aus Massivholz gefertigt. Die Bank ist originell vom Boden abgehoben, ihre Verankerung ist aber fest und einfach.



90 91
miela



miela

DESIGN SET



Mielon p. 221



LME111

Park bench Banc de parc Parkbank

aluminium alloy structure, seat made of wooden boards
structure en alliage d'aluminium, assise en lames de bois
Aluminiumguss, Sitzfläche mit Holzbelattung

→ mmcite.com

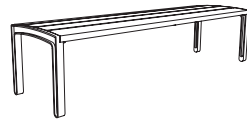

LME111t
LME111y

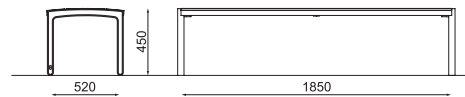

LME151 / 152

Park bench with backrest Banc de parc avec dossier Parkbank mit Lehne

aluminium alloy structure, seat and backrest made of wooden boards
structure en alliage d'aluminium, assise et dossier en lames de bois
Aluminiumguss, Sitzfläche und Rückenlehne mit Holzbelattung

→ mmcite.com

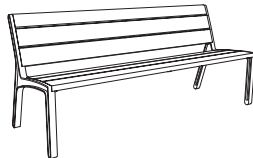

LME152t
LME152y

LME151t
LME151y

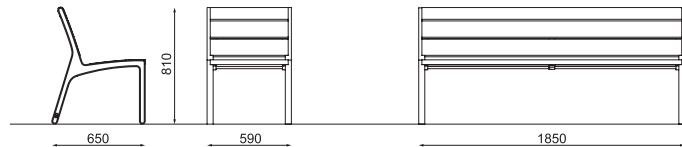

LME156 / 157

Park bench with backrest and armrests Banc de parc avec dossier et accoudoirs Parkbank mit Lehne und Armlehnen

aluminium alloy structure, seat and backrest made of wooden boards
structure en alliage d'aluminium, assise et dossier en lames de bois
Aluminiumguss, Sitzfläche und Rückenlehne mit Holzbelattung

→ mmcite.com

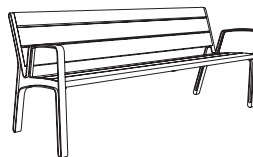

LME157t
LME157y

LME156t
LME156y

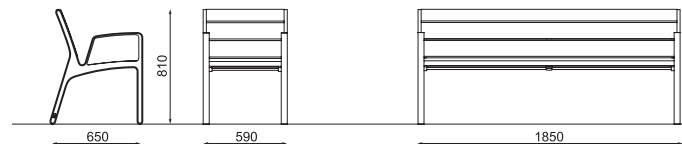



92 93
miela

07 / 2020 / mmcite.com

LME113

Double park bench
Banc double
Doppelte Parkbank

aluminium alloy structure, seat made of wooden boards
structure en alliage d'aluminium, assise en lames de bois
Aluminiumguss, Sitzfläche mit Holzbelattung

t – tropical wood / bois tropical / Tropenholz

y – Resysta material, see the page 264
y – Resysta, page 264
y – Resysta Werkstoff, siehe S. 264

LME113t
LME113y



→ mmcite.com

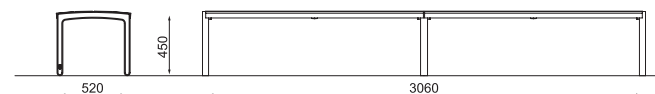
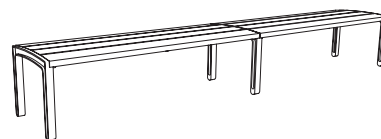

LME153

Double park bench with backrest
Banc double avec dossier
Doppelte Parkbank mit Lehne

aluminium alloy structure, seat and backrest made of wooden boards
structure en alliage d'aluminium, assise et dossier en lames de bois
Aluminiumguss, Sitzfläche und Rückenlehne mit Holzbelattung

LME153t
LME153y



→ mmcite.com

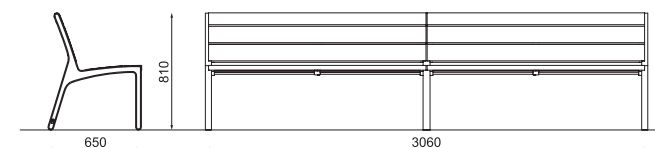
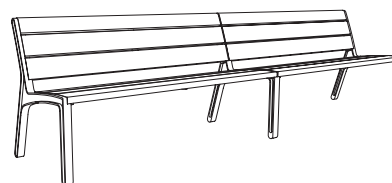

LME158

Double park bench with backrest and armrests
Banc double avec dossier et accoudoirs
Doppelte Parkbank mit Lehne und Armlehnen

aluminium alloy structure, seat and backrest made of wooden boards
structure en alliage d'aluminium, assise et dossier en lames de bois
Aluminiumguss, Sitzfläche und Rückenlehne mit Holzbelattung

LME158t
LME158y



→ mmcite.com

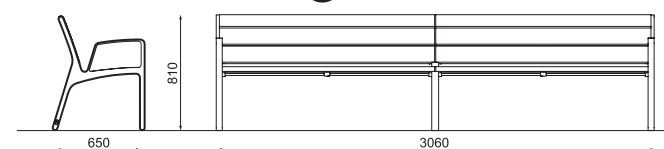
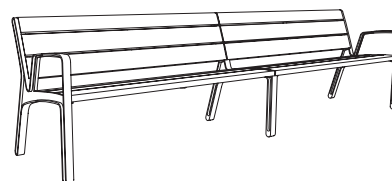

miela



DESIGN SET



Mielon p. 221

r – acacia wood / bois de robinier / Robinienholz
t – tropical wood / bois tropical / Tropenholz

LME711

Park bench Banc de parc Parkbank

aluminium alloy structure, seat made of wooden lamellas
structure en alliage d'aluminium, assise en lames de bois
Aluminiumguss, Sitzfläche mit Holzbelattung

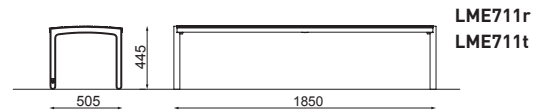
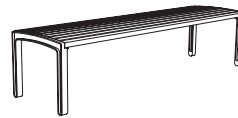

LME751 / 752

Park bench with backrest Banc de parc avec dossier Parkbank mit Lehne

aluminium alloy structure, seat made of wooden lamellas
structure en alliage d'aluminium, assise et dossier en lames de bois
Aluminiumguss, Sitzfläche und Rückenlehne mit Holzbelattung

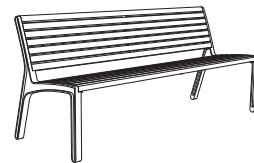

LME756 / 757

Park bench with backrest and armrest Banc de parc avec dossier et accoudoirs Parkbank mit Lehne und Armlehnen

aluminium alloy structure, seat made of wooden lamellas
structure en alliage d'aluminium, assise et dossier en lames de bois
Aluminiumguss, Sitzfläche und Rückenlehne mit Holzbelattung

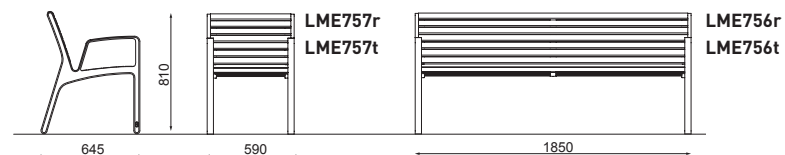
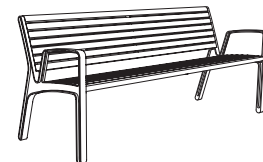



Fahrad
abstellen
verboten!

Basel, Baden und Basel erleben
Genießen, Maieren und Basel erleben

portiqoa

EN

The perfect bench for those who love smart shapes. Its softly curved sides are made of aluminium alloy and work with an interesting optical illusion. The bench touches the ground only with a narrow edge and from some angles, almost impossibly thin lines are revealed. Continuous lamella seating, bending downwards, significantly underlines the design of the structure. An armrest placed in the middle of the bench prevents anyone from sleeping on the bench in the same way as the side armrests make it easier to stand up.

Side frames made of cast aluminium alloy, seat and backrest of solid wood lamellas. Original ground, simple and firm anchoring.

FR

Un banc pour les amateurs de formes ingénieuses. Ses parties latérales doucement galbées en alliage d'aluminium participent à un effet optique avec les parois juxtaposées en diagonale. Le banc n'est relié à ses fondations que par son arête basse et certains angles de vue révèlent ses lignes incroyablement élancées. La grille de lames ininterrompue s'incurve vers le bas, sous l'assise et renforce ainsi toute la structure du banc. L'accoudoir indépendamment formé et placé au milieu empêche de s'allonger sur le banc, une autre paire d'accoudoirs optionnels sur les côtés aide à se relever.

Les parties latérales du banc sont en alliage d'aluminium moulé. Des lames en bois massif forment l'assise et le dossier. La fixation au sol se fait de façon originale en laissant un espace entre le banc et le pavage. L'installation est robuste et simple à réaliser.

DE

Eine Bank für Menschen, die intelligente Formen lieben. Die weich geformten Seitenteile aus Aluminiumguss arbeiten mit interessanten optischen Effekten der diagonal stehenden Wände. Die Bank berührt die Unterlage nur mit der engen Unterkante und bei manchen Ansichten entdeckt man unglaublich dünne Linien. Der geschlossene Aluminiumgussrahmen schmiegt sich unter die Holzlamellen und macht so die ganze Konstruktion sehr stabil. Unabhängig angebrachte Armlehnen verhindern – mittig montiert – das Hinlegen und erleichtern – seitlich montiert – das Aufstehen.

Seitenteile werden aus Aluminiumguss hergestellt, Sitzfläche und Rückenlehne sind aus Massivholzlamellen. Möglichkeit zur Bodenverankerung auf Beton oder Pflaster.



96 97
portiqoa



portiqoa



PQA111 / 112

Park bench
Banc de parc
Parkbank

aluminium alloy structure, seat made of wooden lamellas
structure en alliage d'aluminium, assise en lames de bois
Aluminiumguss, Sitzfläche mit Holzbelattung

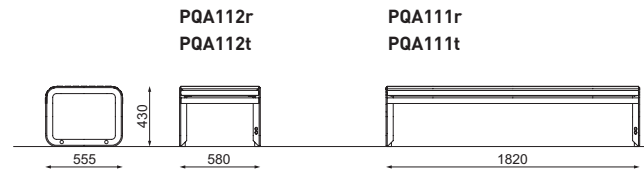
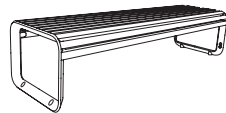

PQA151 / 152

Park bench with backrest
Banc de parc avec dossier
Parkbank mit Lehne

aluminium alloy structure, seat and backrest made of wooden lamellas
structure en alliage d'aluminium, assise et dossier en lames de bois
Aluminiumguss, Sitzfläche und Rückenlehne mit Holzbelattung

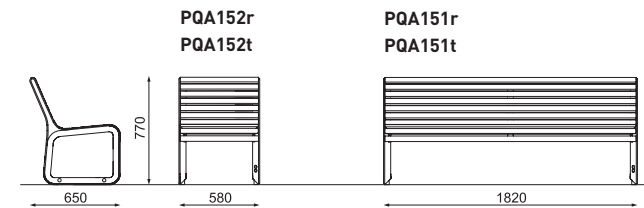
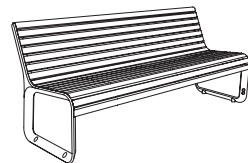

PQA156 / 157

Park bench with backrest and armrests
Banc de parc avec dossier et accoudoirs
Parkbank mit Lehne und Armlehne

aluminium alloy structure, seat and backrest made of wooden lamellas
structure en alliage d'aluminium, assise et dossier en lames de bois
Aluminiumguss, Sitzfläche und Rückenlehne mit Holzbelattung

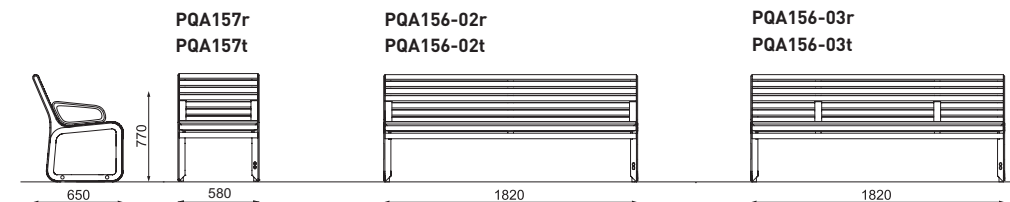
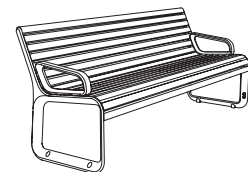

98 99
portiqoa



r – acacia wood / bois de robinier / Robinienholz
t – tropical wood / bois tropical / Tropenholz

PQA113

Double park bench
Banc double
Doppelte Parkbank

*aluminium alloy structure, steel central legs,
seat made of wooden lamellas*
*structure en alliage d'aluminium, pieds centraux en acier,
assise en lames de bois*
Aluminiumguss, Mittelfüße aus Stahl, Sitzfläche mit Holzbelattung

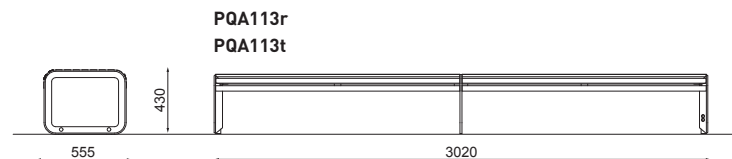
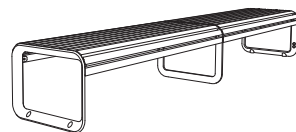

PQA153

Double park bench with backrest
Banc double avec dossier
Doppelte Parkbank mit Lehne

*aluminium alloy structure, steel central legs,
seat and backrest made of wooden lamellas*
*structure en alliage d'aluminium, pieds centraux en acier,
assise et dossier en lames de bois*
*Aluminiumguss, Mittelfüße aus Stahl, Sitzfläche und Rückenlehne
mit Holzbelattung*

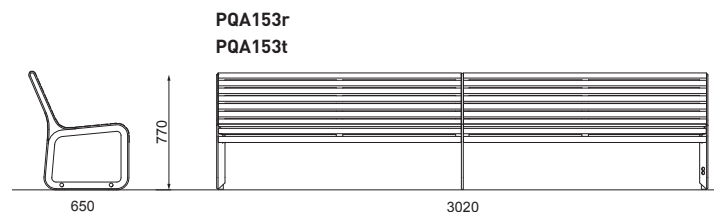
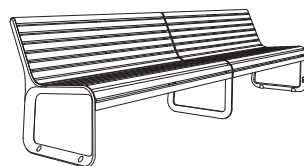

PQA154

Extended park bench with backrest
Banc prolongé avec dossier
Verlängerte Parkbank mit Lehne

aluminium alloy structure, seat and backrest made of wooden lamellas
structure en alliage d'aluminium, assise et dossier en lames de bois
Aluminiumguss, Sitzfläche und Rückenlehne mit Holzbelattung

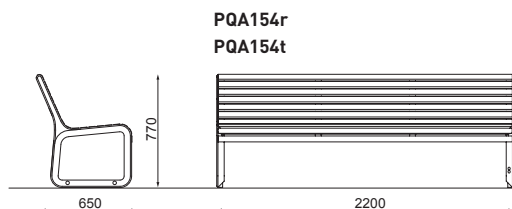
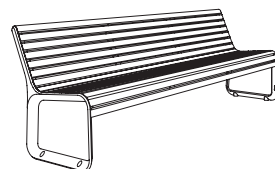

portiqoa



r – acacia wood / bois de robinier / Robinienholz
t – tropical wood / bois tropical / Tropenholz

PQA173 / 174 / 175

Curved park bench with backrest Banc circulaire avec dossier Gebogene Parkbank mit Lehne

structure of aluminium casting, steel central legs, seat and backrest made of wooden lamellas
structure en alliage d'aluminium, pieds centraux en acier, assise et dossier en lames de bois
Aluminiumguss, Mittelfüsse aus Stahl, Sitzfläche und Rückenlehne mit Holzbelattung

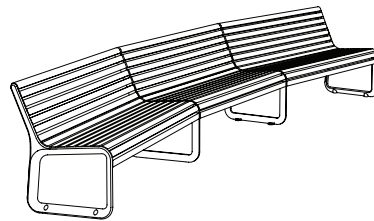

PQA173-a-r
PQA173-a-t

PQA174-a-r
PQA174-a-t

PQA175-a-r
PQA175-a-t

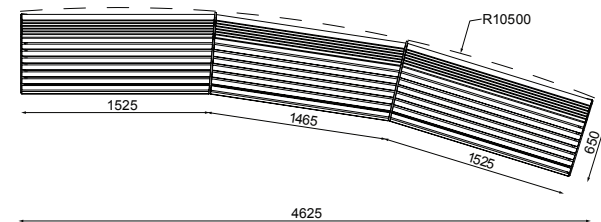

PQA173-e-r
PQA173-e-t

PQA174-e-r
PQA174-e-t

PQA175-e-r
PQA175-e-t

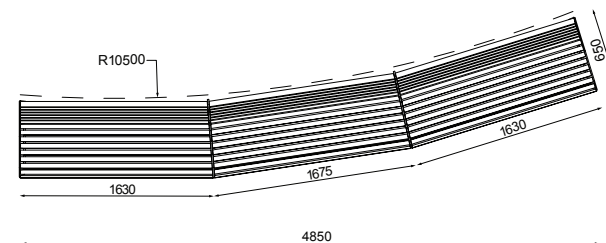
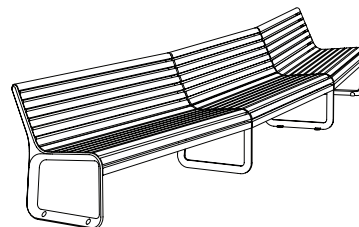

100 101
portigoa



port

EN

Concrete walls or various landscaping stairs are common component of public space. They are often used as a suitable seating elements. Wall-mounted range of benches Port is based on the successful design range Portiqua and is designed for such situations. The modular system includes backed and backless versions which can be combined with almost no restrictions. Aluminium alloy side parts are chic and softly moulded detail while the steel anchoring system allows the bench to optically levitate above the wall.

Bench consists of aluminium alloy side parts, galvanized and powder coated steel reinforcement and anchoring system, and hardwood seat. Version with backrest can be completed with aluminium alloy armrests.

FR

Les murs en béton ou les escaliers paysagers sont des composants courants des espaces publics. Ils sont souvent utilisés en tant que sièges. La gamme de bancs Port placés sur les murets est basée sur la gamme Portiqua au design couronné de succès, et elle est conçue pour ces situations. Le système modulaire comprend des versions avec dossier et des versions sans dossier pouvant être combinées entre elles pratiquement sans restrictions. Les éléments latéraux en alliage d'aluminium sont galbés avec élégance et douceur, tandis que le système d'ancrage en acier donne l'impression que le banc flotte au-dessus du mur.

Ce banc est composé d'éléments latéraux en alliage d'aluminium, d'un renfort et d'un système d'ancrage en acier galvanisé et revêtu à la poudre, et d'une assise en bois massif. La version avec dossier peut être complétée par des accoudoirs en alliage d'aluminium.

DE

Kleine Mauern oder Geländetreppen gehören zu geläufigen Elementen des öffentlichen Raumes. Sie werden oft als geeignete Sitzgelegenheit verwendet. Die Reihe der Bänke port stammt von der erfolgreichen Reihe portiqua ab und ist genau für diese Situationen bestimmt. Das modulare System beinhaltet solche Lösungen mit Lehne und ohne Lehne, die sich fast ohne Einschränkung kombinieren lassen. Die Seitenteile aus Aluminiumlegierung wurden zu einem eleganten, leicht geformten Detail und dank der Stahlverankerung schwebt die Bank leicht über dem Untergrund.

Die Seitenteile bestehen aus Aluminiumlegierung, die Verstärkungselemente und Verbindungsstücke aus verzinktem Stahl, die Lamellen aus Hartholzlamellen. Das Verankerungselement ist aus verzinktem Stahl mit Pulvereinbrennlack beschichtet. Die Versionen mit Rückenlehne können mit Armlehnen ergänzt werden.





PQX311 / 312 / 313 / 314



102 103
port

r – acacia wood / bois de robinier / Robinienholz
t – tropical wood / bois tropical / Tropenholz

Wall-mounted bench
Banc sur muret
Parkbank als Mauerauflage

structure of aluminium alloy,
seat made of wooden lamellas

structure en alliage d'aluminium,
assise en lames de bois

Konstruktion aus Aluminiumguss,
Sitz aus Holzlamellen

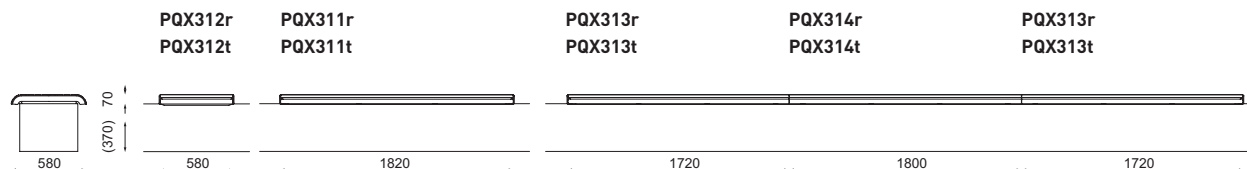
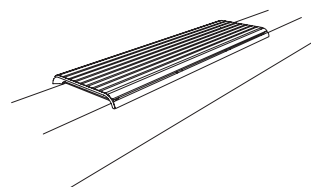

PQX351 / 352 / 353 / 354 / 355

Wall-mounted bench with backrest
Banc sur muret
Parkbank als Mauerauflage

structure of aluminium alloy,
seat and backrest made of wooden lamellas

structure en alliage d'aluminium,
assise et dossier en lames de bois

Konstruktion aus Aluminiumguss,
Sitz und Rücklehne aus Holzlamellen

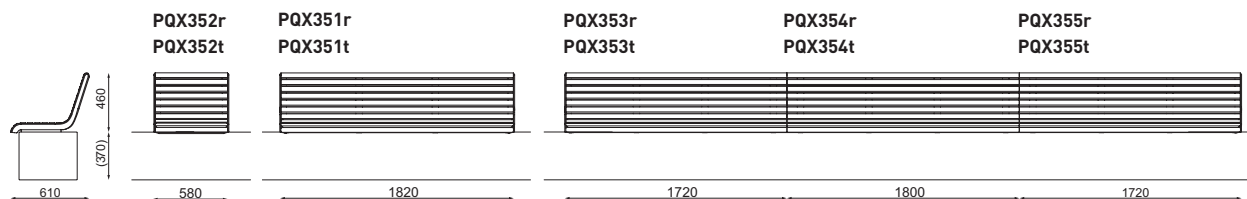
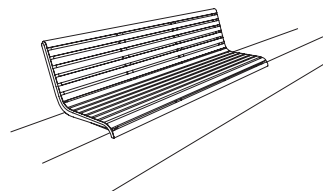

PQX356 / 357

Wall-mounted bench with backrest and armrests
Banc sur muret
Parkbank als Mauerauflage

structure of aluminium alloy,
seat and backrest made of wooden lamellas

structure en alliage d'aluminium,
assise et dossier en lames de bois

Konstruktion aus Aluminiumguss,
Sitz und Rücklehne aus Holzlamellen

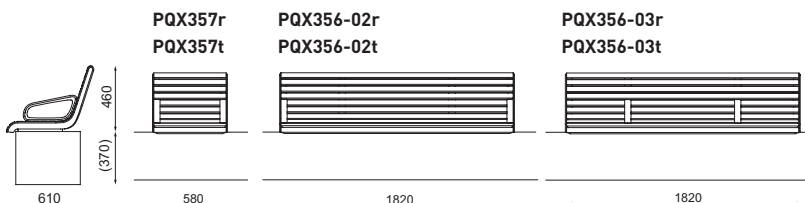
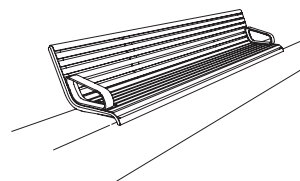

preva urbana

EN

Apart from style and an excellent ergonomics – you would not expect such a comfortable bench. The characteristic feature is achieved by combination of subtle wooden lamellas that are supported by visually light steel structure. The design is based on common garden furniture and therefore brings the garden atmosphere and comfort to public realms. The bench is surprisingly resistant and thanks to elaborated ergonomics also very comfortable. The version with steel rounds represents an interesting metamorphosis of the bench and widens the product range.

Zinc and powder coated steel structure, seat and backrest made of continuous line of wooden lamellas or seating made of steel rounds. Easy ground anchoring.

FR

Vous serez surpris par le confort de ce banc au style remarquable. Une bande de lames en bois combinée avec une construction métallique d'apparence légère, caractérise ce banc. Son dessin est issu de l'esthétique des meubles de jardin traditionnels, créant une atmosphère intime dans les espaces publics. Preva Urbana ne redoute pas ces endroits, étonnamment résistant. Par son ergonomie raffinée, il est particulièrement confortable. Sa version à grillage en acier propose une variante esthétique intéressante.

Structure en acier galvanisé, thermolaqué suivant les coloris de la gamme. L'assise et le dossier sont constitués d'une bande continue composée de lames en bois ou par une grille en tube d'acier. La fixation au sol est très simple.

DE

Außergewöhnlicher Stil mit exzellenter Ergonomie – so eine bequeme Parkbank hätte man nicht erwartet. Die charakteristische Linie dieser Parkbank bilden Holzlamellen, die optisch wie Streifen wirken und auf einer leichten Bandeisenkonstruktion montiert sind. Preva urbana stammt aus der klassischen Gartenmöbellinie und bringt die Bequemlichkeit der Gartenmöbel in die öffentlichen Räume. Die Parkbank ist sehr stabil und bequem, dank ihrer durchdacht ausgearbeiteten Ergonomie. Die Variante mit Stahlstangen bewirkt eine interessante Änderung des Aussehens und erweitert die Einsatzmöglichkeiten.

Die verzinkte Stahlkonstruktion aus Bandeisen ist mit einem Einbrennlack in einer beliebigen RAL – Farbe beschichtet. Die Sitzfläche und die Rückenlehne wird aus Holzlamellen oder als Rundstahlrost gefertigt. Einfache Verankerung im Untergrund.





LPU121 / 221

Park bench
Banc de parc
Parkbank

steel structure, seat made of wooden lamellas /
 steel or stainless steel rounds
 structure en acier, assise en lames de bois / en ronds d'acier
 ou d'acier inoxydable
 Stahlkonstruktion, Sitzfläche aus Holzlamellen /
 Rundstahl- oder Edelstahlrost

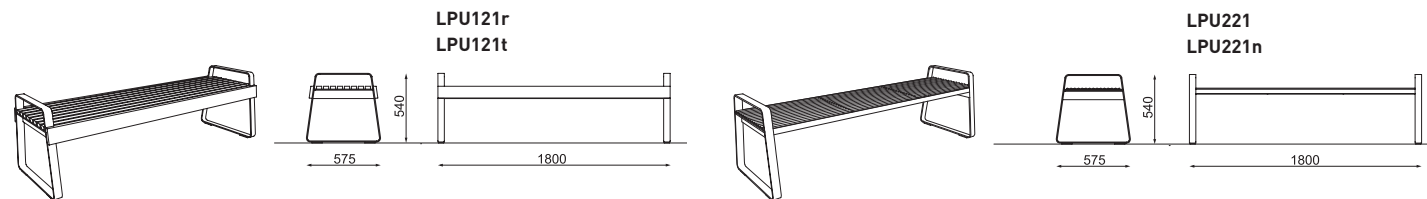

→ mmcite.com



104 105

preva urbana

r – acacia wood / bois de robinier / Robinienholz
 t – tropical wood / bois tropical / Tropenholz
 n – stainless steel / acier inoxydable / Edelstahl

LPU151 / 152

Park bench with backrest and armrests
Banc de parc avec dossier et accoudoirs
Parkbank mit Rücken- und Armlehnen

steel structure, seat and backrest made of wooden lamellas
 structure en acier, assise et dossier en lames de bois
 Stahlkonstruktion, Sitzfläche und Rückenlehne mit Holzbelattung

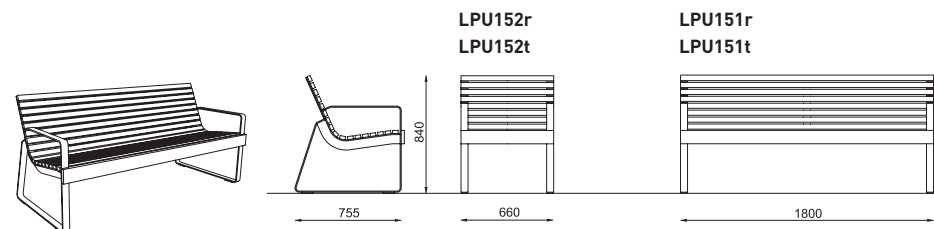

→ mmcite.com

LPU251 / 252

Park bench with backrest and armrests
Banc de parc avec dossier et accoudoirs
Parkbank mit Rücken- und Armlehnen

steel structure, seat and backrest made of steel or stainless steel rounds
 structure en acier, assise et dossier en ronds d'acier ou ronds d'acier
 inoxydable
 Stahlkonstruktion, Sitzfläche und Rückenlehne aus
 Stahl- oder Edelstahlrost

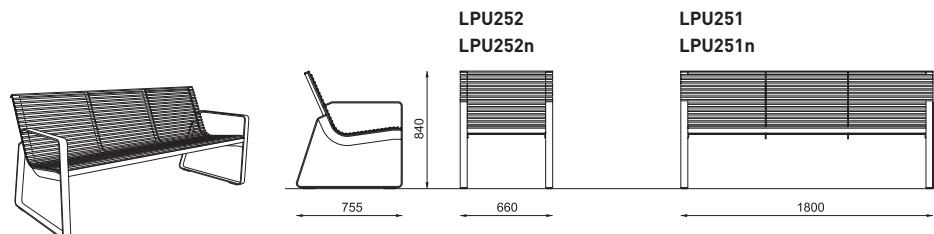

→ mmcite.com

vera

EN

An economical bench presented in a wide range of options shows that advanced modern design does not always mean high price. Durability and stiffness go hand in hand with pure lines and remarkable lightness. The simply shaped table and park chairs enable you to create original combinations in public and private spaces.

Steel structure treated with zinc and powder coating. Seat and backrest made of solid wood, thin wooden lamellas or steel/stainless steel rounds. The joints are not visible and firmly connect the wooden seat and backrest to steel structure. All four legs to be elegantly anchored to the ground.

FR

Ce banc économique, proposé dans de nombreuses variantes, montre qu'un design évolué n'est pas toujours synonyme de prix élevé. Solidité et robustesse n'excluent pas des formes pures et une légèreté remarquable. La table et les chaises de parc aux formes simples permettent de créer des ensembles originaux dans des espaces publics et privés.

Structure en acier galvanisé et thermolaqué. Assise et dossier en bois massif, lamelles fines en bois. Les jonctions des lamelles avec structure ne sont pas visibles. Assise et dossier peuvent être réalisés en ronds d'acier. Quatre pieds à ancrer de façon élégante dans le sol.

DE

Eine preiswerte Bank in vielen Ausführungsvarianten, die zeigt, dass ausgereiftes und zeitgemäßes Design nicht unbedingt einen hohen Preis bedeuten muss. Die Widerstandsfähigkeit und Robustheit treffen sich hier mit klaren Linien und leicht wirkendem Design.

Die verzinkte Stahlkonstruktion ist mit pulverbeschichtet beschichtet. Die Sitzfläche besteht aus massiven Holzlamellen, die unsichtbar mit dem Stahlrahmen fest verbunden sind, oder aus einem Stahl- oder Edelstahlrost. Alle vier Füße kann man elegant im Untergrund verankern.



106 107
vera



vera



LV110 / 111

Park bench
Banc de parc
Parkbank

steel structure, seat made of wooden boards
structure en acier, assise en lames de bois
Stahlkonstruktion, Sitzfläche mit Holzbelattung

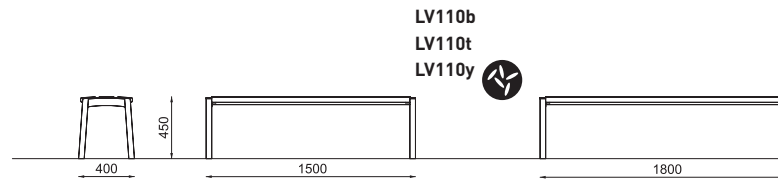

LV110b
LV110t
LV110y

LV111b
LV111t
LV111y

→ mmcite.com

LV150 / 151 / 152

Park bench with backrest
Banc de parc avec dossier
Parkbank mit Lehne

steel structure, seat and backrest made of wooden boards
structure en acier, assise et dossier en lames de bois
Stahlkonstruktion, Sitzfläche und Rückenlehne mit Holzbelattung

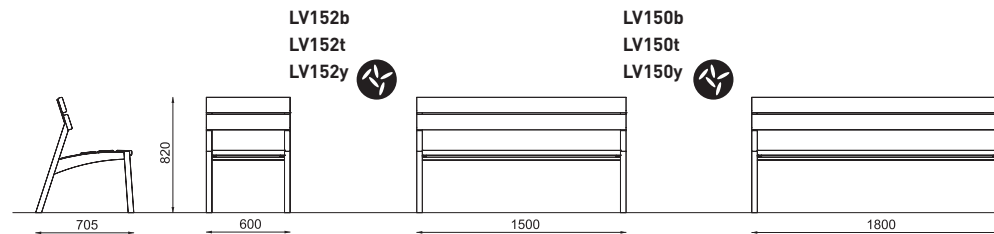
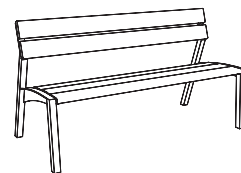

LV152b
LV152t
LV152y

LV150b
LV150t
LV150y

LV151b
LV151t
LV151y

→ mmcite.com

LV155 / 156 / 157

Park bench with backrest and armrests
Banc de parc avec dossier et accoudoirs
Parkbank mit Rücken- und Armlehnen

steel structure, seat and backrest made of wooden boards
structure en acier, assise et dossier en lames de bois
Stahlkonstruktion, Sitzfläche und Rückenlehne mit Holzbelattung

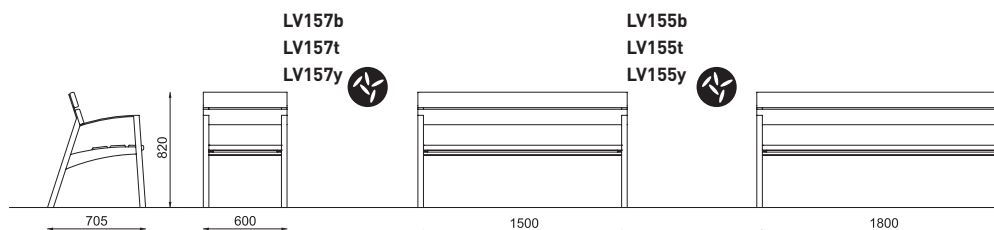
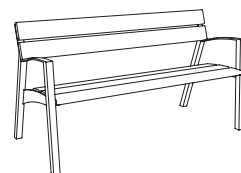

LV157b
LV157t
LV157y

LV155b
LV155t
LV155y

LV156b
LV156t
LV156y

→ mmcite.com



LV210 / 211

Park bench
Banc de parc
Parkbank

steel structure, seat made of steel or stainless steel rounds
structure en acier, assise en ronds d'acier ou d'acier inoxydable
Stahlkonstruktion, Sitzfläche aus Stahl- oder Edelstahlrost



b – pine wood / bois de pin / Kiefernholz
t – tropical wood / bois tropical / Tropenholz
n – stainless steel / acier inoxydable / Edelstahl

 *y – Resysta material, see the page 264*
y – Resysta, page 264
y – Resysta Werkstoff, siehe S. 264

108 109
vera

→ mmcite.com

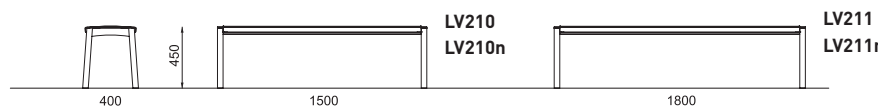

LV250 / 251 / 252

Park bench with backrest
Banc de parc avec dossier
Parkbank mit Lehne

steel structure, seat and backrest made of steel or stainless steel rounds
structure en acier, assise et dossier en ronds d'acier ou d'acier inoxydable
Stahlkonstruktion, Sitzfläche und Rückenlehne aus Stahl- oder Edelstahlrost

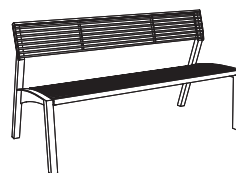

→ mmcite.com

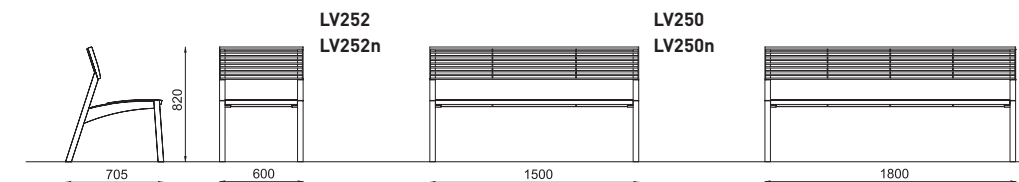

LV255 / 256 / 257

Park bench with backrest and armrests
Banc de parc avec dossier et accoudoirs
Parkbank mit Rücken- und Armlehnen

steel structure, seat and backrest made of steel or stainless steel rounds
structure en acier, assise et dossier en ronds d'acier ou d'acier inoxydable
Stahlkonstruktion, Sitzfläche und Rückenlehne aus Stahl- oder Edelstahlrost

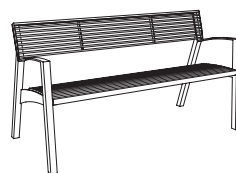

→ mmcite.com

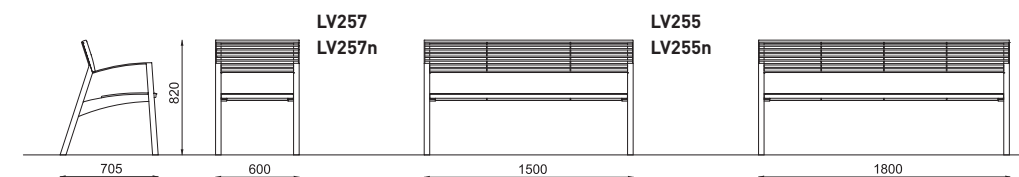

vera



LV170 / 171 / 172

Park bench with backrest Banc de parc avec dossier Parkbank mit Lehne

steel structure, seat made of wooden boards, backrest made of steel or stainless steel rounds

structure en acier, assise en lames de bois, dossier en ronds d'acier ou d'acier inoxydable

Stahlkonstruktion, Sitzfläche mit Holzbelattung, Rückenlehne aus Stahl- oder Edelstahlrost

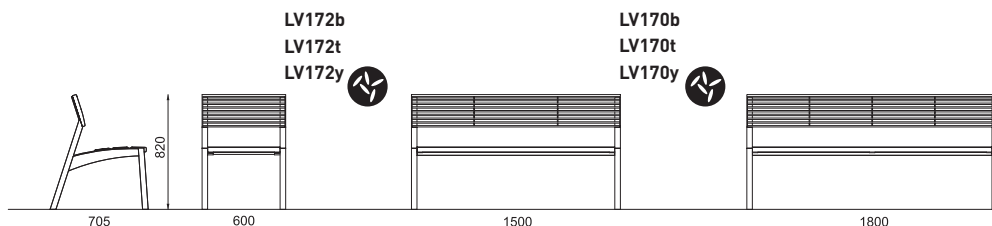
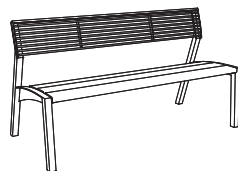

→ mmcite.com

LV175 / 176 / 177

Park bench with backrest and armrests Banc de parc avec dossier et accoudoirs Parkbank mit Lehne und Armlehnen

steel structure, seat made of wooden boards, backrest made of steel or stainless steel rounds

structure en acier, assise en lames de bois, dossier en ronds d'acier ou d'acier inoxydable

Stahlkonstruktion, Sitzfläche mit Holzbelattung, Rückenlehne aus Stahl- oder Edelstahlrost

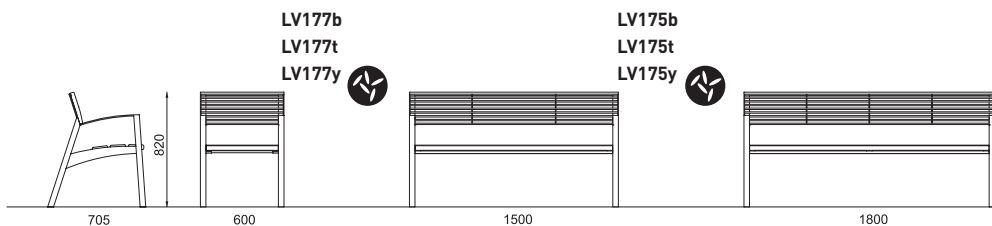
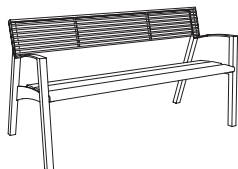

→ mmcite.com

LVB150 / 152 / 160 / 162

Bench with backrest for children Banc pour enfants avec dossier Parkbank für Kinder mit Lehne

steel structure, seat and backrest made of wooden boards / HPL, rounded edges – a possibility to apply any graphic theme

structure en acier, assise et dossier en lames de bois / HPL, bords arrondis – la possibilité d'application de n'importe quel thème graphique

Sitzfläche und Rückenlehne mit Holzbelattung/ HPL Platte, gerundete Kanten – HPL Platte individuell bedruckbar mit beliebigem graphischen Mustermotiv

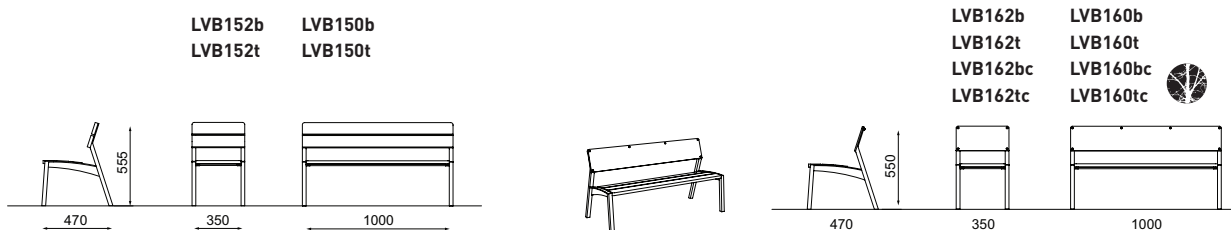





110 111
vera

07 / 2020 / mmcite.com

b – pine wood / bois de pin / Kiefernholz
t – tropical wood / bois tropical / Tropenholz
n – stainless steel / acier inoxydable / Edelstahl

 c – HPL individual decor
c – HPL décor individuel
c – HPL individuelles Dekor

 HPL monochrome
HPL monochromatique
HPL einfarbig

 y – Resysta material, see the page 264
y – Resysta, page 264
y – Resysta Werkstoff, siehe S. 264

LVB920 / 930

Children's table
Table enfant
Tisch für Kinder

steel structure, tabletop made of HPL, rounded edges
– a possibility to apply any graphic theme

structure en acier, conseil d'HPL, bords arrondis
– la possibilité d'application de n'importe quel thème graphique

Stahlkonstruktion, Tischfläche aus HPL Platte, abgerundete Kanten
– HPL Platte individuell bedruckbar mit beliebigem graphischen Mustermotiv

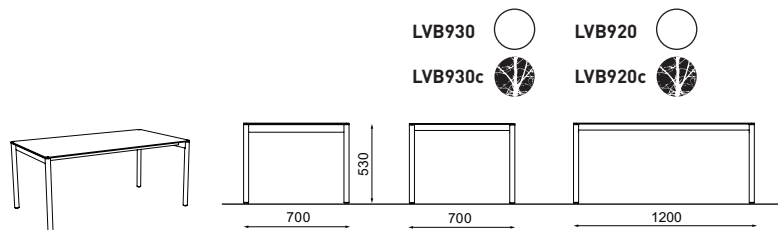

LV350 / 351

Two-sided bench with backrest
Banc double face avec dossier
Beidseitige Parkbank mit Lehne

steel structure, seat and backrest made of wooden boards

structure en acier, assise et dossier en lames de bois

Stahlkonstruktion, Sitzfläche und Rückenlehne mit Holzbelattung

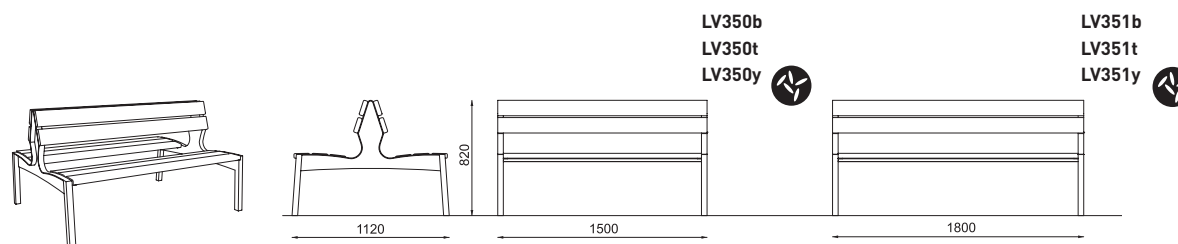

→ mmcite.com

LV450 / 451

Two-sided bench with backrest
Banc double face avec dossier
Doppelseitige Parkbank mit Lehne

steel structure, seat and backrest made of steel or stainless steel rounds

structure en acier, assise et dossier en ronds d'acier ou d'acier inoxydable

Stahlkonstruktion, Sitzfläche und Rückenlehne aus Stahl- oder Edelstahlrost

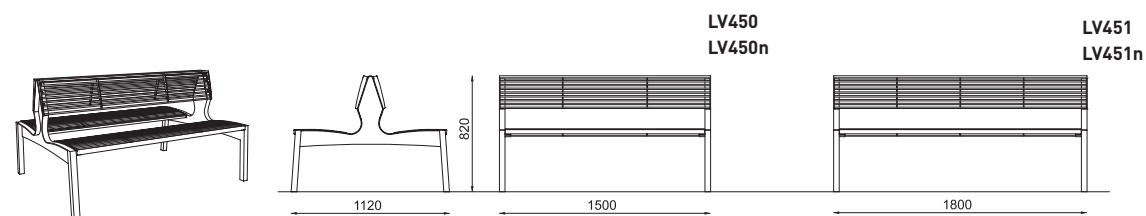

vera



LV510

Curved park bench
Banc de forme concave
Gebogene Parkbank

steel structure, seat made of steel or stainless steel rounds
structure en acier, assise en ronds d'acier ou d'acier inoxydable
Stahlkonstruktion, Sitzfläche aus Stahl- oder Edelstahlrost

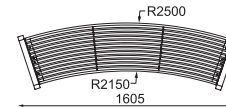
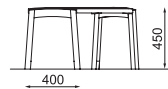
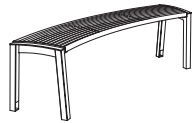

LV510
 LV510n

LV530 / 535

Curved park bench with backrest
Banc de forme concave
Gebogene Parkbank mit Lehne

steel structure, seat made of steel or stainless steel rounds
structure en acier, assise en ronds d'acier ou d'acier inoxydable
Stahlkonstruktion, Sitzfläche und Rückenlehne aus Stahl- oder Edelstahlrost

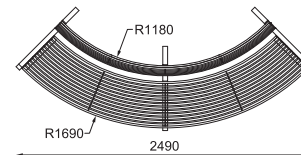

LV530
 LV530n

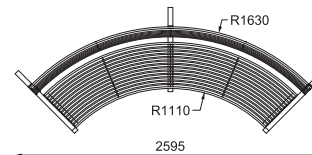
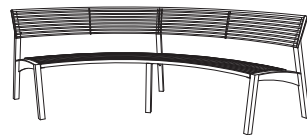

LV535
 LV535n



112 113
vera

07 / 2020 / mmcite.com

b – pine wood / bois de pin / Kiefernholz
r – acacia wood / bois de robinier / Robinienholz
t – tropical wood / bois tropical / Tropenholz
n – stainless steel / acier inoxydable / Edelstahl



y – Resysta material, see the page 264
y – Resysta, page 264
y – Resysta Werkstoff, siehe S. 264

LV711

Park bench
Banc de parc
Parkbank

steel structure, seat made of wooden lamellas
structure en acier, assise en lames de bois
Stahlkonstruktion, Sitzfläche mit Holzbelattung

→ mmcite.com

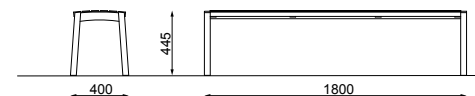

LV711r
LV711t

LV751 / 752

Park bench with backrest
Banc de parc avec dossier
Parkbank mit Lehne

steel structure, seat and backrest made of wooden lamellas
structure en acier, assise et dossier en lames de bois
Stahlkonstruktion, Sitzfläche und Rückenlehne mit Holzbelattung

→ mmcite.com

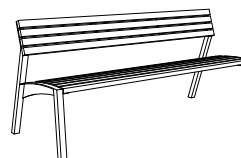

LV752r
LV752t

LV751r
LV751t

LV756 / 757

Park bench with backrest and armrests
Banc de parc avec dossier et accoudoirs
Parkbank mit Lehne und Armlehnen

steel structure, seat and backrest made of wooden lamellas
structure en acier, assise et dossier en lames de bois
Stahlkonstruktion, Sitzfläche und Rückenlehne mit Holzbelattung

→ mmcite.com

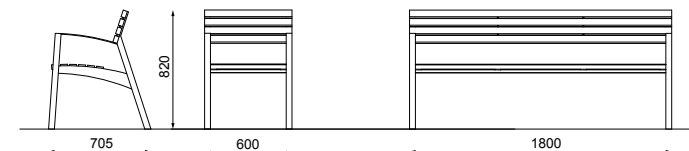
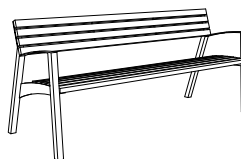

LV757r
LV757t

LV756r
LV756t

vera

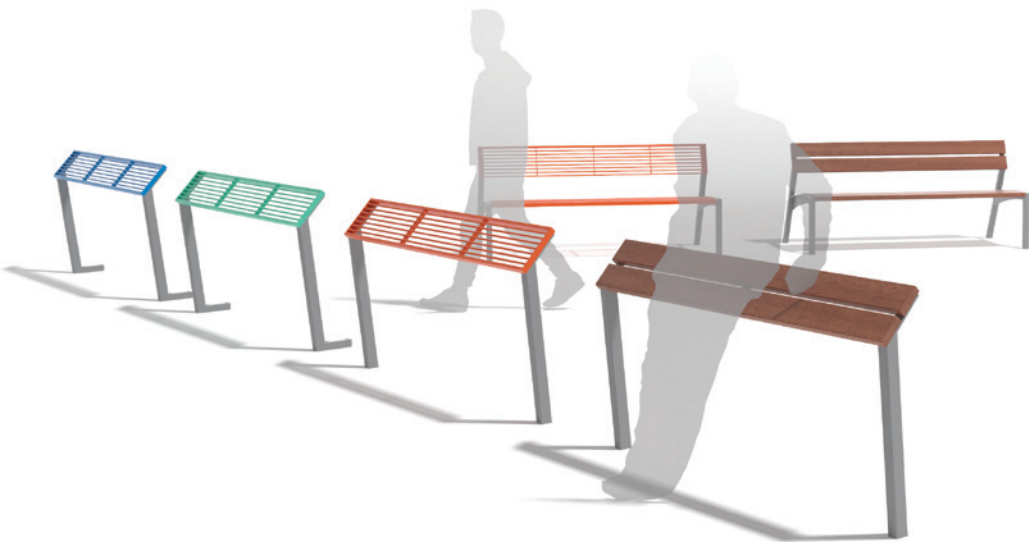

LV190 / 1901

Perch seat Assis debout Erhöhte Sitzlehne

steel structure, seat made of wooden boards
structure en acier, assise en lames de bois
Stahlkonstruktion, Lehne mit Holzbelattung

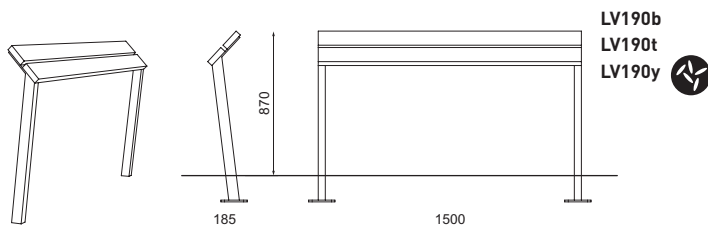

LV190b
LV190t
LV190y

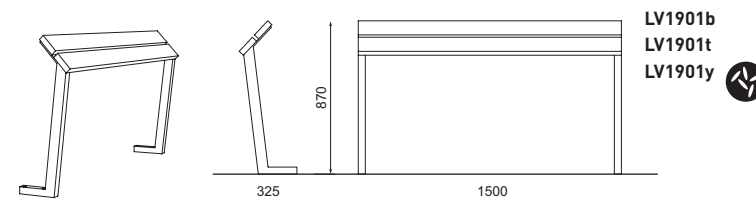

LV1901b
LV1901t
LV1901y

LV290 / 2901

Perch seat Assis debout Erhöhte Sitzlehne

made of steel structure, seat made of steel
or stainless steel rounds
structure en acier, assise en grilles d'acier
ou d'acier inoxydable
Stahlkonstruktion, Lehne aus Stahl- oder Edelstahlrost

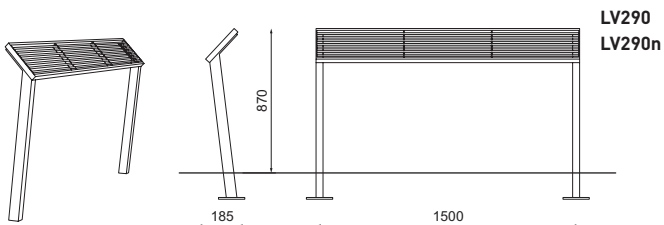

LV290
LV290n

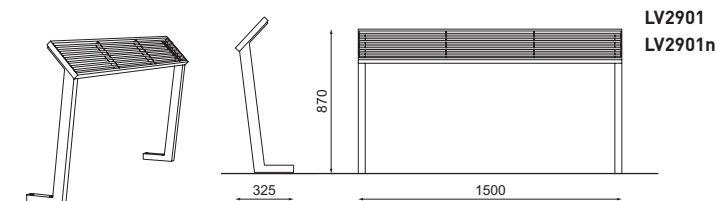

LV2901
LV2901n



114 115
vera

b – pine wood / bois de pin / Kiefernholz
t – tropical wood / bois tropical / Tropenholz
n – stainless steel / acier inoxydable / Edelstahl

y – Resysta material, see the page 264
y – Resysta, page 264
y – Resysta Werkstoff, siehe S. 264



LV121

Park bench onto the wall
Banc de parc mural
Parkbank zur Wandbefestigung

steel structure, seat of wooden lamellas
structure en acier, assise en lames de bois
Stahlkonstruktion, Sitzfläche mit Holzbelattung

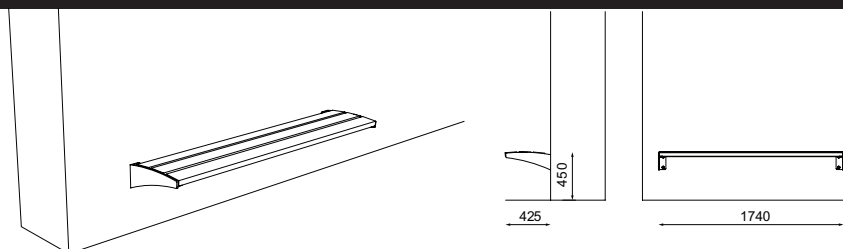

LV121b
LV121t
LV121y



LV221

Park bench onto the wall
Banc de parc mural
Parkbank zur Wandbefestigung

steel structure, seat of steel or stainless steel rounds
structure en acier, assise en grilles d'acier ou d'acier inoxydable
Sitzfläche aus Stahl- oder Edelstahlrost

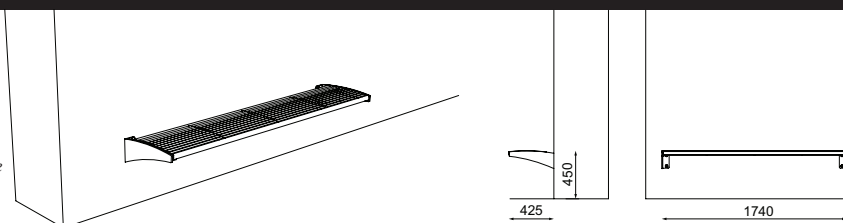

LV221
LV221n

LV11 / 21 / 50 / 51 / 52

Park bench onto the wall
Banc de parc mural
Parkbank zur Wandbefestigung

steel structure, seat of wooden boards or steel / stainless steel rounds
structure en acier, assise en lames de bois ou en grilles d'acier ou d'acier inoxydable
Sitzfläche mit Holzbelattung oder aus Stahl- oder Edelstahlrost

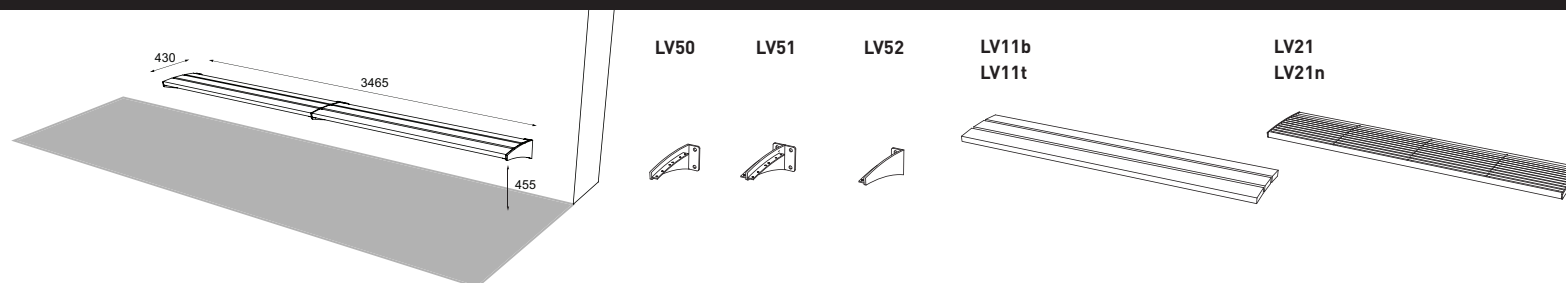

LV50

LV51

LV52

LV11b
LV11t

LV21
LV21n

vera solo

EN

The all-purpose modular kit based on the design of Vera range is intended for all types of public realms, particularly those where an easy access from both sides and low maintenance are required. It is perfect not only for stations, airports, and bus terminals, but these advantageous features can also complement frequented squares or busy streets. A real bonus is the wider seat and fewer legs that highlight the silhouette of the bench. Apart from the standard length, a double-version and the kit enabling continuous never-ending lines are offered as well. Curved versions can result in circle, installed for instance around a tree, or combined so that ellipse is achieved.

Zinc and powder coated steel structure. Seat and backrest made of solid wooden boards or steel/stainless steel rounds, without visible joints to steel structure.

FR

Ce système modulaire en kit qui complète la gamme des bancs Vera est destiné à tous les types d'espaces, où un accès facile de tous côtés est exigé, par exemple pour le nettoyage. Les gares, les aéroports, les terminaux routiers, mais aussi les places ou les rues animées peuvent nécessiter ces caractéristiques. Sa silhouette caractérisée par une large assise et par la réduction du nombre de pieds inspire la sérénité et la valeur ajoutée de cette gamme de produits. A partir d'une longueur standard, les bancs sont disponibles en double longueur et en système modulaire de longueur à la demande. Des arcs peuvent être composés, en cercle ou en ellipse ou encore installés autour d'un gros arbre.

Structure en acier galvanisé, thermolaqué suivant les coloris de la gamme. L'assise et le dossier sont réalisés en ronds d'acier ou d'acier inoxydable, ou en lames de bois massif qui sont solidement mais non moins discrètement fixés à l'ossature.

DE

Ein universelles Modulsystem, das aus der Produktlinie Vera herauskommt. Vera solo ist für alle Bereiche bestimmt, wo ein einfacher Zugang von beiden Seiten und eine einfache Pflege gewünscht sind. Bahnhöfe, Flughäfen aber auch stark frequentierte Hauptstraßen können von diesem Design Eigenschaften profitieren. Ein Bonus ist die klare Linie, die mit einer breiteren Sitzfläche und der begrenzten Anzahl an Füßen gegeben ist. Außer der Standardlänge können durch das Zusammenfügen mehrerer Bankelemente beliebig lange Sitzgelegenheiten geschaffen werden. Mit der gebogenen Variante ist es möglich, einen Kreis oder eine elliptische Kombination, z. B. um einen Baum, zu bilden.

Verzinkte Stahlkonstruktion mit Pulverbeschichtung beschichtet, Sitz- und Rückenlehne aus massiven Holzplatten, die unsichtbar und fest mit der Tragkonstruktion verbunden sind. Sitz- und Rückenlehne wahlweise auch aus Stahl- oder Edelstahlrost aus Rundstäben erhältlich.



116 117
vera solo



vera solo



LVS111

Park bench on a central leg
Banc de parc sur pieds centrés
Parkbank auf zwei Zentralfüßen

steel structure, seat made of wooden boards
structure en acier, assise en lames de bois
Stahlkonstruktion, Sitzfläche mit Holzbelattung

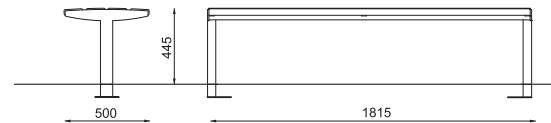
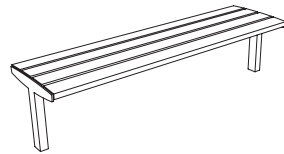

LVS111b
LVS111t
LVS111y



→ mmcite.com

LVS116

Park bench on a central leg
Banc de parc sur pieds centrés
Parkbank auf zwei Zentralfüßen

steel structure, seat made of wooden boards,
with stainless steel components
structure en acier, assise en lames de bois,
composants séparateurs en acier inoxydable
Stahlkonstruktion, Sitzfläche mit Holzbelattung,
Edelstahlbügel für die Sitzsegmentierung

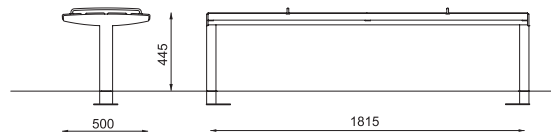
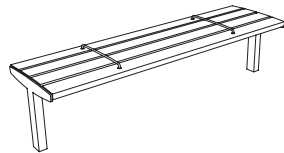

LVS116b
LVS116t
LVS116y



→ mmcite.com

LVS311 / 316

Park bench on a central legs / with armrests
Banc de parc sur pied central / avec accoudoirs
Parkbank auf Zetralfüßen / mit Armlehnen

steel structure, seat made of wooden boards
– optionally with steel armrests
structure en acier, assise en lames de bois
– accoudoirs en acier en option
Stahlkonstruktion, Sitzfläche mit Holzbelattung
– option: Armlehnen aus Stahl

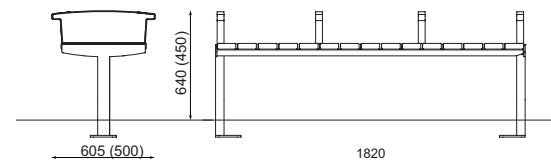
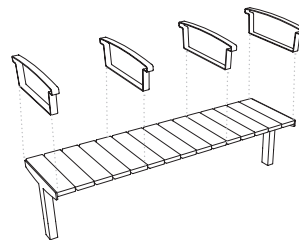

LVS311b
LVS311t

NEW 2020
LVS316b
LVS316t



→ mmcite.com

LVS211

Park bench on a central leg
Banc de parc sur pieds centrés
Parkbank auf zwei Zentralfüßen

steel structure, seat made of steel or stainless steel rounds
structure en acier, assise en ronds d'acier ou d'acier inoxydable
Stahlkonstruktion, Sitzfläche aus Stahl- oder Edelstahlrost

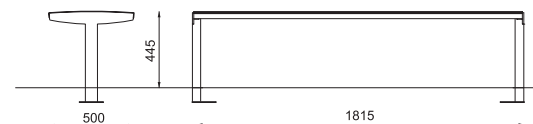
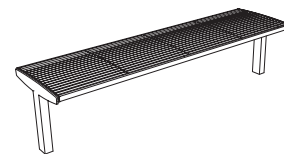

LVS211
LVS211n

→ mmcite.com



b – pine wood / bois de pin / Kiefernholz
 t – tropical wood / bois tropical / Tropenholz
 n – stainless steel / acier inoxydable / Edelstahl

 with armrests / avec accoudoirs / mit Armlehnen

y – Resysta material, see the page 264

 y – Resysta, page 264

 y – Resysta Werkstoff, siehe S. 264

118 119
vera solo

LVS610 / 615

Curved park bench on a central leg / with armrests
Banc de forme concave sur pieds centrés / avec accoudoirs
Gebogene Parkbank auf Zentralfüßen / mit Armlehnen

steel structure, seat made of lateral wooden lamellas, 90°
 – optionally with steel armrests

structure en acier, assise en lames de bois transversaux, 90°
 – accoudoirs en acier en option

Stahlkonstruktion, Sitzfläche mit Holzbelattung, 90°
 – option: Armlehnen aus Stahl

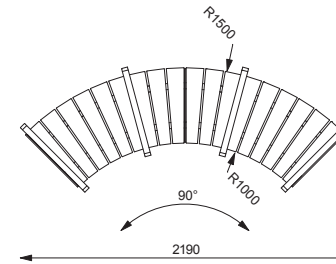
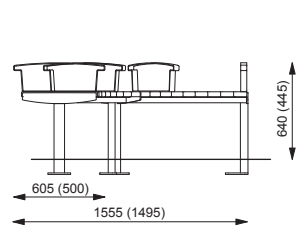
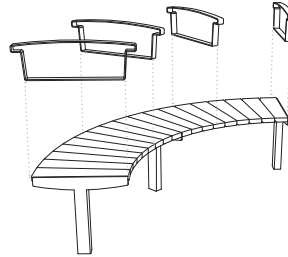

LVS610b
 LVS610t

→ mmcite.com

NEW 2020

LVS615b
 LVS615t



LVS650

Curved park bench on a central leg
Banc de forme concave sur pieds centrés
Gebogene Parkbank auf Zentralfüßen

steel structure, seat made of lateral wooden lamellas, 45°

structure en acier, assise en lames de bois transversaux, 45°

Stahlkonstruktion, Sitzfläche mit Holzbelattung, 45°

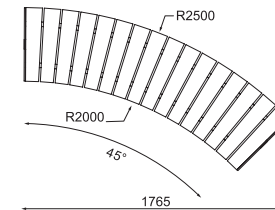
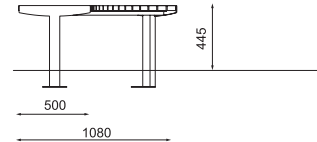
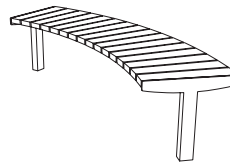

LVS650b
 LVS650t

→ mmcite.com

LVS510

Curved park bench on a central leg
Banc de forme concave sur pieds centrés
Gebogene Parkbank auf Zentralfüßen

steel structure, seat made of steel or stainless steel rounds, 90°

structure en acier, assise en ronds d'acier ou d'acier inoxydable, 90°

Stahlkonstruktion, Sitzfläche aus Stahl- oder Edelstahlrost, 90°

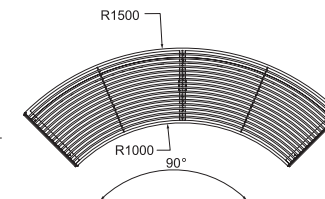
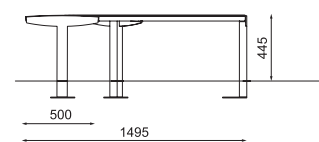
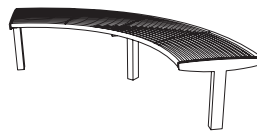

LVS510
 LVS510n

→ mmcite.com

LVS550

Curved park bench on a central leg
Banc de forme concave sur pieds centrés
Gebogene Parkbank auf Zentralfüßen

steel structure, seat made of steel or stainless steel rounds, 45°

structure en acier, assise en ronds d'acier ou d'acier inoxydable, 45°

Stahlkonstruktion, Sitzfläche aus Stahl- oder Edelstahlrost, 45°

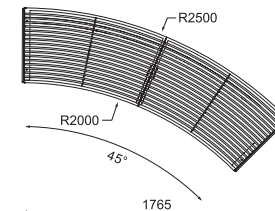
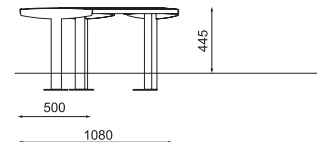
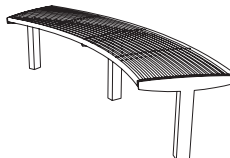

LVS550
 LVS550n

→ mmcite.com

vera solo



b – pine wood / bois de pin / Kiefernholz
 t – tropical wood / bois tropical / Tropenholz
 n – stainless steel / acier inoxydable / Edelstahl



y – Resysta material, see the page 264
 y – Resysta, page 264
 y – Resysta Werkstoff, siehe S. 264

LVS12 / 13 / 60 / 61 / 62 / 01-02-03 / LVZ60 / 61 / 62

Modular curved extended benches on a central leg Bancs extensibles de forme concave sur pieds centrés Modular zusammenstellbare gebogene Bank

steel structure, seat made of wooden boards
 pieds centraux et latéraux en acier, assise en lames de bois
 Stahlkonstruktion der seitlichen und mittleren FüÙe, Sitzfläche mit Holzbelattung

LVS
 01/02/03

LVZ62

LVZ60

LVZ61

LVS60

LVS61

LVS62

LVS13b
 LVS13t

LVS12b
 LVS12t

→ mmcite.com

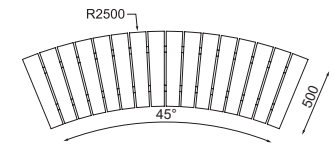
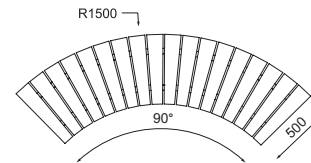

LVS 21 / 22 / 50 / 51 / 52 / LVZ50 / 51 / 52

Modular curved extended benches on a central leg Bancs extensibles de forme concave sur pieds centrés Modular zusammenstellbare gebogene Bank

steel structure, seat made of steel or stainless steel rounds
 pieds centraux et latéraux en acier, ronds d'acier ou d'acier inoxydable
 Stahlkonstruktion der seitlichen und mittleren FüÙe, Rost aus Stahl- oder Edelstahlrundstäben

LVZ50

LVZ51

LVZ52

LVS50

LVS51

LVS52

LVS21
 LVS21n

LVS22
 LVS22n

→ mmcite.com

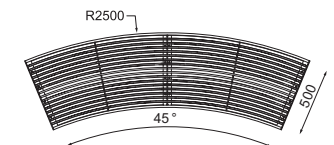
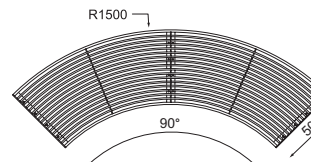
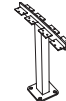

LVS10 / 15 / 20 / 30 / 70

Modular extended benches on a central leg Banc extensible et modulable sur pieds centrés Modular zusammenstellbare Bank

steel structure for side and central legs, seats made of wooden boards
 or with stainless components, steel or stainless steel rounds
 pieds centraux et latéraux en acier, assise en lames de bois, avec composants
 séparateurs, grille d'acier ou de ronds d'acier inoxydable
 Stahlkonstruktion der seitlichen und mittleren FüÙe, Sitzfläche mit
 Holzbelattung wahlweise mit Edelstahlstreben, Stahl- oder Edelstahlrost

LVS10b
 LVS10t
 LVS10y



LVS30b
 LVS30t

LVS70b
 LVS70t

LVS15b
 LVS15t
 LVS15y



LVS20
 LVS20n

→ mmcite.com

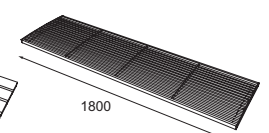
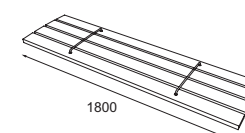
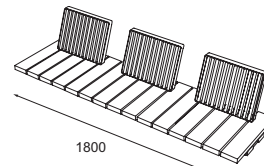
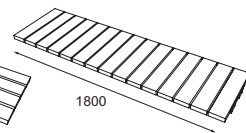
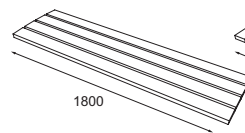

120 121 vera solo

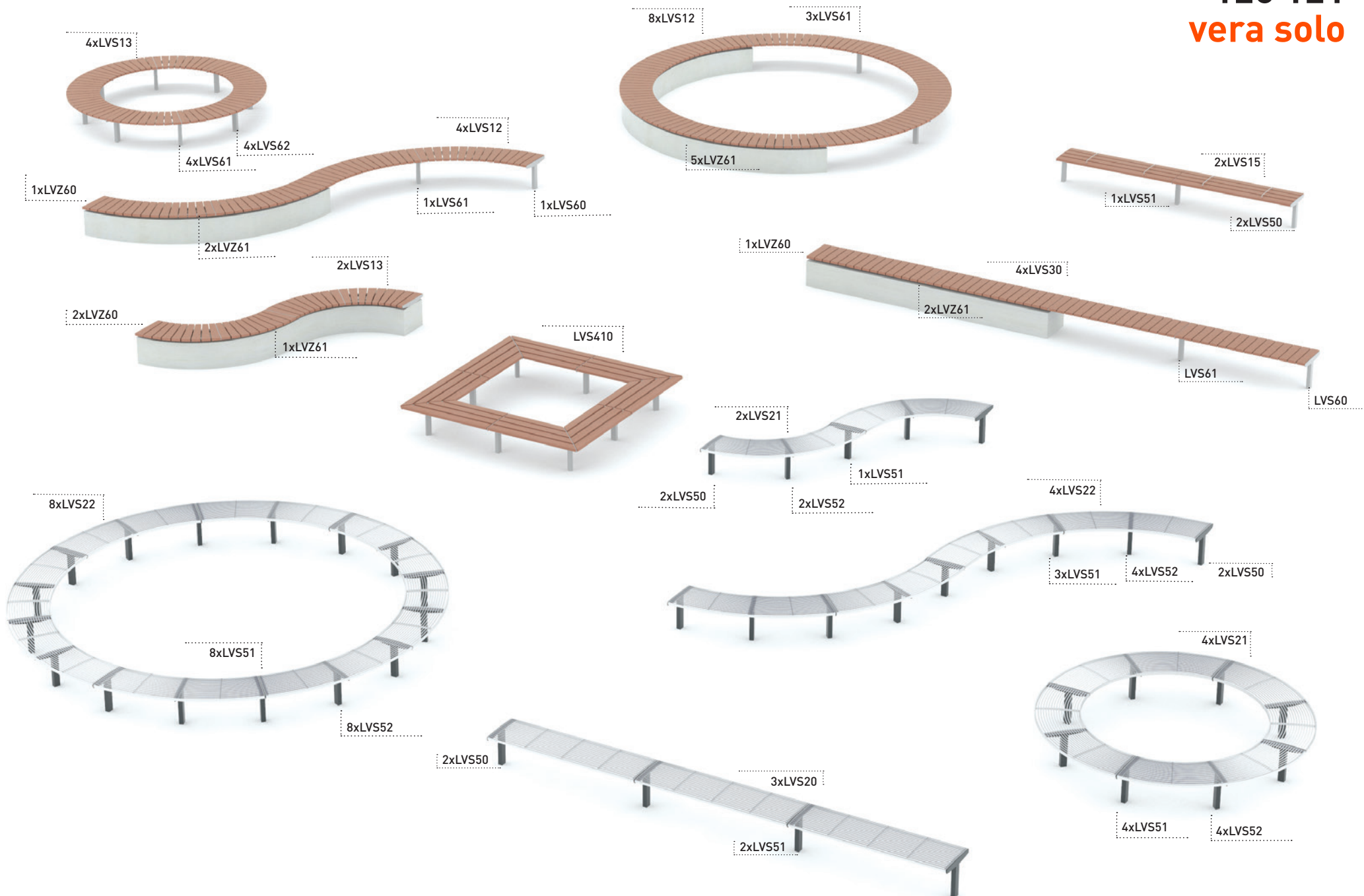

vera solo



b – pine wood / bois de pin / Kiefernholz
t – tropical wood / bois tropical / Tropenholz

y – Resysta material, see the page 264
y – Resysta, page 264
y – Resysta Werkstoff, siehe S. 264

LVS31-a / 31-e / 32-a / 32-e / 60 / 61 / 62 / 04-05-06 / LVZ60 / 61 / 62

Modular kit of curved bench with backrests
Ensemble du banc courbé avec dossier
Modul der gebogenen Bank mit Rückenlehnen

steel structure, seat of wooden boards, backrest made of wooden lamellas
structure en acier, assise en lames de bois, dossier en lamelles de bois
Stahlkonstruktion, Sitzfläche und Rückenlehne mit Holzbelattung

LVS
04/05/06



LVZ62



LVZ60



LVZ61



LVS60



LVS61



LVS62

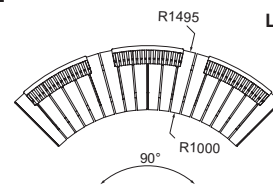

LVS31-a-b
LVS31-a-t

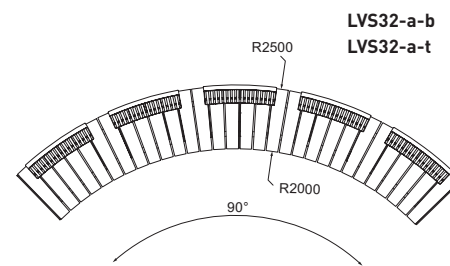
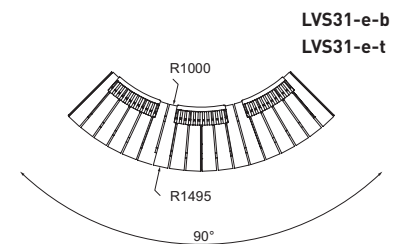

LVS32-a-b
LVS32-a-t

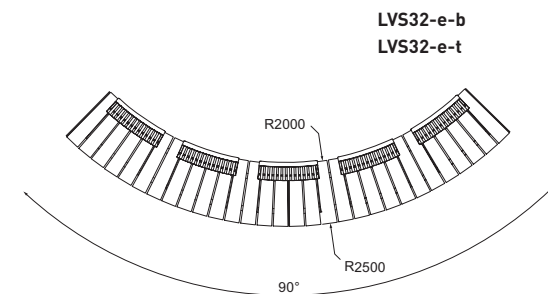

LVS32-e-b
LVS32-e-t

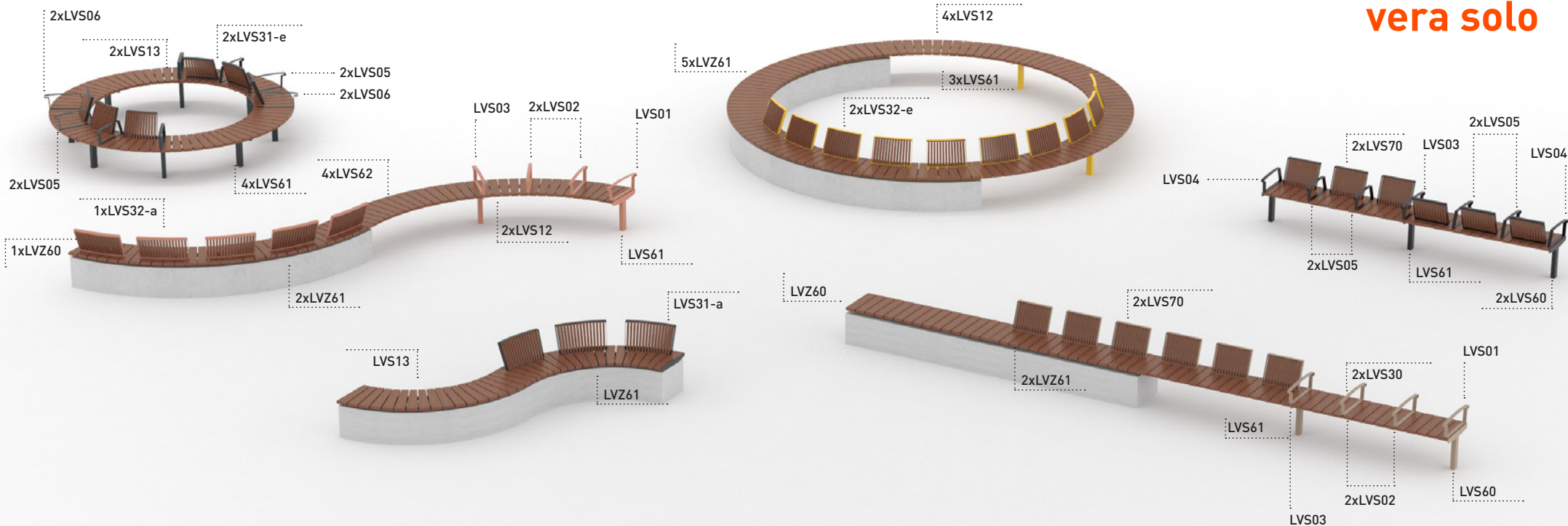

LVS410

Park bench Banc de parc Parkbank

steel structure, seat made of wooden boards
structure en acier, assise en lames de bois
Stahlkonstruktion, Holzbelattung

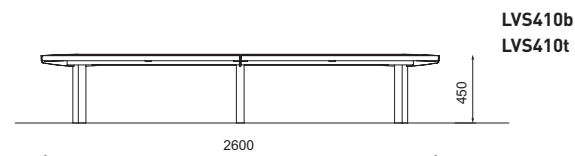
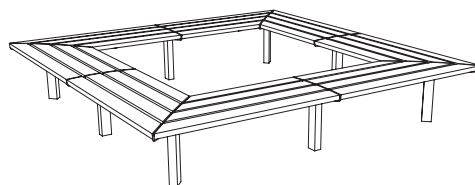

→ mmcite.com

LVS910 / 911

Rectangular table Table rectangulaire Rechteckiger Tisch

steel structure, wooden boards
structure en acier, dessus de table en lames de bois
Stahlkonstruktion, Holzbelattung

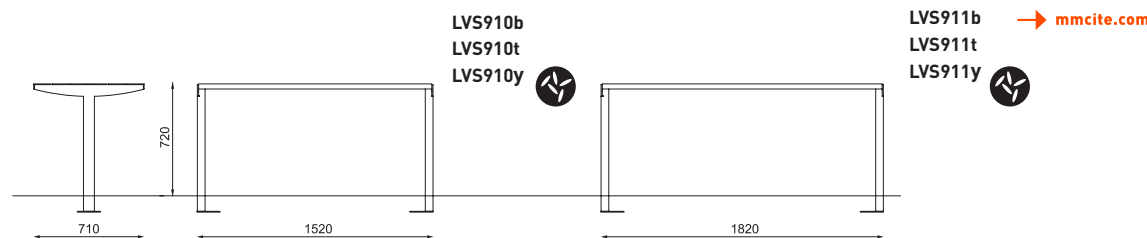
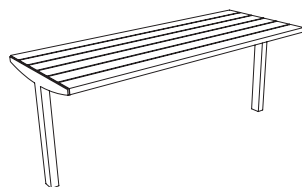

→ mmcite.com

vera solo



b – pine wood / bois de pin / Kiefernholz
t – tropical wood / bois tropical / Tropenholz

 with armrests / avec accoudoirs / mit Armlehnen

LVS331 / 336

Park bench on a central leg / with armrests Banc de parc sur pieds centrés avec dossier / avec accoudoirs Parkbank auf Zentralfüßen, mit Rückenlehnen / mit Armlehnen

steel structure, seat made of wooden boards, backrest made of wooden lamellas
– optionally with steel armrests

structure en acier, assise en lames de bois, dossier en lamelles de bois
– accoudoirs en acier en option

Stahlkonstruktion, Sitzfläche und Rückenlehne mit Holzbelattung
– option: Armlehnen aus Stahl

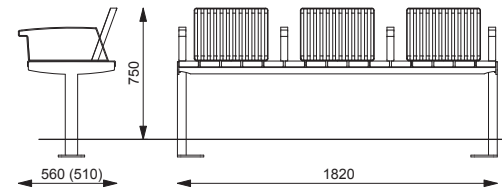
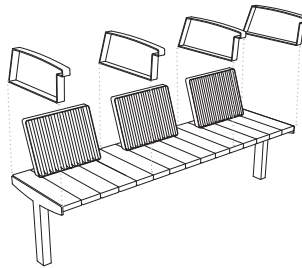

LVS331b
LVS331t

NEW 2020
LVS336b
LVS336t

LVS630-a / 635-a

Curved park bench on a central leg with backrest / with armrests Banc de parc concave sur pieds centrés / avec accoudoirs Gebogene Parkbank auf Zentralfüßen, mit Rückenlehnen / mit Armlehnen

steel structure, seat made of wooden boards, backrest made of wooden lamellas
– optionally with steel armrests

structure en acier, assise en lames de bois, dossier en lamelles de bois
– accoudoirs en acier en option

Stahlkonstruktion, Sitzfläche und Rückenlehne mit Holzbelattung
– option: Armlehnen aus Stahl

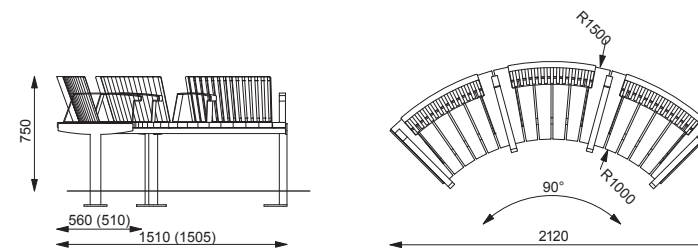
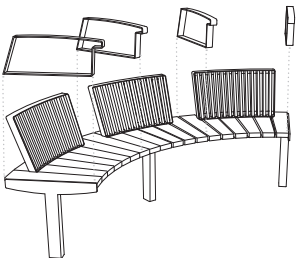

LVS630-a-b
LVS630-a-t

NEW 2020
LVS635-a-b
LVS635-a-t

LVS630-e / 635-e

Curved park bench on a central leg with backrest / with armrests Banc de parc convexe sur pieds centrés / avec accoudoirs Gebogene Parkbank auf Zentralfüßen, mit Rückenlehnen / mit Armlehnen

steel structure, seat made of wooden boards, backrest made of wooden lamellas
– optionally with steel armrests

structure en acier, assise en lames de bois, dossier en lamelles de bois
– accoudoirs en acier en option

Stahlkonstruktion, Sitzfläche und Rückenlehne mit Holzbelattung
– option: Armlehnen aus Stahl

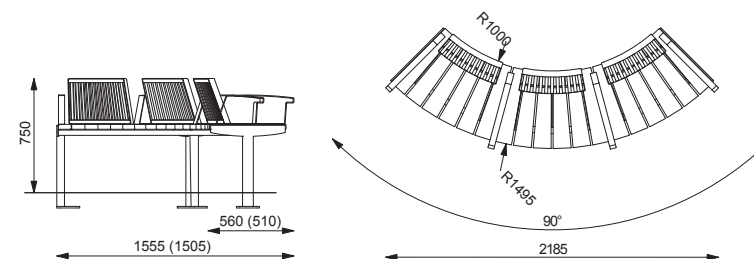
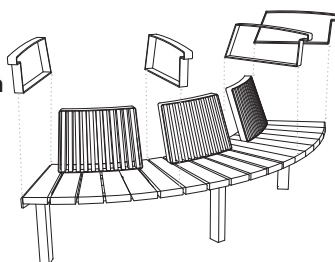

LVS630-e-b
LVS630-e-t

NEW 2020
LVS635-e-b
LVS635-e-t



124 125
vera solo

LVS670-a / LVS670-e / 675-a / 675-e

Curved park bench on a central leg with backrest / with armrests
Banc de parc circulaire sur pieds centrés / avec accoudoirs
Gebogene Parkbank auf Zentralfüßen, mit Rückenlehnen / mit Armlehnen

steel structure, seat made of wooden boards, backrest made of wooden lamellas
 – optionally with steel armrests

structure en acier, assise en lames de bois, dossier en lamelles de bois
 – accoudoirs en acier en option

Stahlkonstruktion, Sitzfläche und Rückenlehne mit Holzbelattung
 – option: Armlehnen aus Stahl

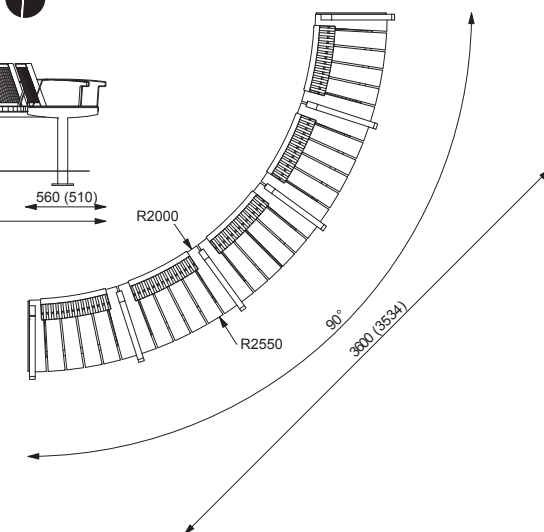
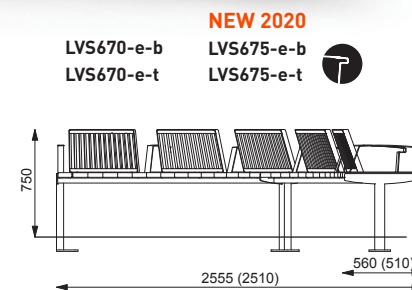
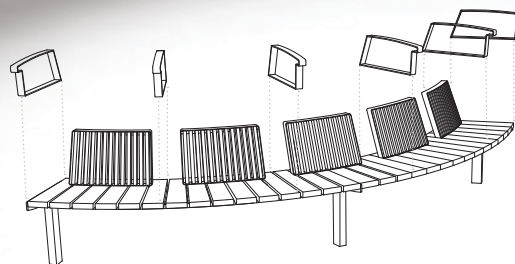
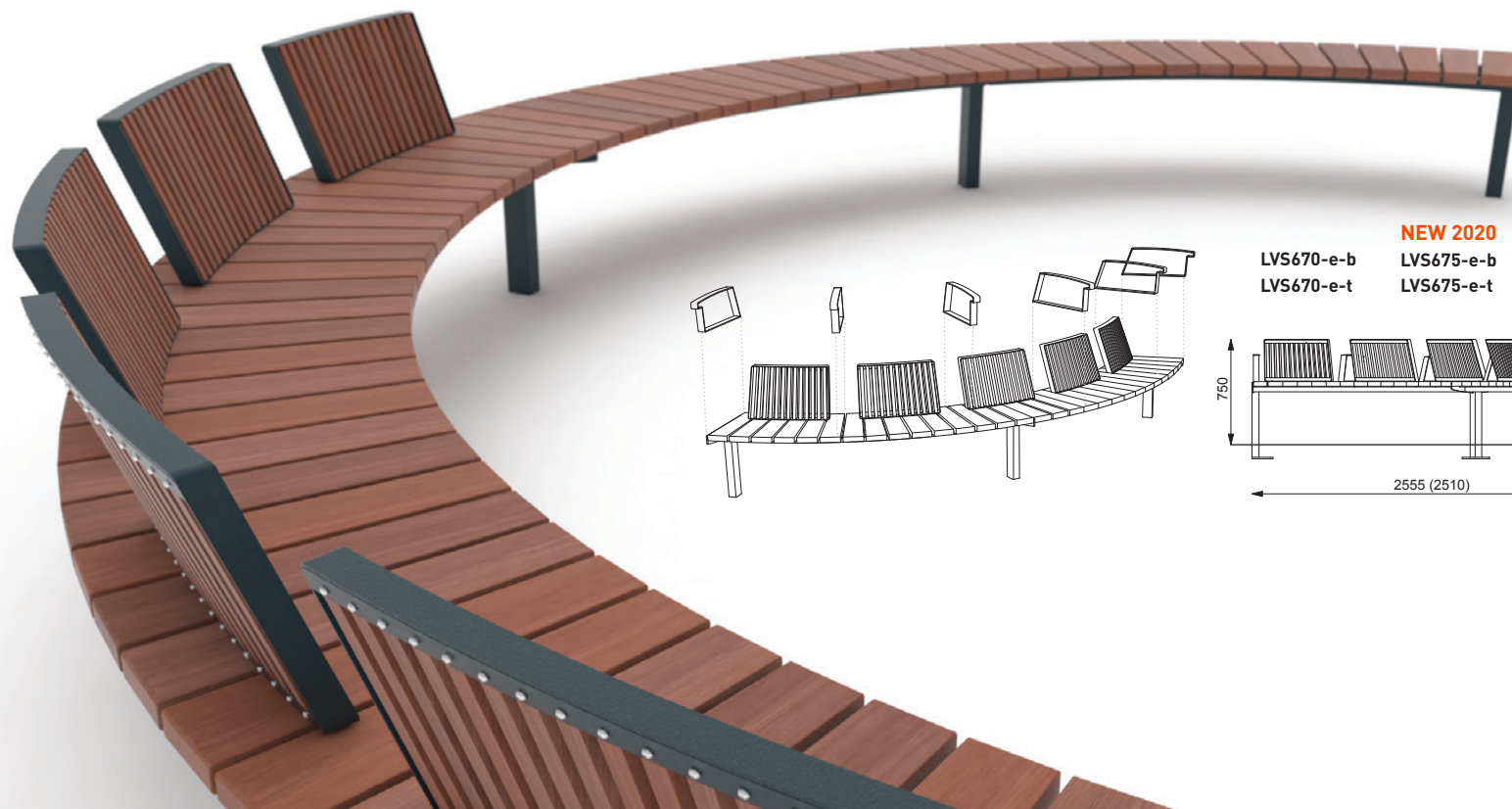
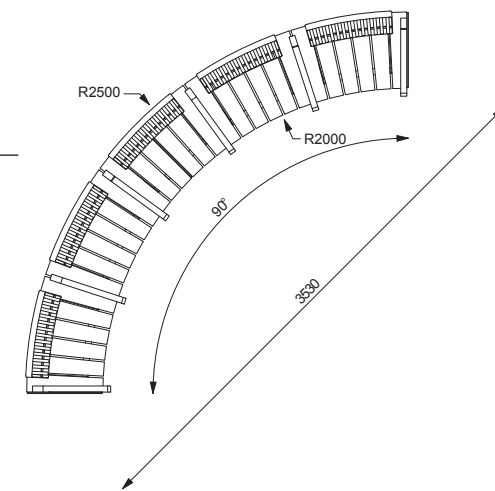
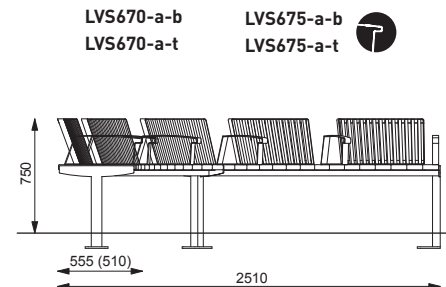
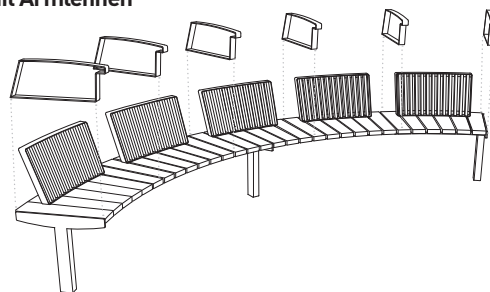

intervera

EN

The range of visually light benches supported by two legs in the longitudinal axis. Subtle yet sufficiently resistant structure supports lamellas made of solid wood or steel/stainless steel rounds. The bench can be installed separately one by one or to create continuous line of elegant seating element. Lowered quantity of legs does not bring only elegance but it also enables easier assembly and maintenance of the space under the bench.

Steel structure treated with zinc coating and powder coating, boards made of solid wood or zinc and powder coated steel rounds or stainless steel rounds. In-ground anchoring.

FR

Séries de bancs visuellement légers qui reposent sur deux pieds d'extrémité centrés. La structure est subtile mais non moins solide. Quant à l'assise et au dossier, ils peuvent être en bois, en ronds d'acier ou encore en ronds d'acier inoxydable. Le banc peut être isolé ou alors combiné avec d'autres éléments offrant une illusion d'infini. Le nombre limité de pieds apporte non seulement l'élégance mais facilite aussi l'installation ainsi que la maintenance à des accès difficiles.

Structure en acier zingué et traité avec une couche de peinture poudre polyester cuite au four, lames en bois massif ou en ronds d'acier ou d'acier inoxydable. Scellement à enfouir.

DE

Eine Reihe von optisch leichten Bänken. Die dezente und trotzdem stabile Konstruktion trägt die Massivholzlatten oder Rundstäbe aus Stahl bzw. Edelstahl. Die Bänke können unabhängig voneinander aufgestellt werden oder in einer unendlichen Linie zu einem eleganten Sitzelement verbunden werden. Die geringe Anzahl der FüÙe verleiht Eleganz und gewährleistet eine einfache Montage und Wartung an den Flächen unter der Bank.

Die verzinkte Stahlkonstruktion ist mit Pulvereinbrennlack beschichtet. Die Platten sind aus Massivholz, der Rundstahlrost aus Stahl oder Edelstahl hergestellt. Zur Verankerung unter dem Pflaster.





b – pine wood / bois de pin / Kiefernholz
t – tropical wood / bois tropical / Tropenholz
n – stainless steel / inox / Edelstahl

y – Resysta material, see the page 264
y – Resysta, page 264
y – Resysta Werkstoff, siehe S. 264

LVR156 / 157

Park bench on central leg with backrest and armrests
Banc de parc sur pieds centrés avec dossier et accoudoirs
Parkbank auf zwei Zentralfüßen mit Lehne und Armlehnen

steel structure, both seat and backrest made of wooden boards
structure en acier, assise et dossier en lames de bois
Stahlkonstruktion, Sitzfläche und Rückenlehne mit Holzbelattung

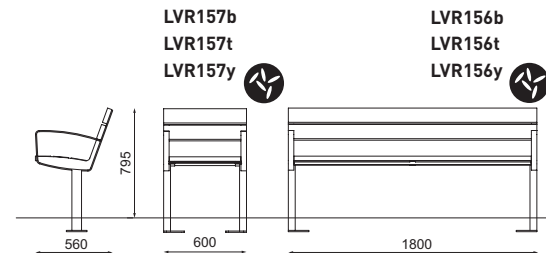
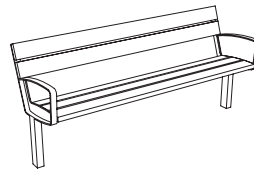

LVR196 / 197 / 198

A modular kit of extended bench on central leg with backrest and armrests
Banc modulaire sur pieds centrés avec dossier et accoudoirs
Modular verlängerte Bank auf zwei Zentralfüßen mit Lehne und Armlehnen

steel structure, both seat and backrest made of wooden boards
structure en acier, assise et dossier en lames de bois
Stahlkonstruktion, Sitzfläche und Rückenlehne mit Holzbelattung

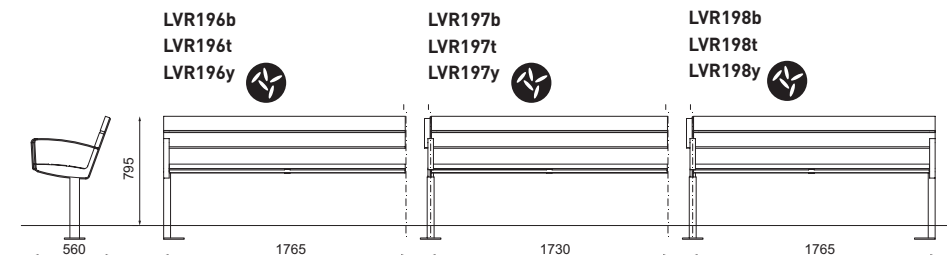
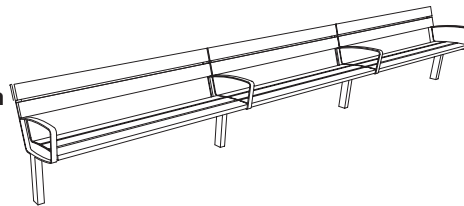

LVR256 / 257

Park bench on central leg with backrest and armrests
Banc de parc sur pieds centrés avec dossier et accoudoirs
Parkbank auf zwei Zentralfüßen mit Lehne und Armlehnen

steel structure, both seat and backrest made of steel or stainless steel rounds
structure en acier, assise et dossier en ronds d'acier ou d'acier inoxydable
Stahlkonstruktion, Sitzfläche und Rückenlehne: Rost aus Stahl- oder Edelstahlrundstäben

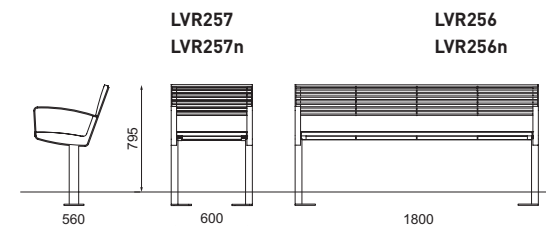
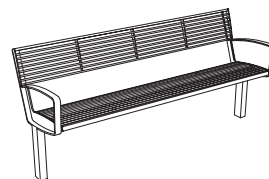

→ mmcite.com

LVR296 / 297 / 298

A modular kit of extended bench on central leg with backrest and armrests
Banc modulaire sur pieds centrés avec dossier et accoudoirs
Modular verlängerte Bank auf zwei Zentralfüßen mit Lehne und Armlehnen

steel structure, both seat and backrest made of steel or stainless steel rounds
structure en acier, assise et dossier en ronds d'acier ou d'acier inoxydable
Stahlkonstruktion, Sitzfläche und Rückenlehne: Rost aus Stahl- oder Edelstahlrundstäben

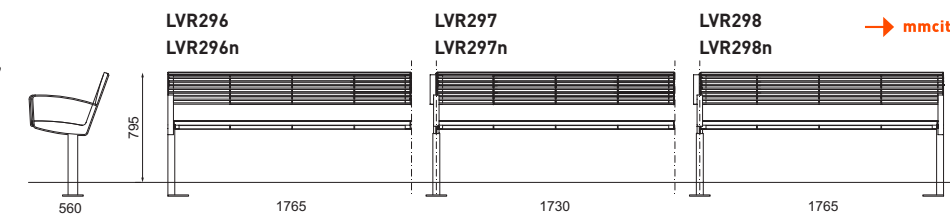
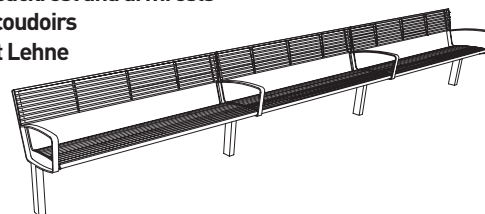

→ mmcite.com

intervera



b – pine wood / bois de pin / Kiefernholz
 t – tropical wood / bois tropical / Tropenholz
 n – stainless steel / inox / Edelstahl



ergonomically designed for elderly people
 ergonomie adaptée aux seniors
 Senioren angepasste Ergonomie

LVR356 / 357

Park bench on the central leg with backrest and armrests,
 ergonomics modified for elderly people

Banc sénior sur pieds centrés avec dossier et accoudoirs

Parkbank auf zwei Zentralfüßen mit Lehne und Armlehnen,
 Senioren angepasste Ergonomie

steel structure, seat and backrest made of wooden boards

structure en acier, assise et dossier en lames de bois

Stahlkonstruktion, Sitz- und Rückenlehne mit Holzbelattung

→ mmcite.com

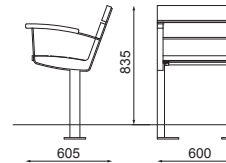
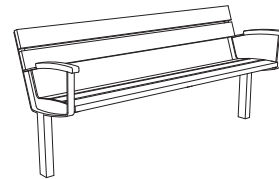

LVR357b
 LVR357t

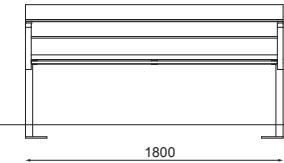

LVR356b
 LVR356t

LVR456 / 457

Park bench on the central leg with backrest and armrests, ergonomics modified for elderly people

Banc sénior sur pieds centrés avec dossier et accoudoirs

Parkbank auf zwei Zentralfüßen mit Lehne und Armlehnen, Senioren angepasste Ergonomie

steel structure, seat and backrest made of steel rounds

structure en acier, assise et dossier en ronds d'acier ou d'acier inoxydable

Stahlkonstruktion, Sitz- und Rückenlehne mit Rundstahlrost

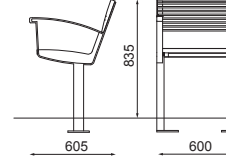
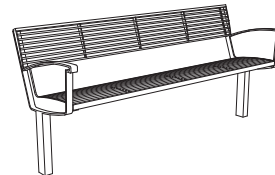
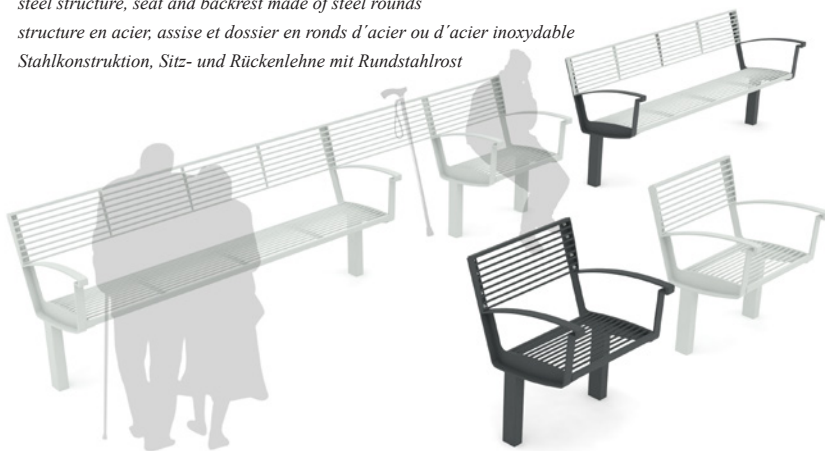

LVR457
 LVR457n

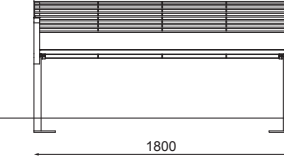

LVR456
 LVR456n



Jubilee line
Platform 15

STATION NAME
17:00:00



Food to Go

ema

NEW 2020

EN

This contemporary park bench is inspired by a connection with the past. The attentively designed, slimline side profile draws inspiration from the brutalist architecture of the 1960s, recognizing both supporting capacities as well as the freeform modelling. A continuous arrangement of wooden lamellas joins the seat and backrest into a single elegant piece – a modern silhouette, with precise, traditional details. An alternate model with a steel grille in place of the wooden lamellas completely transforms the mood of the city bench, playing with an eye-catching, transparent effect. This outdoor park seating range is available in the original size or as a single-seater chair and can be fitted with armrests.

Side parts made of recycled and fully recyclable aluminium alloy, hardwood lamellas, armrest zinc coated with powder coating finish. Alternatively, the seat and backrest can be made of steel or stainless steel round grids. All four legs can be surface mounted.

FR

Un banc tout à fait contemporain inspiré d'un héritage du passé. La silhouette latérale soigneusement éclairée a trouvé l'inspiration dans l'architecture brutaliste des années 1960, qui reconnaît les éléments de soutien tout en développant la modélisation. Une bande continue de lattes en bois relie le siège et le dossier en une seule unité élégante. Silhouette moderne, détails précis et traditionnels. La variante avec une grille en acier au lieu de lattes en bois change fondamentalement l'ambiance du banc et joue avec un effet transparent attirant. Le banc d'extérieur est disponible en longueur standard en tant que chaise simple et peut être complété par des accoudoirs.

Structure latérale en alliage d'aluminium recyclé et entièrement recyclable, lames en bois massif, accoudoir en acier galvanisé recouvert d'un revêtement en poudre. Alternativement, le siège et le dossier peuvent être en rond d'acier ou d'acier inoxydable. Les quatre pieds peuvent être ancrés élégamment au sol.

DE

Eine völlig zeitgenössische Bank, inspiriert von einem Nachlass aus der Vergangenheit. Die durchdacht entlastete Seitensilhouette hat die Inspiration in der brutalistischen Architektur der 1960er Jahre gefunden, die die Tragelemente bei der gleichzeitigen Entwicklung der Modellierung berücksichtigt. Ein durchgehender Streifen von Holzlatten verbindet den Sitz und die Rückenlehne zu einer eleganten Einheit. Moderne Silhouette, präzise Details wie aus einer alten Schule. Die Variante mit Stahlgitter anstelle von Holzlatten verändert die Stimmung der Bank grundlegend und spielt mit einem unverwechselbaren transparenten Effekt. Die Außenbank ist in Standardlänge sowie als Einzelsitz erhältlich und kann mit Armlehnen ergänzt werden.

Seitenteil aus recyceltem und wieder recycelbarem Aluminiumguss, Lamellen aus Massivholz, Armlehne aus verzinktem Stahl, mit Pulverbeschichtung. Sitzfläche und Rückenlehne kann alternativ auch aus Stahl- oder Edelstahlstäben bestehen. Alle vier Füße können im Fundament verankert werden.



130 131
ema





EM151 / 152

Park bench with backrest
Banc de parc avec dossier
Parkbank mit Rückenlehne

aluminium alloy structure, seat and backrest made of wooden lamellas
structure en alliage d'aluminium, assise et dossier en lattes de bois
Konstruktion aus Aluminiumguss, Sitzfläche und Rückenlehne aus Holzlamellen

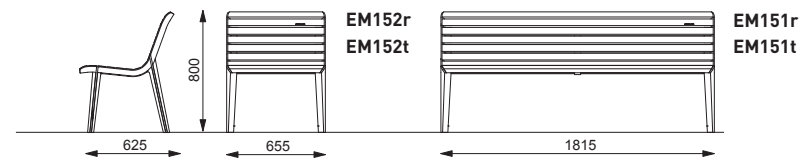

EM156 / 157

Park bench with backrest and armrests
Banc de parc avec dossier et accoudoirs
Parkbank mit Rückenlehne und Armlehnen

aluminium alloy structure, seat and backrest made of wooden lamellas
structure en alliage d'aluminium, assise et dossier en lattes de bois
Konstruktion aus Aluminiumguss, Sitzfläche und Rückenlehne aus Holzlamellen

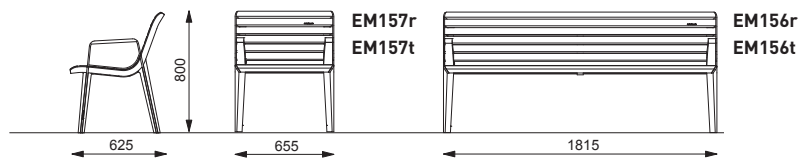



r – acacia wood / bois de robinier / Robinienholz
 t – tropical wood / bois tropical / Tropenholz
 n – stainless steel / inox / Edelstahl

EM251 / 252

Park bench with backrest
Banc de parc avec dossier
Parkbank mit Rückenlehne

aluminium alloy structure, seat and backrest made of steel or stainless steel round grids
 structure en alliage d'aluminium, assise et dossier en ronds plein d'acier ou d'acier inoxydable
 Konstruktion aus Aluminiumguss, Sitzfläche und Rückenlehne aus Stahl- oder Edelstahlstäben

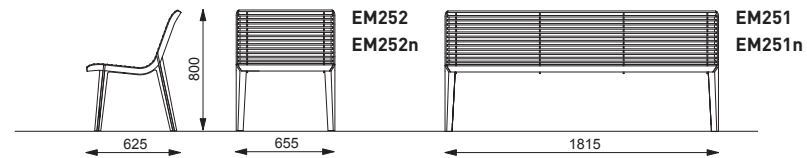

EM256 / 257

Park bench with backrest and armrests
Banc de parc avec dossier et accouroirs
Parkbank mit Rückenlehne und Armlehnen

aluminium alloy structure, seat and backrest made of steel or stainless steel round grids
 structure en alliage d'aluminium, assise et dossier en ronds plein d'acier ou d'acier inoxydable
 Konstruktion aus Aluminiumguss, Sitzfläche und Rückenlehne aus Stahl- oder Edelstahlstäben

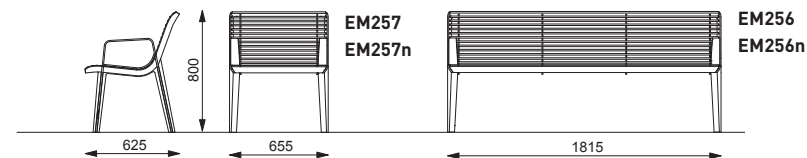
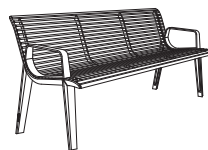

emau solo

NEW 2020

EN

A city bench is arising from the Emau range, directly drawing from the architecture of the 1960s. It stands on just two legs, creating an unusual, slimline character. Advantages of this concept include secure anchoring in sloped terrains, as well as cleaning up the visual space underneath the bench. It also enables modifications for a raised seat for the elderly, who are further helped by a particular type of optional armrest. Emau Solo also offers models with wooden lamellas and a steel grille. There is also a backless model in the range.

Side parts made of recycled and fully recyclable aluminium alloy, hardwood lamellas, armrest zinc coated with powder coating finish. Alternatively, the seat and backrest can be made of steel or stainless steel round grids. Both legs can be surface mounted.

FR

Le banc, qui est fait suit à la série Emau, puise directement de l'héritage de l'architecture des années 1960. Il repose sur seulement deux pieds, ce qui lui donne un caractère différent et plus léger. Entre autres avantages, ce concept facilite l'ancrage sur une pente et le nettoyage de l'espace sous le banc. Il permet également la modification avec un siège surélevé pour faciliter l'assise et le lever pour les seniors. Ceci est également soutenu par un type spécial d'accoudoir. Emau Solo propose également une variante avec des lattes en bois et une grille en acier ou en acier inoxydable. La série comprend également une version sans dossier.

Structure latérale en alliage d'aluminium recyclé et entièrement recyclable, lames en bois massif, accoudoir en acier galvanisé recouvert d'un revêtement en poudre. Alternativement, le siège et le dossier peuvent être en ronds plein d'acier ou d'acier inoxydable. Les deux pieds peuvent être ancrés avec élégance au sol.

DE

Die Bank, die der Emau-Linie folgt, schöpft direkt aus dem Nachlass der Architektur der 1960er Jahre. Sie ruht nur auf zwei Füßen, was ihr einen anderen, leichteren Charakter verleiht. Dieses Konzept erleichtert unter anderen Vorteilen die Verankerung in der Böschung und die Reinigung des Platzes unter der Bank. Sie ermöglicht auch eine Modifikation mit einem erhöhten Sitz zum einfacheren Setzen und Aufstehen der Senioren. Dies wird auch durch eine besondere Art von der Armlehne unterstützt. Emau Solo bietet auch eine Variante mit Holzplatten und einem Stahlgitter an. Die Ausführung ohne Rückenlehne ist in der Produktreihe auch erhältlich.

Seitenteil aus recyceltem und wieder recycelbarem Aluminiumguss, Lamellen aus Massivholz, Armlehne aus verzinktem Stahl, mit Pulverbeschichtung. Sitzfläche und Rückenlehne alternativ auch aus Stahl- oder Edelstahlstäben erhältlich. Alle vier Füße können im Fundament verankert werden.





EMS111

Park bench on a central leg
Banc de parc sur le pied central
Parkbank auf zwei Zentralfüßen

aluminium alloy structure, seat and backrest made of wooden lamellas
structure en alliage d'aluminium, assise en lames de bois
Konstruktion aus Aluminiumguss, Sitzfläche aus Holzlamellen



134 135
emau solo

r – acacia wood / bois de robinier / Robinienholz
t – tropical wood / bois tropical / Tropenholz

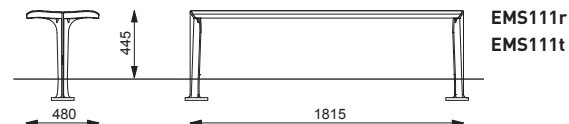
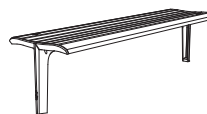

EMS151 / 152

Park bench on a central leg with backrest
Banc de parc sur le pied central avec dossier
Parkbank auf zwei Zentralfüßen, mit Rückenlehne

aluminium alloy structure, seat and backrest made of wooden lamellas
structure en alliage d'aluminium, assise en lames de bois
Konstruktion aus Aluminiumguss, Sitzfläche und Rückenlehne aus Holzlamellen

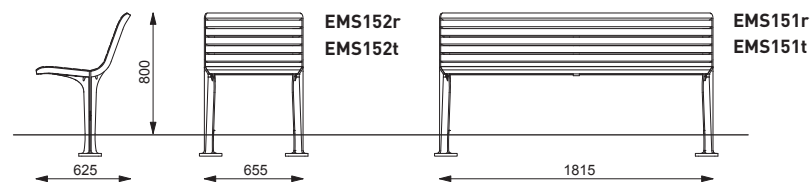

EMS156 / 157

Park bench on a central leg with backrest and armrests
Banc de parc sur le pied central avec dossier
Parkbank auf zwei Zentralfüßen, mit Rückenlehne und Armlehnen

aluminium alloy structure, seat and backrest made of wooden lamellas
structure en alliage d'aluminium, assise en lames de bois
Konstruktion aus Aluminiumguss, Sitzfläche und Rückenlehne aus Holzlamellen

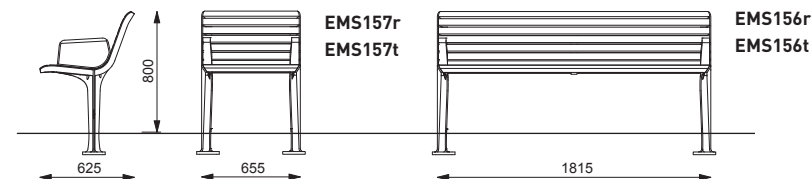
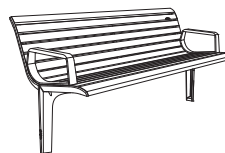

emau solo

NEW 2020

r – acacia wood / bois de robinier / Robinienholz
 t – tropical wood / bois tropical / Tropenholz
 n – stainless steel / inox / Edelstahl

 ergonomically designed for elderly people
 ergonomie adaptée aux seniors
 Senioren angepasste Ergonomie



EMS211

Park bench on a central leg Banc de parc sur le pied central Parkbank auf zwei Zentralfüßen

aluminium alloy structure, seat made of steel or stainless steel round grids
 structure en alliage d'aluminium, siège en acier ou ronds en acier inoxydable
 Konstruktion aus Aluminiumguss, Sitzfläche aus Stahl - oder Edelstahlstäben

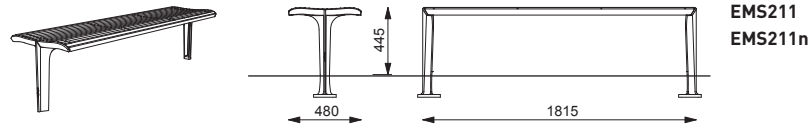

EMS251 / 252

Park bench on a central leg with backrest Banc de parc sur le pied central avec dossier Parkbank auf zwei Zentralfüßen, mit Rückenlehne

aluminium alloy structure, seat and backrest made of steel or stainless steel round grids
 structure en alliage d'aluminium, siège en acier ou ronds en acier inoxydable
 Konstruktion aus Aluminiumguss, Sitzfläche und Rückenlehne aus Stahl - oder Edelstahlstäben

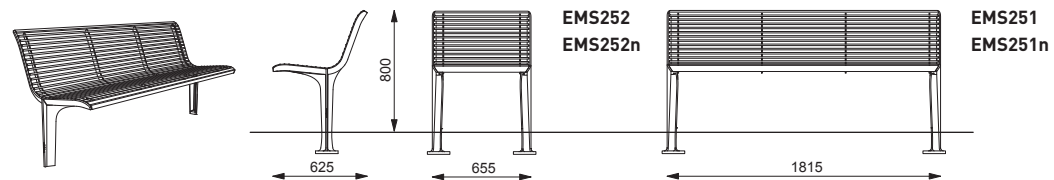

EMS256 / 257

Park bench on a central leg with backrest and armrests Banc de parc sur le pied central avec dossier et accoudoirs Parkbank auf zwei Zentralfüßen, mit Rückenlehne und Armlehnen

aluminium alloy structure, seat and backrest made of steel or stainless steel round grids
 structure en alliage d'aluminium, siège en acier ou ronds en acier inoxydable
 Konstruktion aus Aluminiumguss, Sitzfläche und Rückenlehne aus Stahl - oder Edelstahlstäben

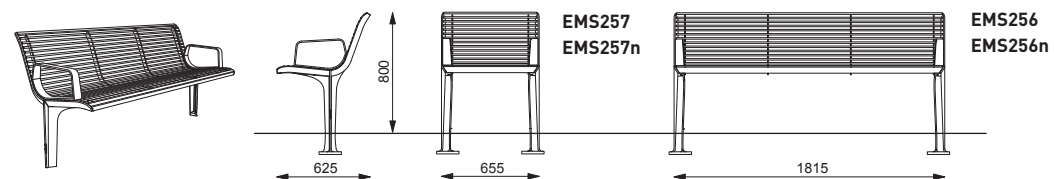



136 137
emau solo



EMS356 / 357

**Park bench on a central leg with backrest and armrests,
 ergonomics modified for the needs of elderly people**
**Banc de parc sur le pied central avec dossier et accoudoirs,
 ergonomie adaptée aux seniors**
**Parkbank auf zwei Zentralfüßen, mit Rückenlehne
 und Armlehnen, Senioren angepasste Ergonomie**

*aluminium alloy structure, seat and backrest made of wooden lamellas
 structure en alliage d'aluminium, assise et dossier en lames de bois*

Konstruktion aus Aluminiumguss, Sitzfläche und Rückenlehne aus Holzlamellen

EMS456 / 457

**Park bench on a central leg with backrest and armrests,
 ergonomics modified for the needs of elderly people**
**Banc de parc sur le pied central avec dossier et accoudoirs,
 ergonomie adaptée aux seniors**
**Parkbank auf zwei Zentralfüßen, mit Rückenlehne und Armlehnen,
 Senioren angepasste Ergonomie**

*aluminium alloy structure, seat and backrest made of steel or stainless steel round grids
 structure en alliage d'aluminium, assise et dossier en ronds plein d'acier ou d'acier inoxydable
 Konstruktion aus Aluminiumguss, Sitzfläche und Rückenlehne aus Stahl- oder Edelstahlstäben*

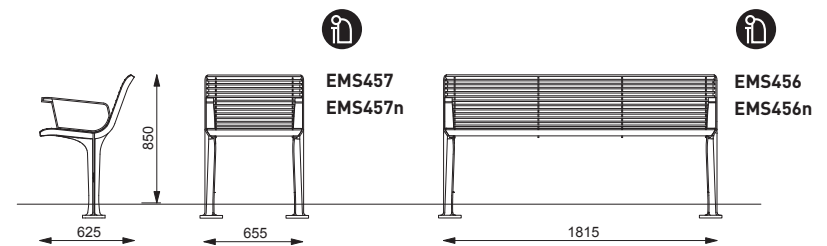
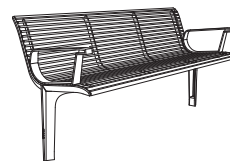
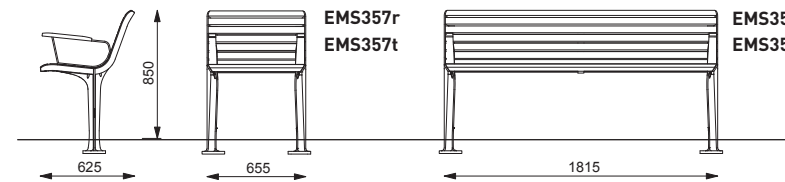
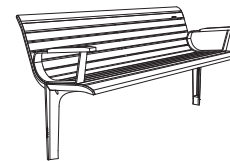

blocq

EN

A massive block supported by sharp spikes – particularly this contrast has the best effect in a public space. The effect is emphasized by the generous proportions of the bench. These proportions are even more underlined if several modules are lined up creating long rows. There is a monumentally simple backless variant as well as a practical and comfortable version with backrest with conically shaped single seats. Another special feature is a two color steel base offered in 6 color combinations. Both practical and attractive accessory for the benches with backrest is a durable steel table intended to place a drink, laptop or book. The contrast color of the table also brings a playful element into this bench. The built-in USB charger might be handy for those who like to stay outside a little longer. The LED backlight available for whole Blocq product range comes to the fore in the evening.

Massive steel frame treated with zinc coating and powder coating. Wooden lamellas and boards form the seating and the backrest. They are connected to the steel structure in an invisible way.

FR

Un bloc massif reposant sur des pointes élancées, c'est exactement ce contraste qui impressionne le plus dans un espace public. Les proportions généreuses, avec de longues bandes obtenues par repliage de plusieurs modules, soulignent également cet effet. Il existe une variante extrêmement simple, sans dossier, et une variante pratique et confortable avec dossier, toutes deux pouvant également être placées opposées l'une par rapport à l'autre. Cette série de modèles est complétée par des sièges simples de forme conique. Autre caractéristique particulière, une structure en acier en deux couleurs qui est proposé en 6 combinaisons de couleurs. Accessoire à la fois pratique et attrayant, pour les bancs avec dossier, une table en acier de grande résistance permet de placer une boisson, un ordinateur portable ou un livre. La couleur de la table, en contraste avec celle du banc, apporte également une touche de jovialité à ce banc. Le chargeur USB intégré constituera un élément pratique pour les personnes souhaitant rester dehors un peu plus longtemps. Le rétroéclairage à LED, disponible pour toute la gamme de produits Blocq, fait apparaître le banc en point de mire le soir.

Les piètements massifs, des même que les supports des dossiers, sont réalisés en acier galvanisé avec revêtement à la poudre. Le siège et le dossier sont composés de lames et de lamelles de bois et ils sont raccordés de manière masquée au châssis support.

DE

Ein massiver Block auf scharfen Spitzen gestützt, genau dieser Kontrast sticht in einem öffentlichen Raum am besten heraus. Diese Wirkung unterstreichen auch die großzügigen Proportionen, die in langen Streifen aus mehreren Modulen zusammengesetzt sind. Es gibt prachtvoll, doch einfache Varianten ohne Rückenlehne, sowie praktische und komfortable Ausführungen mit der Rückenlehne, die auch in die Gegenrichtung platziert werden können. Diese Modelreihe wird durch trapezförmige Einzelsitze ergänzt. Eine Spezialität ist das zweifarbige Lackieren des Stahlsockels, welcher in sechs verschiedenen Farben angeboten wird. Die Bänke mit einer Lehne können mit beständigen stählernen Tischen ausgestattet werden, die zum Abstellen vom Getränk, Laptop oder einem Buch dienen. Diese Tische können in einer abstechenden Farbe auch zum verspielten Akzent werden. Die Variante mit dem USB-Charger kann zu einem gewandten Partner werden, wenn man draußen länger verweilen will. Am Abend kommt auch die LED-Unterbeleuchtung zur Geltung. Sie ist bei allen Modellen der Reihe Blocq erhältlich.

Massive Stahltragfüße, genauso wie die Rückenlehnenhalterungen sind aus verzinktem Stahl mit Pulvereinbrennlack beschichtet. Der Sitz und die Rückenlehne bestehen aus Holzlamellen und Platten, die mit der tragenden Konstruktion verdeckt verbunden sind.



BIGSEE
PRODUCT DESIGN
AWARD 2019
WINNER

Design: David Karásek



138 139
blocq

07 / 2020 / mmcclellan.com



blocq



LBQ112

Stool Tabouret Hocker

seat made of solid boards and lamellas, steel legs
assise en lames de bois, structure en acier
Sitz aus massiven Platten und Lamellen, Stahlfüße

LBQ112b
LBQ112t
LBQ112y

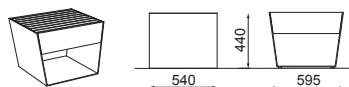

LBQ110 / 210

Park bench Banc de parc Parkbank

seat made of solid boards and lamellas, steel legs
assise en lames de bois, structure en acier
Sitz aus massiven Platten und Lamellen, Stahlfüße

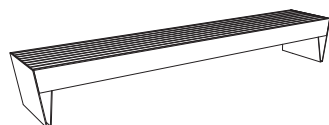

LBQ110b
LBQ110t
LBQ110y

LBQ210b
LBQ210t
LBQ210y

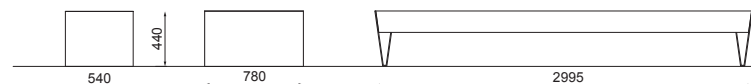

LBQ120 / 121 / 122

Extended park bench Banc rallongé Verlängerte Parkbank

seat made of solid boards and lamellas, steel legs
assise en lames de bois, structure en acier
Sitz aus massiven Platten und Lamellen, Stahlfüße



LBQ120b
LBQ120t
LBQ120y

LBQ121b
LBQ121t
LBQ121y







LBQ122b
LBQ122t
LBQ122y





140 141 blocq

b – pine wood / bois de pin / Kiefernholz
t – tropical wood / bois tropical / Tropenholz

-  bicolour steel structure / cadre en acier en deux couleurs / zweifarbige Konstruktion
-  USB charger / Chargeur USB / USB-Ladegerät
-  with lighting / éclairé / mit Beleuchtung
-  y – Resysta material, see the page 264
-  y – Resysta, page 264
-  y – Resysta Werkstoff, siehe S. 264

LBQ150

Park bench with backrests Banc de parc avec dossier Parkbank mit Lehne

seat made of solid board and lamellas, the backrests made of solid board, steel legs

assise en lames de bois, dossier en plateau de bois massif, structure en acier

Sitz aus massiven Platten und Lamellen, die Rückenlehne aus massiven Platten, Stahlfüße

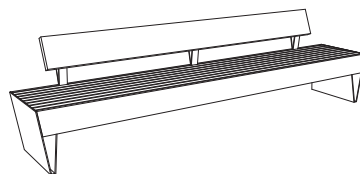

LBQ150b
LBQ150t
LBQ150y

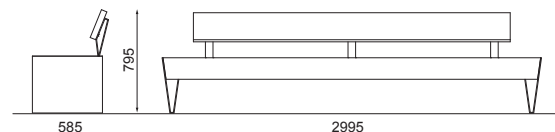

LBQ155-10 / 155 / 156

Park bench with backrest / armrests Banc de parc avec dossier / accoudoirs Parkbank mit Rückenlehne / Armlehnen

seat and backrest made of solid wooden boards and lamellas, steel legs, integrated steel table, steel armrests

assise et dossier en lames et lamelles de bois massif, structure en acier, table en acier intégrée, accoudoirs en acier

Sitzfläche und Rückenlehne aus massiven Brettern und Lamellen, Stahlfüße, integrierter Stahl Tisch, Armlehnen aus Stahl

LBQ155-10b
LBQ155-10t
LBQ155-10y

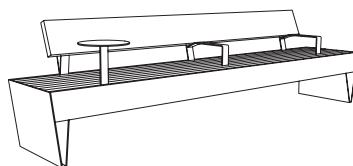

LBQ155b
LBQ155t
LBQ155y

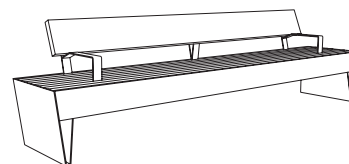

LBQ156b
LBQ156t
LBQ156y

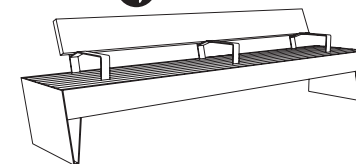

LBQ150-10 / 150-30

Park bench with backrests Banc de parc avec dossier Parkbank mit Lehne

seat made of solid board and lamellas, the backrests made of solid board, steel legs / integrated table / steel sheet

assise en lames de bois, dossier en plateau de bois massif, structure en acier / table intégrée / tôle d'acier

Sitz aus massiven Platten und Lamellen, die Rückenlehne aus massiven Platten, Stahlfüße / integrierter Tisch aus Blech

LBQ150-10b
LBQ150-10t
LBQ150-10y

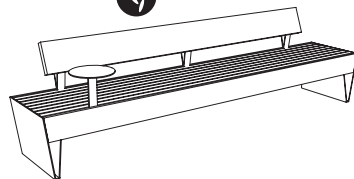

LBQ150-30b
LBQ150-30t
LBQ150-30y

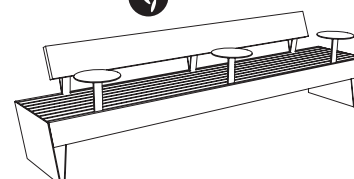

blocq



LBQ170

Park bench with backrests
Banc de parc avec dossier
Parkbank mit zwei Lehnen

seat made of solid boards and lamellas, the backrests made of solid boards, steel legs

assise en lames de bois, dossier en plateau de bois massif, structure en acier

Sitz aus massiven Platten und Lamellen, die Rückenlehne aus massiven Platten, Stahlfüße

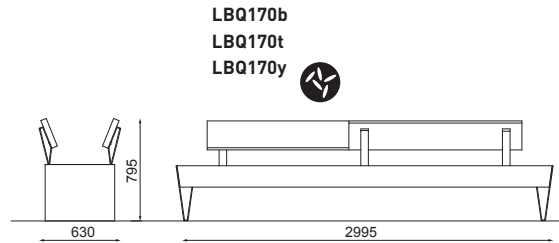
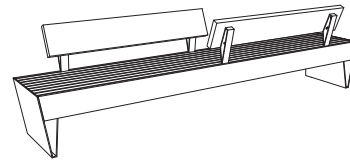

LBQ170-20 / 175

Park bench with backrest / armrests
Banc de parc avec dossier / accoudoirs
Parkbank mit Rückenlehne / Armlehnen

seat and backrest made of solid wooden boards and lamellas, steel legs, integrated steel table, steel armrests

assise et dossier en lames et lamelles de bois massif, structure en acier, table en acier intégrée, accoudoirs en acier

Sitzfläche und Rückenlehne aus massiven Brettern und Lamellen, Stahlfüsse, integrierter Stahltisch, Armlehnen aus Stahl

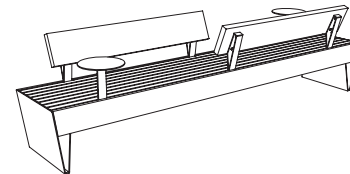

LBQ170-20b
 LBQ170-20t
 LBQ170-20y

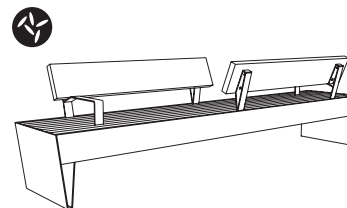

LBQ175b
 LBQ175t
 LBQ175y



LBQ500

Bench around a tree
Banc circulaire d'arbre
Bank rund um einen Baum

seat made of solid boards and lamellas, steel legs

assise en lames et lamelles de bois massif, piètement en acier

Sitz aus Massivholzbrettern und Lamellen, Stahlbeine

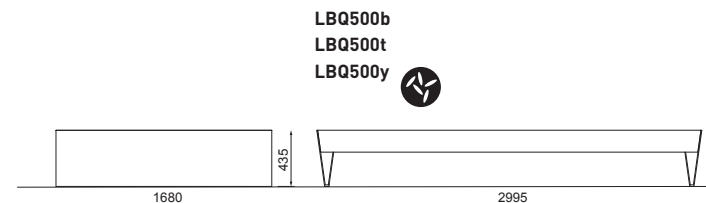
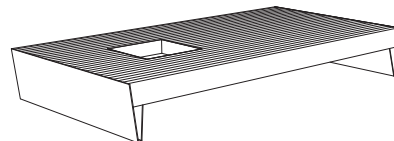









LQS110



142 143 blocq

b – pine wood / bois de pin / Kiefernholz
t – tropical wood / bois tropical / Tropenholz

-  wi-fi
-  inductive charging / chargement inductif / Induktionsladen
-  photovoltaic panel / panneau photovoltaïque
Photovoltaikmodul
-  bicolour steel structure / cadre en acier en deux couleurs / zweifarbige Konstruktion
-  USB charger / Chargeur USB / USB-Ladegerät
-  with lighting / éclairé / mit Beleuchtung
- y – Resysta material, see the page 264
- y – Resysta, page 264
- y – Resysta Werkstoff, siehe S. 264

Solar park bench Banc de parc avec panneau solaire Solarparkbank

seat made of safety glass and wooden boards, steel legs
assise en verre de sécurité et lames en bois, structure en acier
Sitzfläche aus Sicherheitsglas und mit Holzbelattung, Stahlfüße

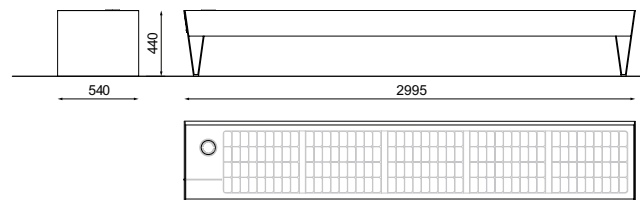
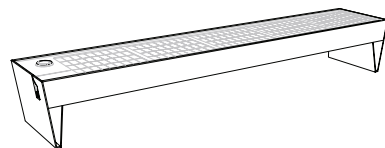

LQS110b
LQS110t

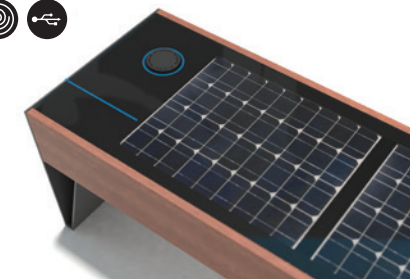

LBQ960 / 962

Picnic set Ensemble pique-nique Picknick- Set

steel structure, solid wooden boards and lamellas
structure en acier, lames de bois massif et lamelles
Stahlkonstruktion, Hartholzbretter und Holzlamellen

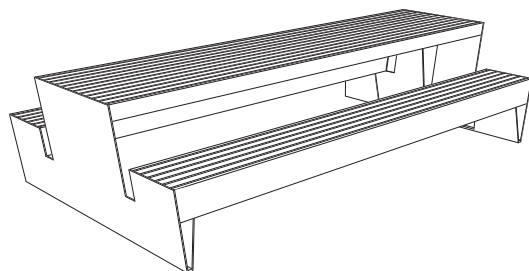

LBQ962b
LBQ962t
LBQ962y



LBQ960b
LBQ960t
LBQ960y

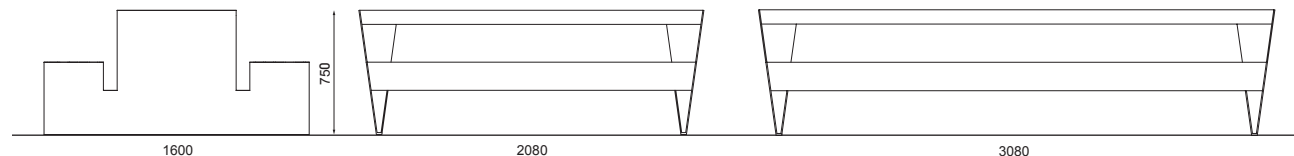

eblocq

EN

Park bench with integrated six lockable boxes follows the successful design range Blocq. Eblocq is not unsightly storage but rather seating element with extended functions. The clever and great design is based on smart cities concept. It will be handy for those who use electric bicycles for their everyday errands in the city while it will serve as an ordinary bench for others. Supporting e-mobility, it can become part of infrastructure around schools, sport and hotel resorts or restaurants.

Galvanized steel structure with aluminium elements and hardwood seat shelter six lockable boxes with integrated 230V socket for recharging the electric bicycle batteries and a USB socket for phone or tablet charging. Each box is illuminated and is designed for storing standard bicycle helmet. The bench has also external USB socket for charging the phone outside the lockable boxes.

FR

Ce banc de parc intégrant six caissons verrouillables vient dans le prolongement de la gamme Blocq au design couronné de succès. Eblocq n'est pas un simple rangement, mais plutôt et en particulier un siège aux fonctions étendues. Son design, tant astucieux que génial, repose sur le concept smart cities. Il sera pratique pour les personnes utilisant le vélo électrique pour faire leurs courses quotidiennes en ville, tandis qu'il sera pour les autres un banc comme un autre. Au service de l'e-mobilité, il peut devenir partie intégrante de l'infrastructure entourant les écoles, les complexes sportifs et hôteliers ou les restaurants.

La structure en acier galvanisé, avec des éléments en aluminium et une assise en bois, abrite six caissons verrouillables intégrant une prise 230 V pour recharger les batteries des vélos électriques, de même qu'une prise USB pour recharger le téléphone ou la tablette. Chaque caisson est éclairé et conçu pour ranger les casques de cyclistes standard. Le banc comporte lui aussi une prise USB externe pour recharger le téléphone en dehors des caissons verrouillables.

DE

Sechs verschliessbare Boxen, welche in die Parkbank integriert sind, ergänzen die erfolgreiche Reihe Blocq. Kein unansehnlicher Schrank, sondern eine Sitzgelegenheit mit einer erweiterten Funktion. Das Konzept Smart Cities in seiner wirklich cleveren Erscheinung und im ausgezeichneten Design. In der Stadt ist es für alle E-Bike Fahrer praktisch, die etwas am Amt erledigen wollen und für alle anderen ist es eine gewöhnliche Bank. In der Schule, in Sport- oder Hotelanlagen oder in Restaurants in der Nähe von Fahrradwegen kann sie ein Teil der Infrastruktur zu der Unterstützung der E-Mobilität werden.

Verzinkte Stahlkonstruktion mit einer Reihe von Aluminiumbestandteilen und Sitzfläche aus Hartholz. Sechs verschließbar Abteile sind mit 230 V-Steckdosen für das Batterieaufladung der E-Bikes und mit USB-Steckern für die Aufladung von Handys oder Tablets. Jede Box ist für einfachere Handhabung beleuchtet und genügend gross, um einen Fahrradhelm zu verwahren. Einen USB-Charger befindet sich ausserhalb der verschließbaren Fächer.





EBQ110-01

Park bench with integrated lockable storage boxes
Banc de parc intégrant six caissons de rangement verrouillables
Parkbank mit verschließbaren Aufbewahrungsboxen

combination of steel and aluminium structure, hardwood lamellas, storage boxes /
 with cylindrical locking mechanism

structure combinant l'acier et l'aluminium, lamelles en bois, caissons
 de rangement / avec mécanisme de verrouillage cylindrique

kombinierte Konstruktion aus Stahl- Aluminium, Holzlamellen, Boxen /
 Verschließen mit Zylinderschlössern

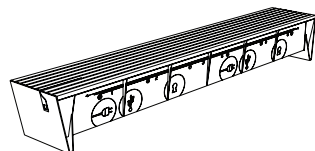

EBQ110-02

Park bench with integrated lockable storage boxes
Banc de parc intégrant six caissons de rangement verrouillables
Parkbank mit verschließbaren Aufbewahrungsboxen

combination of steel and aluminium structure, lamellas, storage boxes /
 with combination locking mechanism

structure combinant l'acier et l'aluminium, lamelles en bois, caissons de rangement /
 avec mécanisme de verrouillage combiné

kombinierte Konstruktion aus Stahl- Aluminium, Holzlamellen, Boxen /
 Verschliessen mit Zahlenschlössern

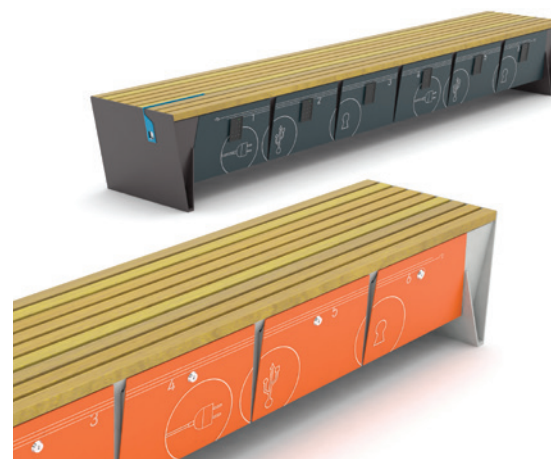
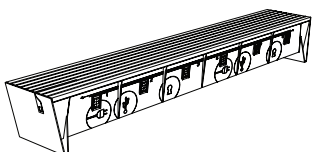

144 145
eblocq

b – pine wood / bois de pin / Kiefernholz
 r – acacia wood / bois de robinier / Robinienholz
 t – tropical wood / bois tropical / Tropenholz

 e-bike charging
 alimentation pour vélos électriques
 Stromladung für E-Bikes

 USB charger
 Chargeur USB
 USB-Ladegerät

EBQ110-01b
 EBQ110-01r
 EBQ110-01t

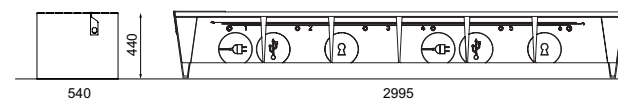

EBQ110-02b
 EBQ110-02r
 EBQ110-02t

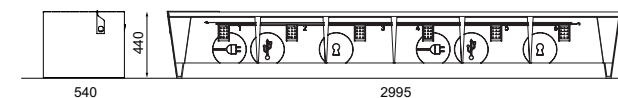

radium

EN

The unique design of this product range is based on the aesthetics of bent steel sheet. This aspect has been persevered even when redesigned. The high stiffness of steel structure and overall excellent resistance were achieved by sophisticated intersection of steel plates. Extended version bring slighter elegance in all material options. The basic model of the whole-steel version with perforation represents the initial Radium design the most. When combined with Citépin plastic plugs, it eliminates the disadvantage of cold steel for sitting. Wooden lamellas on the seat are still the most favourite, and HPL (high pressure laminate) boards offer an elegant smooth surface and possibility for graphical motives. Part of the product range is raised backrest. Another special feature is a two-colour steel base offered in six colour combinations. Both practical and attractive accessory for the benches with backrest is a durable steel table intended to place a drink, laptop or book. The contrast colour of the table also brings a playful element into this bench. The built-in USB charger might be handy for those who like to stay outside a little longer. The LED backlight available for whole Radium product range comes to the fore in the evening. The Radium product range also includes perch seat and litter bin.

Steel structure treated with zinc coating and powder coating. Seat made of wooden lamellas or HPL. Easily anchored onto the pavement.

FR

Le design original de cette gamme de produit a l'esthétique de la tôle d'acier pliée. Ce banc en acier doit sa grande rigidité et son excellente résistance à un ingénieux assemblage de ces composants. Les nouvelles versions rallongées permettent un style plus élancé, dans toutes les variantes de matériaux. La version de base tout acier avec une tôle perforée est la plus caractéristique du design Radium. L'assise Citépin originale, supprime l'inconvénient de la froideur du métal lorsque l'on s'assoit, grâce à ses pastilles. Les lames de bois de l'assise sont classiques et éprouvées, le stratifié haute pression (HPL) excelle par l'élégance et la douceur de sa surface, avec la possibilité d'y intégrer des motifs graphiques. La gamme proposée une option avec un dossier relevé. Autre caractéristique particulière, une structure en acier en deux couleurs qui est proposé en 6 combinaisons de couleurs. Accessoire à la fois pratique et attrayant, pour les bancs avec dossier, une table en acier de grande résistance permet de placer une boisson, un ordinateur portable ou un livre. La couleur de la table, en contraste avec celle du banc, apporte également une touche de jovialité à ce banc. Le chargeur USB intégré constituera un élément pratique pour les personnes souhaitant rester dehors un peu plus longtemps. Le rétroéclairage à LED, disponible pour toute la gamme de produits Radium, fait apparaître le banc en point de mire le soir. La gamme comprend un dossier relevé, mais également une corbeille et des bornes.

Structure en acier galvanisé, thermolaqué suivant les coloris de la gamme. L'assise est réalisée en d'une tôle d'acier en lames de bois, optionnellement d'une grille en tube d'acier. La fixation au sol est aisée.

DE

Das einzigartige Design dieser Reihe nutzt die Ästhetik des gekanteten Stahlblechs. Dies wurde auch bei gründlichem Redesign beibehalten. Durch die durchdachte Form des Stahlrahmens wird eine sehr stabile Konstruktion mit einer hohen Steifigkeit der Bank erreicht. Die neu vorgeschlagenen verlängerten Versionen bringen mehr an subtiler Eleganz in allen Materialvarianten. Die Grundvariante in Vollstahlausführung mit Punktperforierung bringt das Design von Radium am besten zum Ausdruck. In der Kombination mit der einmaligen Citépin Sitzfläche mit Kunststoffblenden eliminiert sich der Nachteil auf ansonst kühlem Metall zu sitzen und erhöht so wesentlich den Sitzkomfort. Die Holzlamellen der Sitzfläche sind eine überprüfte und immer noch gültige Klassik. Das HPL punktet mit seiner eleganten Glattheit und der Möglichkeit vom Anwenden verschiedener grafischen Muster. Diese Varianten bringen die Bank Projekten im Interieur näher. Ein Teil der Reihe ist auch eine erhöhte Sitzlehne. Eine Spezialität ist der zweifarbige Stahlsockel, der in sechs verschiedenen Farben angeboten wird. Die Bänke mit Lehne können mit beständigen stählernen Tischen ausgestattet werden, die zum Abstellen von einem Getränk, Laptop oder Buch dienen können. In einer abstechenden Farbe können die Tische zum verspielten Akzent werden. Die Variante mit dem USB-Charger kann gut gebraucht werden, wenn man draussen länger bleiben will. Am Abend kommt auch die LED-Unterbeleuchtung zur Geltung, die ist bei allen Modellen der Reihe Radium erhältlich ist.

Die Konstruktion besteht aus verzinktem und pulverbeschichtetem Stahlblech. Die Sitzfläche besteht aus Stahlblech oder aus Massivholzlamellen alternativ auch als Variante mit HPL erhältlich. Einfache Verankerung im Boden.

Design: David Karásek, Radek Hegmon



146 147
radium

www.radium.com



radium

DESIGN SET



Radium p. 215



LRA115

Stool Tabouret Hocker

*steel structure made of bent steel sheet,
seat made of wooden lamellas*

*structure en tôle d'acier pliée,
assise en lames de bois*

*Konstruktion aus gebogenem Stahlblech,
Sitzfläche mit Holzbelattung*

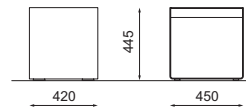

LRA115b
LRA115t
LRA115r
LRA115y



→ mmcite.com

LRA130 / 131

Park bench Banc de parc Parkbank

steel structure made of bent steel sheet, seat made of wooden lamellas

structure en tôle d'acier pliée, assise en lames de bois

Konstruktion aus gebogenem Stahlblech, Sitzfläche mit Holzbelattung

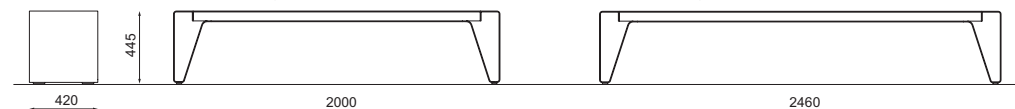
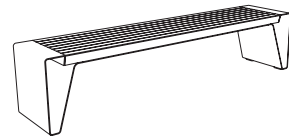

LRA130b
LRA130t
LRA130r
LRA130y



LRA131b
LRA131t
LRA131r
LRA131y



→ mmcite.com

LRA135 / 136

Park bench with separate seats Banc de parc avec assises séparées Parkbank mit Sitzsegmentierung

*steel structure made of bent steel sheet,
seat made of wooden lamellas, with stainless steel components*

*structure en tôle d'acier pliée,
assise en lames de bois, composants séparateurs en acier inoxydable*

*Konstruktion aus gebogenem Stahlblech, Sitzfläche mit Holzbelattung,
Edelstahlbügel für die Sitzsegmentierung*

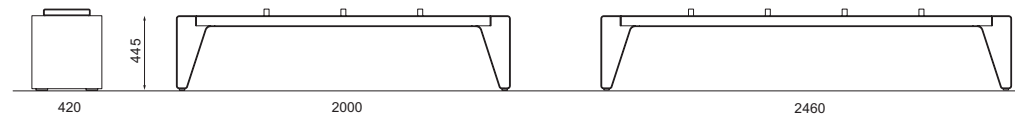
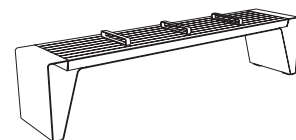

LRA135b
LRA135t
LRA135r
LRA135y



LRA136b
LRA136t
LRA136r
LRA136y



→ mmcite.com









LRA450



148 149
radium

b – pine wood / bois de pin / Kiefernholz
r – acacia wood / bois de robinier / Robinienholz
t – tropical wood / bois tropical / Tropenholz

-  bicolour steel structure/ cadre en acier en deux couleurs
zweifarbige Konstruktion
-  USB charger / Chargeur USB / USB-Ladegerät
-  with lighting / éclairé / mit Beleuchtung
-  c – HPL individual decor
c – HPL décor individuel
-  c – HPL individuelles Dekor
HPL monochrome
HPL monochromatique
HPL einfarbig
-  y – Resysta material, see the page 264
y – Resysta, page 264
y – Resysta Werkstoff, siehe S. 264

Stool
Tabouret
Hocker

steel structure made of bent steel sheet, HPL seat
– a possibility to apply any graphic theme
structure en tôle d'acier pliée, assise en HPL
– la possibilité d'application de n'importe quel thème graphique
Konstruktion aus gebogenem Stahlblech, Sitzfläche
aus HPL Platte –wahlweise mit individuellem Bedruck

LRA450 
LRA450c 

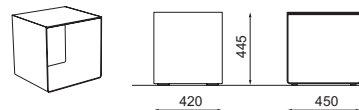



LRA461 / 466

Park bench
Banc de parc
Parkbank

steel structure made of bent steel sheet, HPL seat
– a possibility to apply any graphic theme
structure en tôle d'acier pliée, assise en HPL
– la possibilité d'application de n'importe quel thème graphique
Konstruktion aus gebogenem Stahlblech, Sitzfläche
aus HPL Platte –wahlweise mit individuellem Bedruck

LRA461 
LRA461c 

LRA466 
LRA466c 

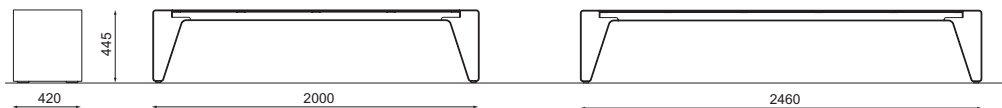
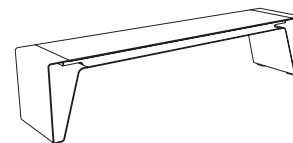

LRA462 / 467

Park bench with separate seats
Banc de parc avec assises séparées
Parkbank mit Sitzsegmentierung

steel structure made of bent steel sheet, HPL seat, with stainless steel components
– a possibility to apply any graphic theme
structure en tôle d'acier pliée, assise en HPL, composants séparateurs en acier inoxydable,
– la possibilité d'application de n'importe quel thème graphique
Konstruktion aus gebogenem Stahlblech, Sitzfläche aus HPL, Edelstahlbügel für die
Sitzsegmentierung, HPL Platte –wahlweise mit individuellem Bedruck

LRA462 
LRA462c 

LRA467 
LRA467c 

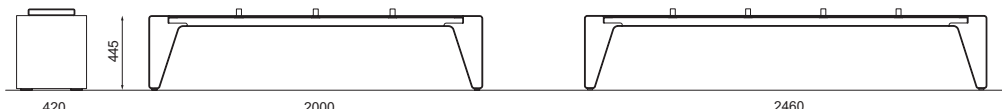
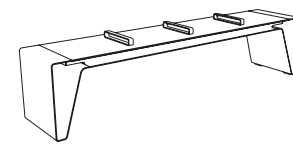

radium

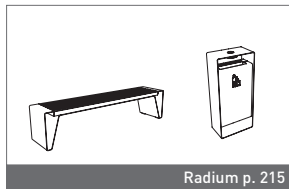

Radium p. 215



LRA160

Park bench with backrest Banc de parc avec dossier Parkbank mit Lehne

steel structure made of bent steel sheet, seat and backrest made of wooden lamellas
structure en tôle d'acier pliée, assise et dossier en lames de bois
Konstruktion aus gebogenem Stahlblech, Sitzfläche und Rückenlehe mit Holzbelattung

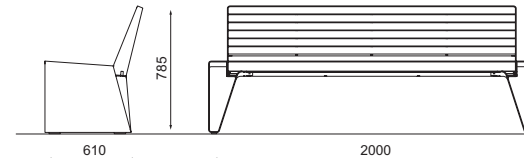
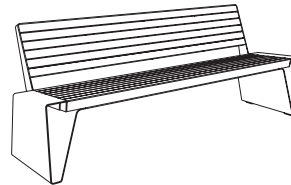

LRA160b
LRA160r
LRA160t
LRA160y



LRA160-10

Park bench with backrest Banc de parc avec dossier Parkbank mit Lehne

steel structure made of bent steel sheet, seat and backrest made of wooden lamellas / integrated table / steel sheet
structure en tôle d'acier pliée, assise et dossier en lames de bois / table intégrée / tôle d'acier
Konstruktion aus gebogenem Stahlblech, Sitzfläche und Rückenlehe mit Holzbelattung / integrierter Tisch aus Blech

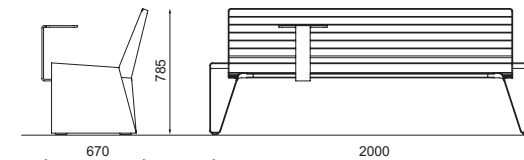
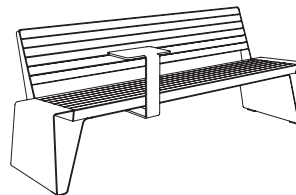

LRA160-10b
LRA160-10r
LRA160-10t
LRA160-10y



LRA165

Park bench with backrest and separate seats Banc de parc avec assise sectionnée Parkbank mit Lehne und Sitzsegmentierung

steel structure made of bent steel sheet, seat and backrest made of wooden lamellas, with stainless steel components
structure en tôle d'acier pliée, assise et dossier en lames de bois, composants séparateurs en acier inoxydable
Konstruktion aus gebogenem Stahlblech, Sitzfläche und Rückenlehe mit Holzbelattung, Sitzfläche mit Edelstahlbügeln unterteilt

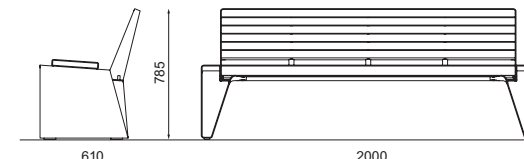
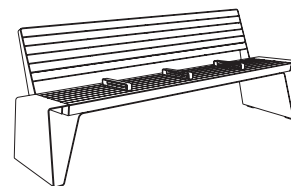

LRA165b
LRA165r
LRA165t
LRA165y





LRA491

Park bench with backrest
Banc de parc avec dossier
Parkbank mit Lehne

steel structure made of bent steel sheet, seat and backrest made of HPL
 – a possibility to apply any graphic theme

structure en tôle d'acier pliée, assise et dossier en HPL
 – la possibilité d'application de n'importe quel thème graphique

Konstruktion aus gebogenem Stahlblech, Sitzfläche und Rückenlehne aus HPL Platte
 –wahlweise mit individuellem Bedruck

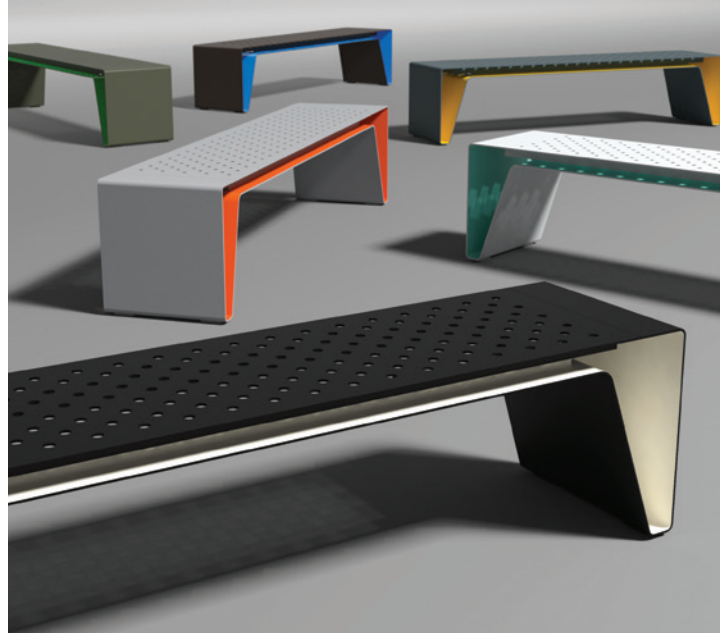



150 151
radium

b – pine wood / bois de pin / Kiefernholz
 r – acacia wood / bois de robinier / Robinienholz
 t – tropical wood / bois tropical / Tropenholz

 bicolour steel structure /
 cadre en acier en deux couleurs / zweifarbige Konstruktion

 USB charger / Chargeur USB / USB-Ladegerät

 with lighting / éclairé / mit Beleuchtung

 c – HPL individual decor
 c – HPL décor individuel
 c – HPL individuelles Dekor

 HPL monochrome
 HPL monochromatique
 HPL einfarbig

 y – Resysta material, see the page 264
 y – Resysta, page 264
 y – Resysta Werkstoff; siehe S. 264

   → mmcite.com

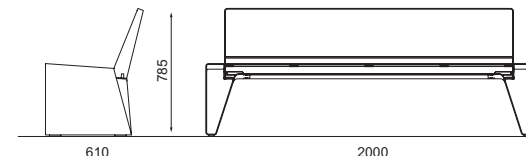
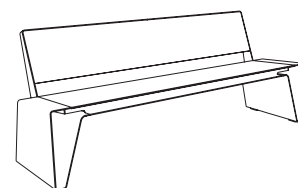

LRA491 

LRA491c 

LRA491-10

Park bench with backrest
Banc de parc avec dossier
Parkbank mit Lehne

steel structure made of bent steel sheet, seat and backrest made of HPL / integrated table / steel
 sheet – a possibility to apply any graphic theme

structure en tôle d'acier pliée, assise et dossier en HPL / table intégrée / tôle d'acier
 – la possibilité d'application de n'importe quel thème graphique

Konstruktion aus gebogenem Stahlblech, Sitzfläche und Rückenlehne aus HPL Platte / integrierter
 Tisch aus Blech
 –wahlweise mit individuellem Bedruck

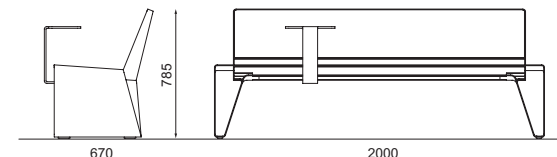
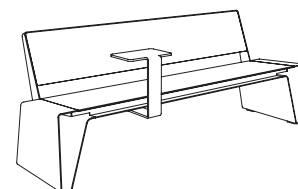

LRA491-10 

LRA491-10c 

   → mmcite.com

LRA492

Park bench with backrest and separate seats
Banc de parc avec assise sectionnée
Parkbank mit Rückenlehne und Sitzsegmentierung

steel structure made of bent steel sheet, seat and backrest made of HPL, with stainless steel
 components – a possibility to apply any graphic theme

structure en tôle d'acier pliée, assise et dossier en lames de bois, composants séparateurs
 en acier inoxydable – la possibilité d'application de n'importe quel thème graphique

Konstruktion aus gebogenem Stahlblech, Sitzfläche und Rückenlehne mit Holzbelattung, Sit-
 zfläche mit Edelstahlbügeln unterteilt, HPL Platte –wahlweise mit individuellem Bedruck

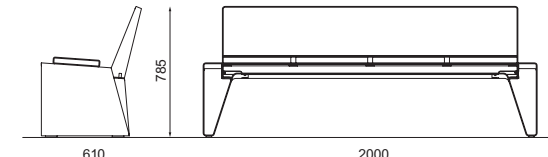
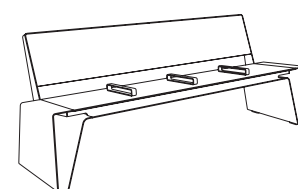

LRA492 

LRA492c 

   → mmcite.com

radium

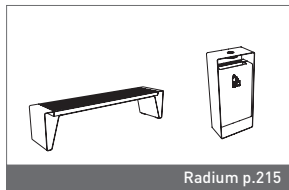

Radium p.215

LRA410 / 415

Stool Tabouret Hocker

steel structure made of bent steel sheet, seat made of perforated steel sheet,
optionally Citépin plugs

structure en tôle d'acier pliée, assise en tôle de métal perforée, en option Citépin

Konstruktion aus gebogenem Stahlblech, Sitzfläche aus Lochblech, Wahlweise mit Citépin

LRA410

LRA415

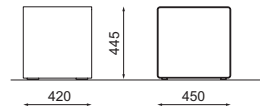

LRA441 / 442 / 446 / 447

Park bench Banc de parc Parkbank

steel structure made of bent steel sheet, seat made of perforated steel
sheet, optionally Citépin plugs

structure en tôle d'acier pliée, assise en tôle de métal perforée,
en option Citépin

Konstruktion aus gebogenem Stahlblech, Sitzfläche aus Lochblech,
Wahlweise mit Citépin

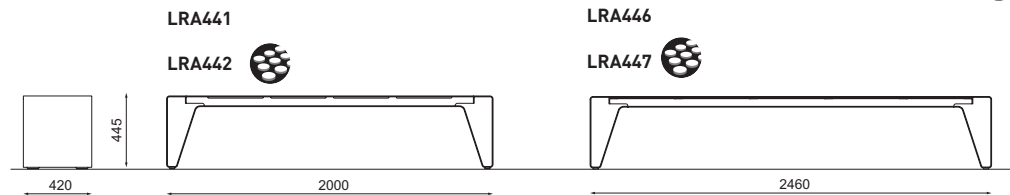
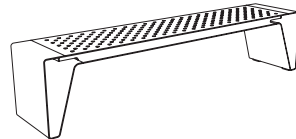

LR520 / 522

Perch seat Assis debout Erhöhte Sitzlehne

steel structure made of bent steel sheet

structure en tôle d'acier pliée

Stahlkonstruktion aus gebogenem Stahlblech

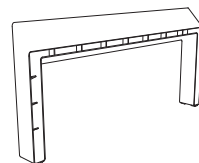







LRA160-05

Park bench with armrests
Banc de parc avec accoudoir
Parkbank mit Armlehnen

steel structure made of bent steel sheet, seat and backrest made of wooden lamellas, steel armrests
 structure en acier plié, assise et dossier en lames en bois, accoudoirs en acier
 Stahlkonstruktion aus gebogenem Blech, Sitzfläche und Rückenlehne mit Holzbelattung, Armlehnen aus Stahl

b – pine wood / bois de pin / Kiefernholz
 r – acacia wood / bois de robinier / Robinienholz
 t – tropical wood / bois tropical / Tropenholz

-  Citépin
-  bicolour steel structure / cadre en acier en deux couleurs / zweifarbige Konstruktion
-  c – HPL individual decor
 c – HPL décor individuel
 c – HPL individuelles Dekor
-  HPL monochrome / HPL monochromatique / HPL einfarbig
-  y – Resysta material, see the page 264
 y – Resysta, page 264
 y – Resysta Werkstoff, siehe S. 264



152 153
radium

→ mmcite.com

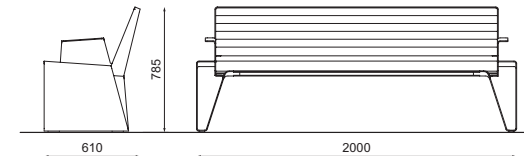
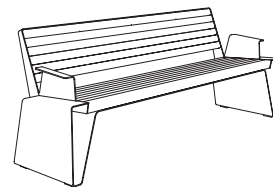



LRA160-05b
 LRA160-05r
 LRA160-05t
 LRA160-05y 

LRA491-05

Park bench with armrests
Banc de parc avec accoudoir
Parkbank mit Armlehnen

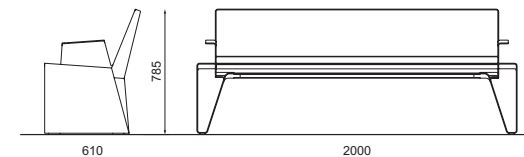
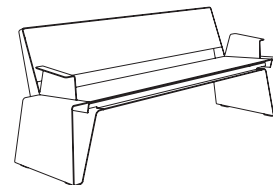
steel structure made of bent steel sheet, seat and backrest made of HPL, steel armrests
 – option of any graphic theme
 structure en acier plié, assise et dossier en HPL, accoudoirs en acier
 – application du thème graphique personnalisé en option
 Stahlkonstruktion aus gebogenem Blech, Sitzfläche und Rückenlehne aus HPL Platte,
 Armlehnen aus Stahl – wahlweise individuell mit beliebigem Mustermotiv bedruckbar



LRA491-05 
 LRA491-05c 

→ mmcite.com

LRB410

Bench for children
Tabouret enfant
Hocker für Kinder

steel structure made of bent steel sheet, seat made of perforated sheet
 structure en acier de la tôle pliée, siège de la tôle perforée
 Stahlkonstruktion aus gebogenem Stahlblech, Sitzfläche aus Lochblech

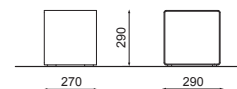

LRB410



NEW 2020

forma

EN

Park bench of a simple and pure shape benefiting from the combination of slender wooden lamellas and massive side frames made of concrete which is available in two shades. Curved versions and version for installation onto the concrete wall enable to create interesting sets.

Structure is formed by two massive side frames made of concrete connected to wooden lamellas by means of zinc coated steel holders. The joints between lamellas and side frames are hidden.

FR

Banc de parc d'une forme simple et pure, bénéficiant de la combinaison de minces lamelles en bois et de cadres latéraux massifs réalisés en béton, disponible en deux teintes. Les versions incurvées et la version destinée à être installée sur la paroi en béton permettent de créer des ensembles pleins d'intérêt.

La structure est constituée de deux cadres latéraux massifs en béton raccordés aux lamelles en bois par des supports en acier galvanisé. Les jonctions entre les lamelles et les cadres latéraux ne sont pas visibles.

DE

Parkbank der einfachen, klaren Gestaltung nützt die Kombination von schmalen Holzlamellen und massiven Stützen aus hochwertigem Beton. Die Betonfertigteile sind in zwei Farbtönen angeboten. Die krummlinige Varianten und die Version als Mauerauflage ermöglichen, viele Varianten der Zusammenstellungen zusammen zu setzen.

Die Konstruktion besteht aus zwei Betonseitenteilen, die mit Holzlamellen auf einem Stahlträger verbunden sind. Der Stahlträger ist verzinkt und mit beliebiger RAL-Farbe pulverbeschichtet, die Verbindungsstellen zwischen Holzlamellen und Seitenteilen sind verdeckt.



154 155
forma



forma

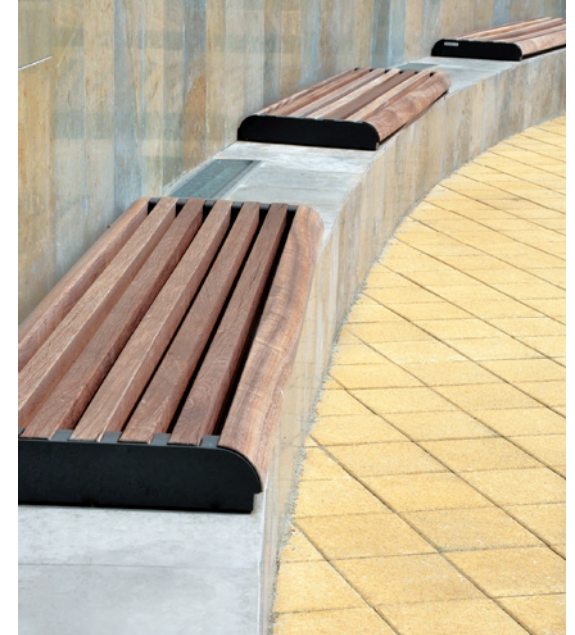

LFA310 / 311 / 313

Park bench
Banc de parc
Parkbank

side frames made of concrete, seat of wooden lamellas
éléments latéraux en béton, assise en lames de bois
Seitenteile aus Beton, Sitz aus Holzlamellen

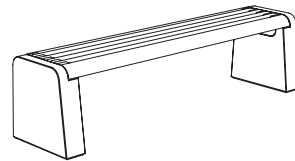

LFA310 / 311b
LFA310 / 311r
LFA310 / 311t

LFA313b
LFA313r
LFA313t

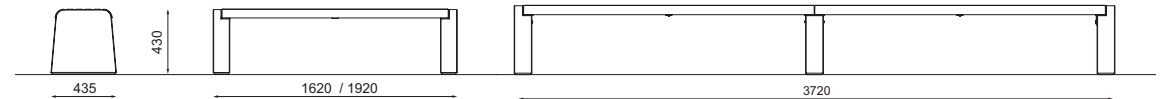

LF350 / 351 / 355 / 356 / 357 / 358 / 359 / 360

Wall-mounted bench
Banc sur muret
Parkbank als Maueraufgabe

seat made of wooden lamellas
assise en lames de bois
Sitz aus Holzlamellen

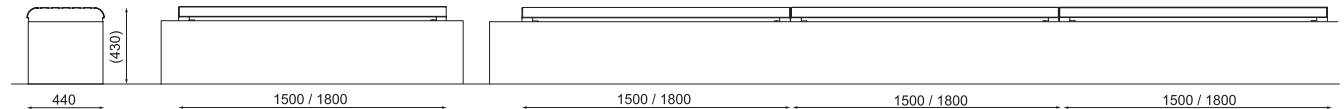
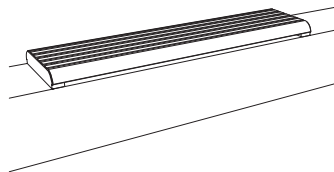

LF350 / 351b
LF350 / 351r
LF350 / 351t

LF355 / 356b
LF355 / 356r
LF355 / 356t

LF357 / 358b
LF357 / 358r
LF357 / 358t

LF359 / 360b
LF359 / 360r
LF359 / 360t

LFA410 / 411

Park bench with backrest
Banc de parc
Parkbank mit Lehne

side frames made of concrete, seat and backrest of wooden lamellas
éléments latéraux en béton, assise en lames de bois
Seitenteile aus Beton, Sitz und Rückenlehne aus Holzlamellen

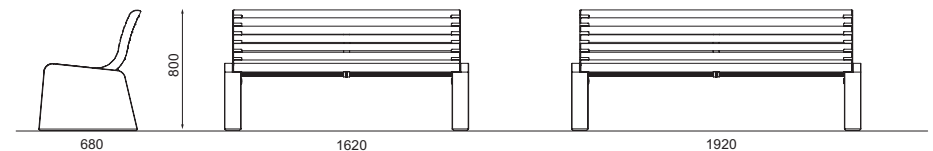
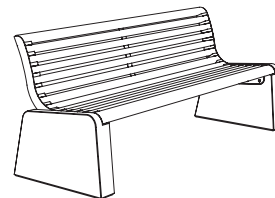

LFA410b
LFA410r
LFA410t

LFA411b
LFA411r
LFA411t



LFA510

Curved park bench
Banquette courbe
Gebogene Parkbank

side frames made of concrete, seat of wooden lamellas
éléments latéraux en béton, assise en lames de bois
Seitenteile aus Beton, Sitz aus Holzlamellen

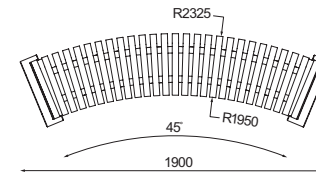
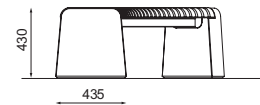
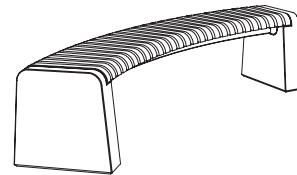

LFA510b
 LFA510r
 LFA510t

156 157
forma

b – pine wood / bois de pin / Kiefernholz
r – acacia wood / bois de robinier / Robinienholz
t – tropical wood / bois tropical / Tropenholz

LFA630

Three-part curved park bench
Banquette courbe de trois parties
Dreiteilige gebogene Parkbank

side frames made of concrete, seat of wooden lamellas
éléments latéraux en béton, assise en lames de bois
Seitenteile aus Beton, Sitz aus Holzlamellen

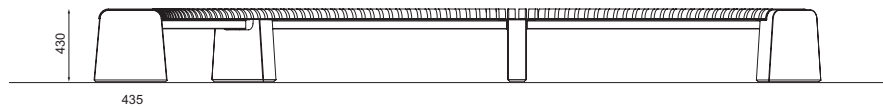
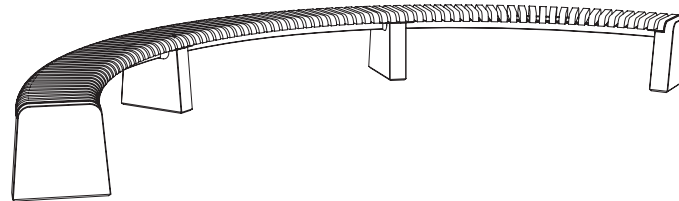

LFA630b
 LFA630r
 LFA630t

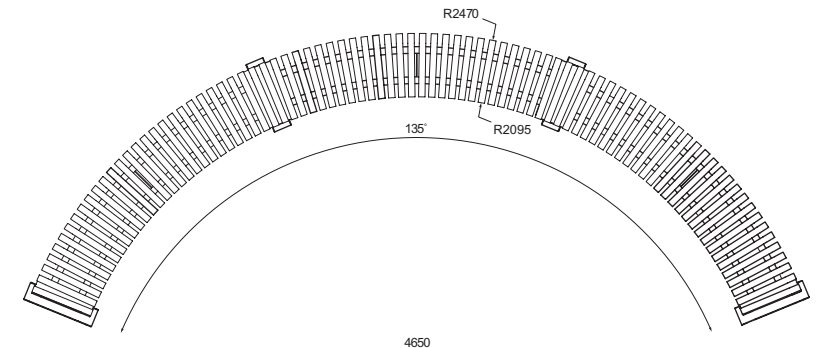

limpido

EN

Fine but strong structure, made of steel rounds, contours an exquisite silhouette and creates a backed or backless bench. In the park, on a historical square or nearby any contemporary architecture, the transparent appearance of this bench excels.

Steel weldment treated with zinc coating and powder coating. Firmly ground-mounted.

FR

La structure fine et solide en ronds d'acier enferme un profil aux formes élaborées, elle constitue le banc avec ou sans dossier. Dans un parc, sur une place historique ou près d'une architecture contemporaine, l'effet transparent et presque irréel de cette gamme va dominer.

Structure en acier galvanisé, thermolaqué suivant les coloris de la gamme. Fixation au sol robuste.

DE

Die zarte aber zugleich robuste Struktur der Stahlrundstäbe folgt dem formschönen Profil und bildet eine exquisite Parkbank mit oder ohne Rückenlehne. Im Park, auf dem historischen Stadtplatz oder in der Nähe zeitgenössischer Architektur kommt der transparente, fast übersinnliche Effekt dieser Bankserie perfekt zur Geltung.

Verschweißte, verzinkte und mit Pulvereinbrennlack beschichtete Stahlkonstruktion. Fest im Boden verankert.

Design: Roman Vrliška





158 159
limpido

LLP205 / 226

Park bench
Banc de parc
Parkbank

steel structure, seat made of steel rounds
structure en acier, assise en ronds d'acier
Stahlkonstruktion, Sitzfläche aus Rundstahl

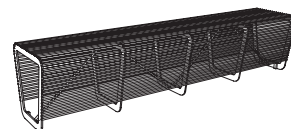

→ mmcite.com

LLP235 / 256

Park bench with backrest
Banc de parc avec dossier
Parkbank mit Lehne

steel structure, seat and backrest made of steel rounds
structure en acier, assise et dossier en ronds d'acier
Stahlkonstruktion, Sitzfläche und Rückenlehne aus Rundstahl

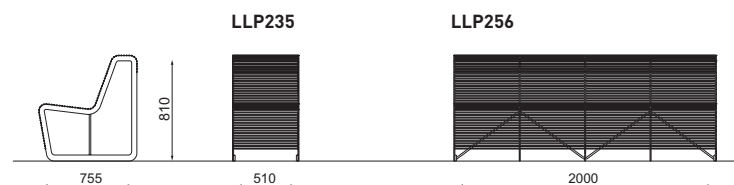
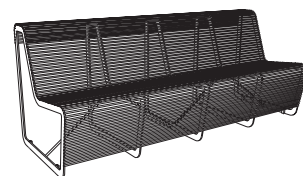

→ mmcite.com

sinus

EN

New line of park benches with a unique look has been derived from the concept of Sinus tree grids. Simply bent strong steel plate resembling the trapezoidal profile. The longest version supported with almost invisible steel rib resulting in completely strong shape. The dot perforation references to the true aesthetics of 1960s. If combined with Citépin plastic plugs, the disadvantage of cold steel for sitting is eliminated. A subtle yet important detail is the option of having the bench visually "growing" right out of the pavement.

Steel structure treated with zinc coating and powder coating. Optionally, treated only with exposed zinc coating. Perforation can be equipped with Citépin plugs for thermo-isolation and higher comfort for sitting.

FR

A partir du concept original des grilles de protection des arbres Sinus, nous avons créé une gamme de bancs ayant une ligne incomparable. L'épaisse tôle d'acier est pliée au niveau des piétements afin d'obtenir une forme originale. L'aspect perforé rappelle l'esthétique authentique des années 60. La version avec citépins (pastilles) concède à l'assise un côté plus chaleureux.

Structure en acier galvanisé et thermolaqué suivant les coloris de la gamme ou laissé brut. Les citépins offrent une isolation thermique et apportent plus de confort.

DE

Sinus – die Erweiterung eines ursprünglichen Baumgitter-Konzeptes. Sinus wurde für eine Serie von Bänken mit einem unverwechselbaren Ausdruck kreiert. Sie besteht aus einer perforierten im Trapezprofil gebogenen massiven Stahlplatte. Die Punkteperforierung ist eine Reminiszenz an die Ästhetik der 1960er Jahre. Bei der längsten Ausführung sorgt eine unsichtbare Strebe unter der Sitzfläche für die erforderliche Stabilität. In Kombination mit der einzigartigen Sitzfläche Citépin bietet die Bank den ultimativen Sitzkomfort.

Die Konstruktion besteht aus starkem gefaltetem und verzinktem Stahlblech mit oder ohne Pulvereinbrennlack beschichtet. Die Sitzfläche Citépin isoliert von der Temperatur der Stahloberfläche und erhöht den Sitzkomfort.



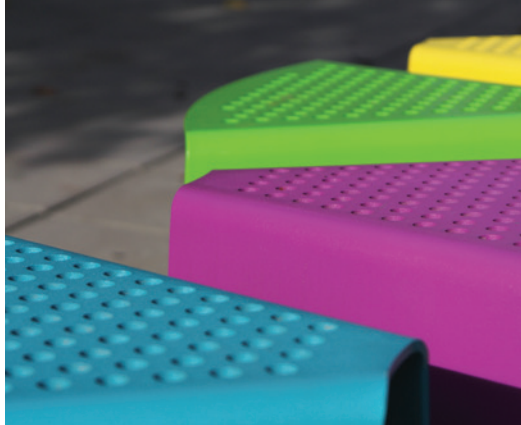

160 161
sinus

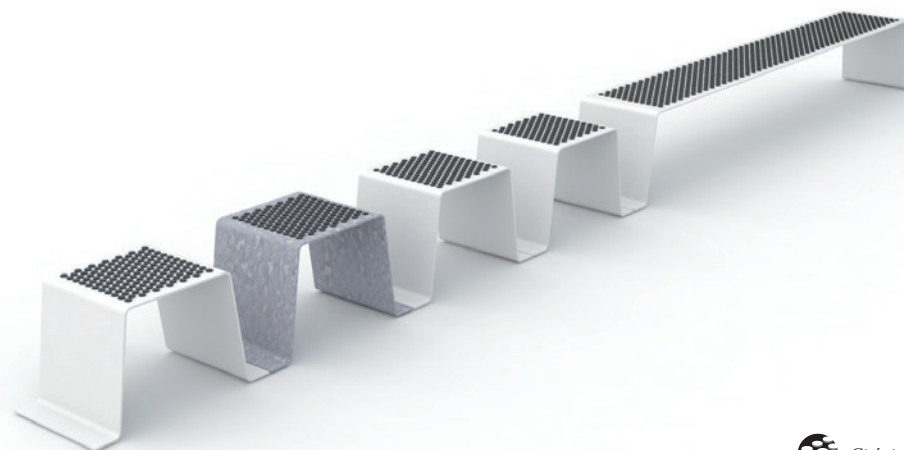
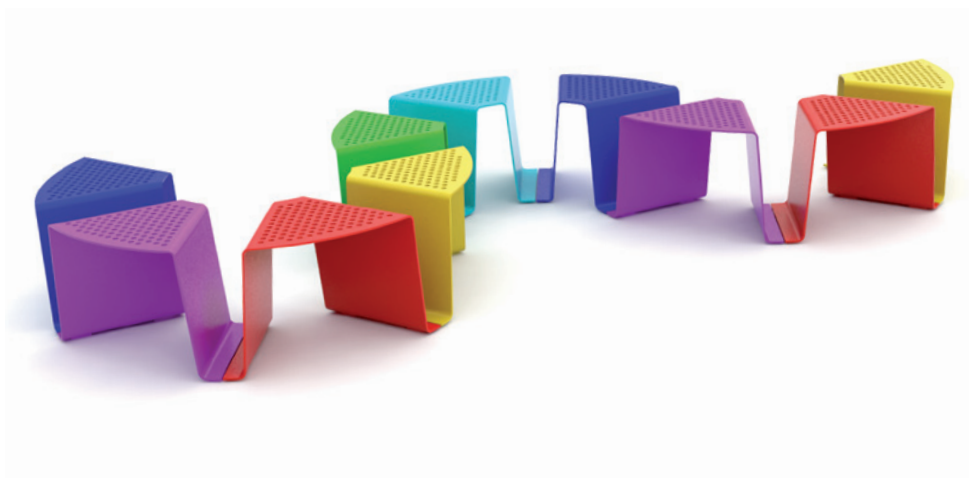

LSN110 / 115 / 210 / 215

Stool / Seating components
Tabouret / Composants pour s'asseoir
Hocker / Sitzsegment

steel structure, seat made of perforated steel sheet, optionally Citépin plugs
structure en acier, assise en tôle perforée, en option avec Citépin
Stahlkonstruktion, Sitzfläche mit rundförmiger Perforation, wahlweise mit Citépin

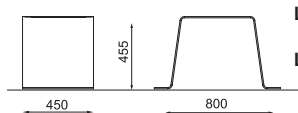

LSN110

LSN115

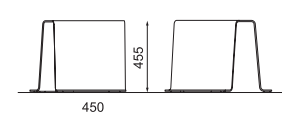
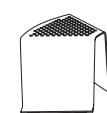

LSN210

LSN215

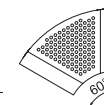

LSN130 / 135

Park bench
Banc de parc
Parkbank

steel structure, seat made of perforated steel sheet, optionally Citépin plugs
structure en acier, assise en tôle perforée, en option avec Citépin
Stahlkonstruktion, Sitzfläche mit rundförmiger Perforation, wahlweise mit Citépin

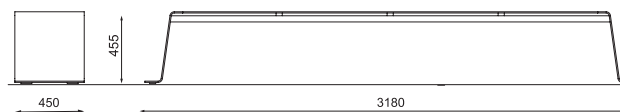
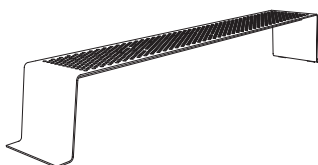

LSN130

LSN135



woody

EN

Naturalness as a principle. A bench inspired by the aesthetics of stored wood, made of solid wooden boards that are firmly fastened with six stainless screws. Robust block on visually subtle steel legs, almost hovering above the pavement. The bench is completely maintenance free, the wood is without any surface treatment – only impregnated against fungus. The beautiful ageing is gradual. The bench is supplied in modules that can be combined into various lines or sets. Particular models can serve for example also as a bike rack or tree protection. The built-in USB charger might be handy for those who like to stay outside a little longer. Both practical and attractive accessory for the benches with backrest is a durable steel table intended to place a drink, laptop or book. The LED backlight available for the whole Woody product range comes to the fore in the evening.

Massive wooden boards connected with stainless steel screws, supported by zinc coated steel legs. Backrest is made of one wooden board, the supports of the backrest are zinc coated and powder coated.

FR

Son aspect naturel est érigé en principe. L'esthétisme du banc est inspirée du bois coupé, parfaitement rangé à côté d'une maison. Il est constitué d'une grille massive de lames de bois, fixés avec six vis en acier inoxydable. Ce bloc robuste repose sur d'élégants pieds en acier, comme s'il planait au dessus du sol. Le banc n'exige aucun entretien. Le bois est brut, sans revêtement ; il est seulement traité contre les insectes nuisibles. Le bois vieillit ainsi naturellement. Le banc est fourni en modules ; ils peuvent être agencés linéairement ou selon tout autre composition. La version droite est complétée par une variante courbe. Certaines variantes de ce produit ont des usages complémentaires. Elles peuvent servir aussi des appuis-vélos ou de protection des arbres. Le chargeur USB intégré constituera un élément pratique pour les personnes souhaitant rester dehors un peu plus longtemps. Accessoire à la fois pratique et attrayant, pour les bancs avec dossier, une table en acier de grande résistance permet de placer une boisson, un ordinateur portable ou un livre. Le rétroéclairage à LED, disponible pour toute la gamme de produits Woody, fait apparaître le banc en point de mire le soir.

Les lames de bois massif sont fixés avec six vis en acier inoxydable à l'ossature reposant sur des pieds en acier galvanisé. Le dossier est formé d'un seul plateau en bois sur des supports en acier galvanisé.

DE

Die Natürlichkeit als Prinzip. Die Parkbank, die durch die Ästhetik des gestapelten Holzes inspiriert wurde, besteht aus einer massiven Sitzfläche aus Holzplatten, die mit sechs Niro-Schrauben fest zusammengezogen sind. Der massive Block steht auf den optisch subtil wirkenden Stahlfüßen. Trotz seiner Schwerfälligkeit vermittelt er das Gefühl als würde er über dem Pflaster schweben. Die Parkbank ist wartungsfrei. Das Holz ist ohne jeglichen Anstrich und nur lediglich gegen Schädlinge imprägniert. Es unterliegt der normalen Alterung und wirkt so natürlich und schön. Die Parkbank wird in Modulen geliefert, die sich in verschiedenste lineare oder geschlossene Gruppen zusammenstellen lassen. Weitere Varianten übernehmen die Funktion vom Fahrradständer oder Baumschutz. Die Variante mit dem USB-Charger kann zu einem gewandten Partner werden, wenn Sie länger draussen bleiben wollen. Beständige stählerne Tische, die zum Abstellen vom Getränk, Laptop oder Buch dienen können, sind eine interessante und praktische Ergänzung. In abstechender Farbe können sie zum verspielten Akzent werden. Am Abend kommt auch die LED-Unterbeleuchtung zur Geltung. Sie ist bei allen Modellen der Reihe Woody erhältlich.

Holzplatten, die mit Niro-Schrauben zur Sitzflächensandwich verbunden sind, von verzinkten Stahlfüßen getragen. Die Rückenlehne besteht aus einer einzigen Holzplatte, mit Haltern aus verzinktem Stahl befestigt.







162 163
woody



woody

b – pine wood / bois de pin / Kiefernholz
t – tropical wood / bois tropical / Tropenholz

-  USB charger / Chargeur USB / USB-Ladegerät
-  with lighting / éclairé / mit Beleuchtung
-  2 bicycle stands / deux appuis-vélos / 2 Fahrradständer
-  4 bicycle stands / quatre appuis-vélos / 4 Fahrradständer



LWD110 / 110-01 / 110-02 / 112

Park bench Banc Parkbank

seat made of solid boards, steel legs, bicycle stands
assise en planches de bois massif,
pieds en acier, appuis vélo
Sitzfläche aus Massivholzbrettern, Stahlfüße,
Fahrradständer



LWD112b
LWD112t

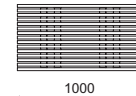

LWD110b
LWD110t

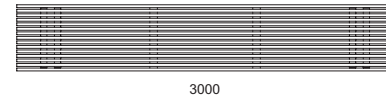

LWD110-01b
LWD110-01t

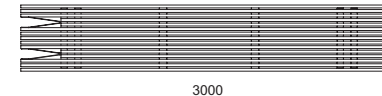

LWD110-02b
LWD110-02t

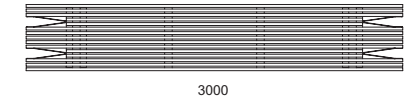

  → mmcite.com

LWD110-10 / 110-11 / 110-22 / 110-40 / 112-10

Park bench Banc Parkbank

seat made of solid boards, steel legs, bicycle stands /
integrated table / steel sheet
assise en planches de bois massif,
pieds en acier, appuis vélo / table intégrée/ tôle d'acier
Sitzfläche aus Massivholzbrettern, Stahlfüße,
Fahrradständer / integrierter Tisch aus Blech

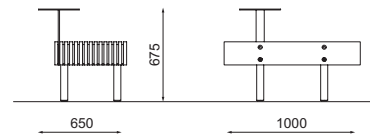

LWD112-10b
LWD112-10t

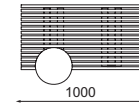

LWD110-10b
LWD110-10t

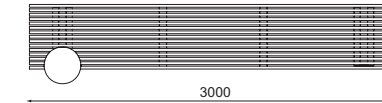

LWD110-11b
LWD110-11t

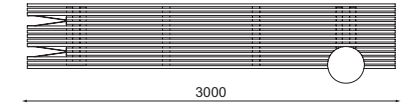

  → mmcite.com

LWD110-40b
LWD110-40t

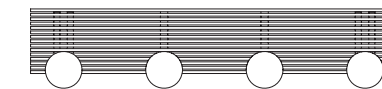

LWD110-22b
LWD110-22t

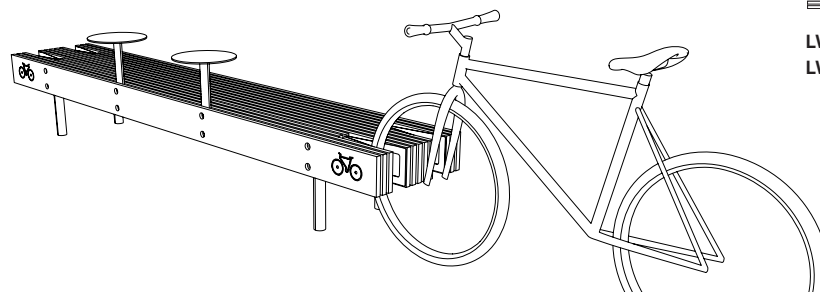
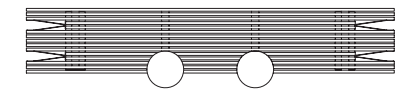



164 165
woody

LWD150 / 150-01 / 150-02

Park bench with backrest
Banc avec dossier
Parkbank mit Lehne

seat and backrest made of solid boards,
steel legs, bicycle stands

assise et dossier en planches de bois massif,
pieds en acier, appuis vélo

Sitzfläche aus Massivholzbrettern, Rückenlehne
Massivholzbrett, Stahlfüße, Fahrradständer

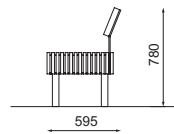

LWD150b
LWD150t

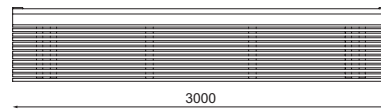

LWD150-01b
LWD150-01t

2

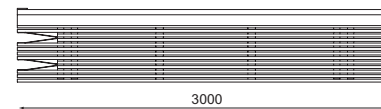

LWD150-02b
LWD150-02t

4

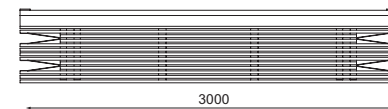

LWD150-10 / 150-11 / 150-22 / 150-40

Park bench with backrest
Banc avec dossier
Parkbank mit Lehne

seat and backrest made of solid boards,
steel legs, bicycle stands / integrated table / steel sheet

assise et dossier en planches de bois massif,
pieds en acier, appuis vélo / table intégrée / tôle d'acier

Sitzfläche aus Massivholzbrettern, Rückenlehne
Massivholzbrett, Stahlfüße, Fahrradständer / integrierter
Tisch aus Blech

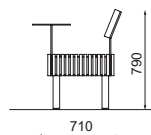

LWD150-10b
LWD150-10t

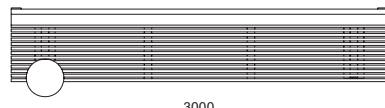

LWD150-11b
LWD150-11t

2

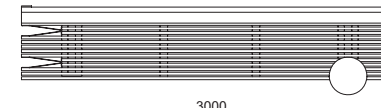

LWD150-40b
LWD150-40t

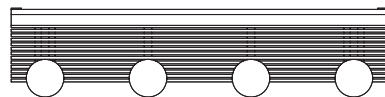

LWD150-22b
LWD150-22t

4

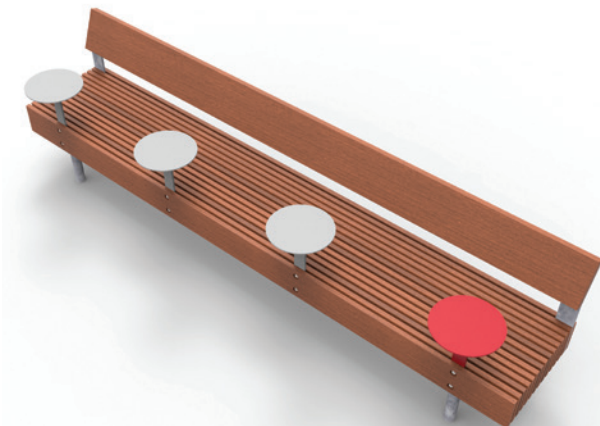
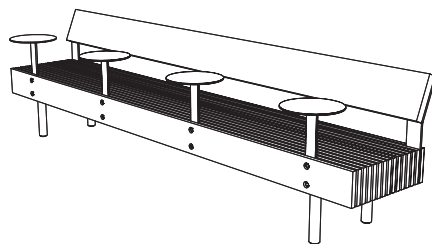
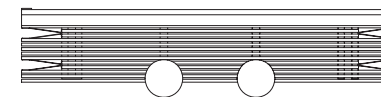

woody

b – pine wood / bois de pin / Kiefernholz
 t – tropical wood / bois tropical / Tropenholz

 USB charger / Chargeur USB / USB-Ladegerät

 with lighting / éclairé / mit Beleuchtung

LWD120 / 121 / 122 / 200 / 210 / 300 / 302 / 330 / 332 / 400 / 402 / 500

Park bench Banc de parc Parkbank

seat made of solid boards, steel legs
 assise en planches de bois massif, pieds en acier
 Sitzfläche aus Massivholzbrettern, Stahlfüße

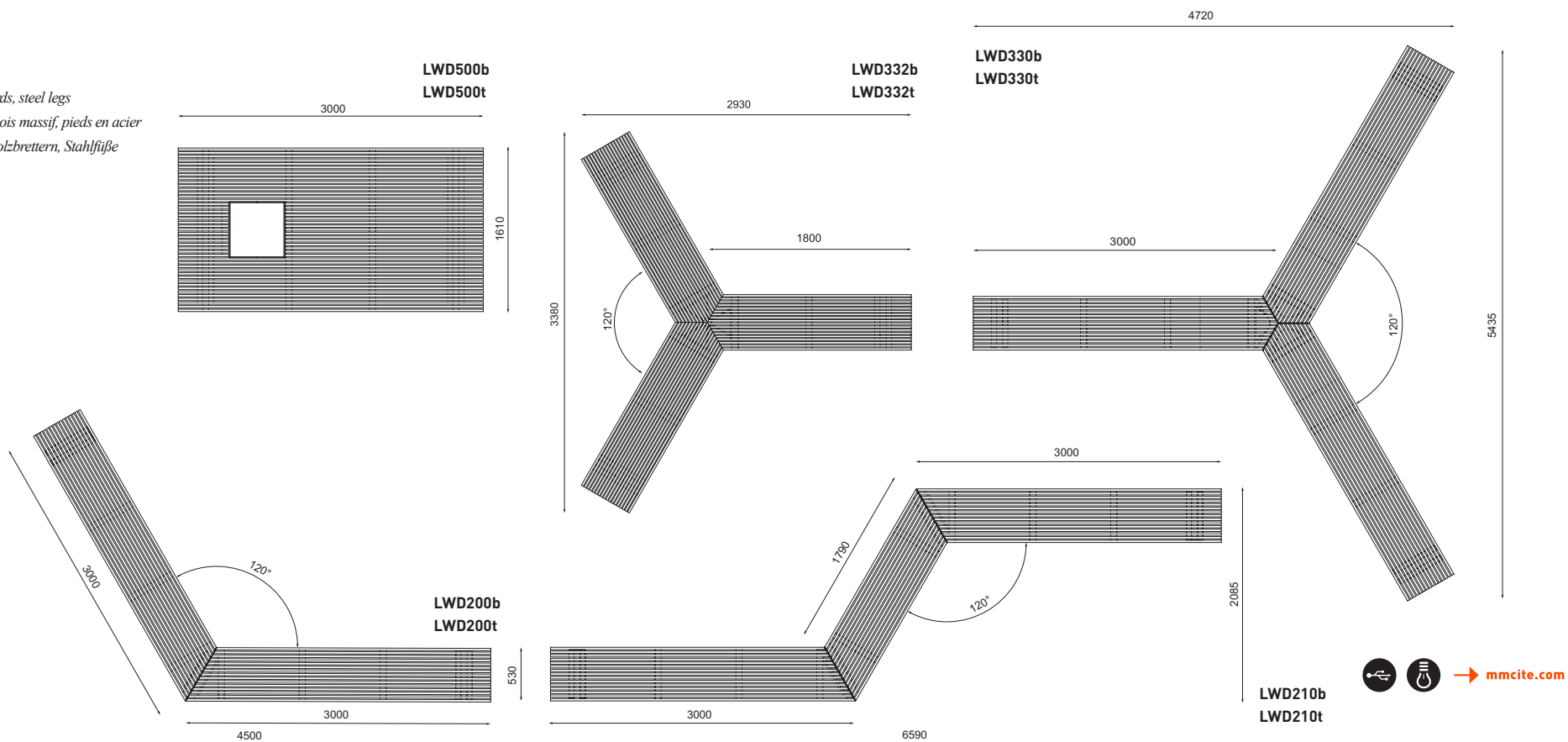

166 167
woody

07 / 2020 / mmcite.com

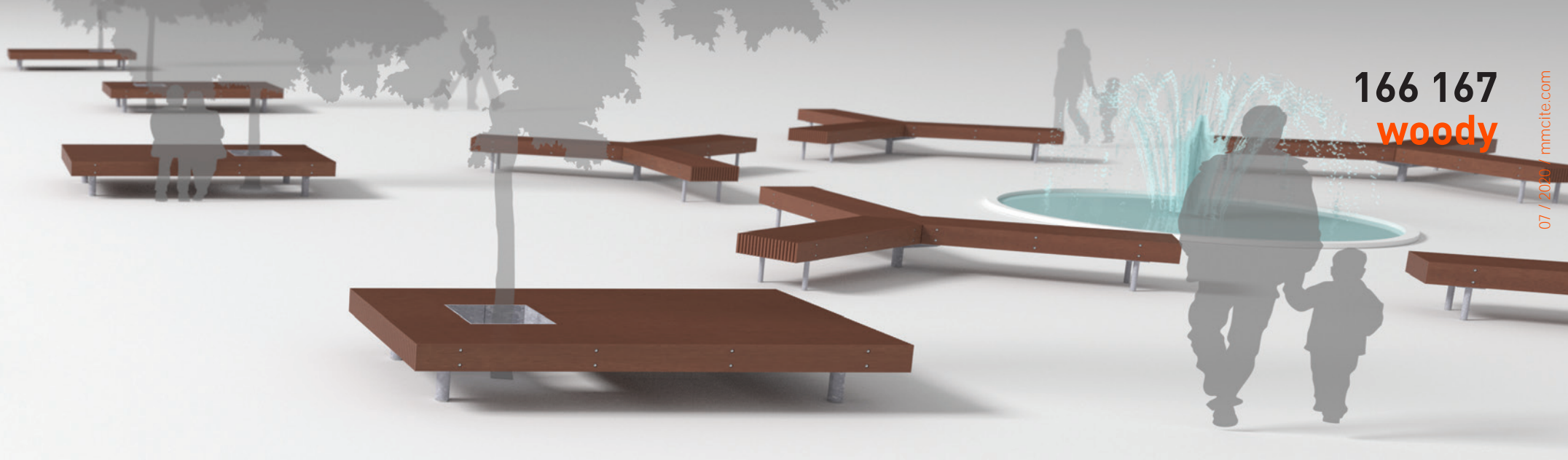

LWD400b
LWD400t

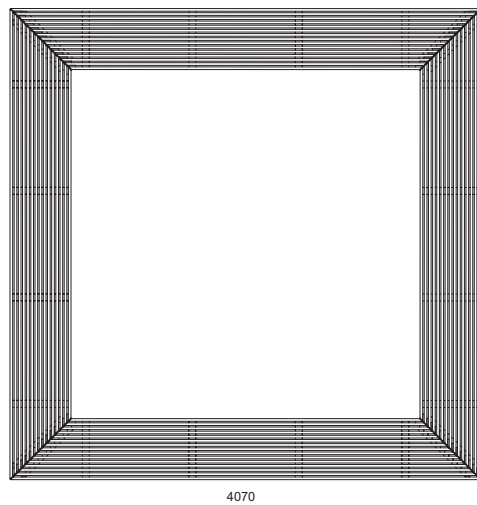

LWD402b
LWD402t

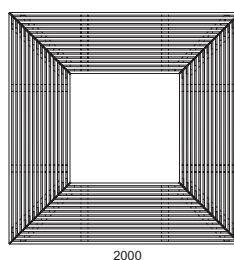

LWD300b
LWD300t

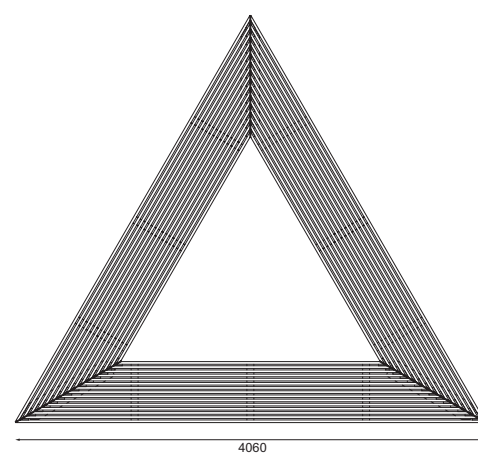

LWD302b
LWD302t

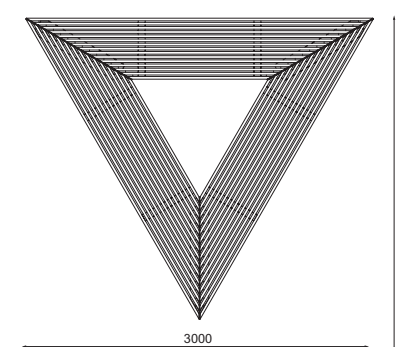

LWD120b
LWD120t

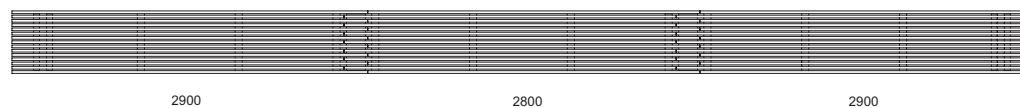

LWD121b
LWD121t

2800

LWD122b
LWD122t

2900

woody

b – pine wood / bois de pin / Kiefernholz
t – tropical wood / bois tropical / Tropenholz



LWD752

Lounger Chaise longue Sonnenliege

seat and backrest made of solid wooden boards, steel legs
assise et dossier en lames de bois massif, pieds en acier
Sitzfläche und Rückenlehne aus Massivholz Brettern, Stahlfüße

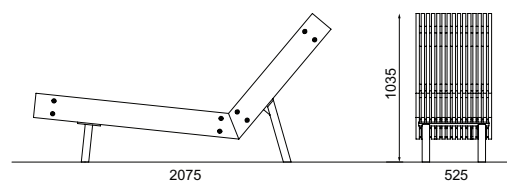
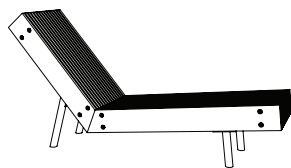

LWD752b
LWD752t

LWB110 / 112 / 150

Children's bench / with backrest Banc pour enfant / avec dossier Parkbank für Kinder / mit Rückenlehne

seat / backrest made of hardwood boards, steel legs
assise et dossier en lames de bois massif, pieds en acier
Sitz / Rückenlehne aus Massivholzbelattung, Stahlfüße

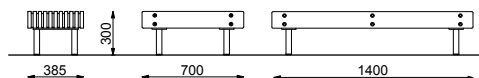
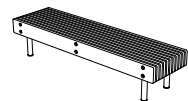

LWB112b
LWB112t

LWB110b
LWB110t

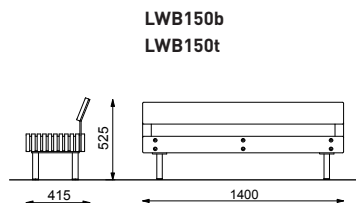
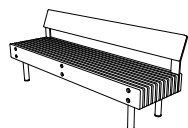

LWB150b
LWB150t

NEW 2020



168 169
woody



woody

scorpio



WDS110

Solar bench Banc solaire Solarparkbank

steel structure, bench with photovoltaic panel, seat and backrest made of solid wooden boards, steel structure

structure en acier, panneau photovoltaïque, assise et dossier en lames de bois massif

Stahlkonstruktion, Bank mit Photovoltaikmodul, Sitzfläche und Rückenlehne aus Massivholzbrettern

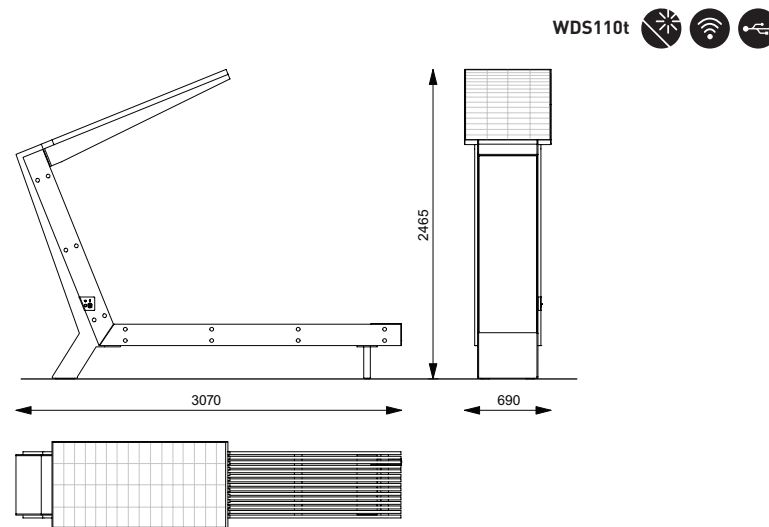
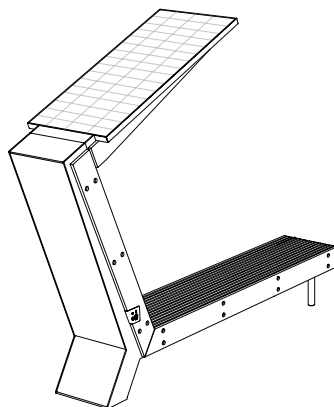





170 171
woody

07 / 2020 / mmcite.com



t – tropical wood / bois tropical / Tropenholz

-  wi-fi
-  photovoltaic panel / panneau photovoltaïque
Photovoltaikmodul
-  USB charger / Chargeur USB / USB-Ladegerät



WDS180

Solar bench
Banc solaire
Solarparkbank

*bench with photovoltaic panel, seat
made of solid wooden boards,
steel structure*

*structure en acier, panneau
photovoltaïque, assise en lames
de bois massif*

*Stahlkonstruktion, Bank mit
Photovoltaikmodul, Sitzfläche
aus Massivholzbrettern*

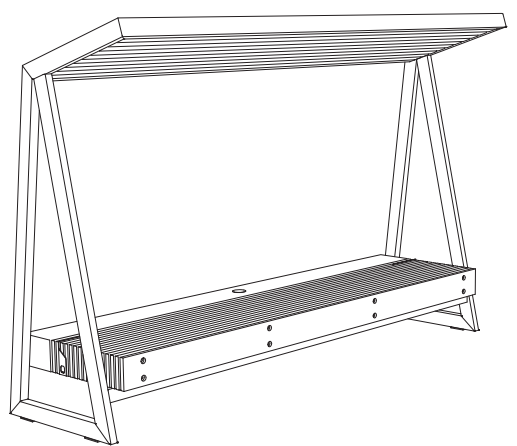

WDS180t   

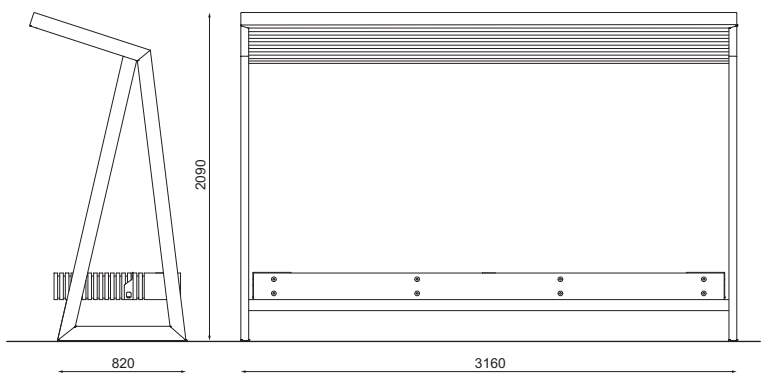

bistrot

EN

A completely new concept for public seating. Ideal for a quick meeting, a snack, or to send messages from your laptop. The increased seating area is truly comfortable, even when you're wearing a suit. Thanks to its compact size, it's suitable even for narrow spaces. In combination with a table it can be used to create an interesting set-up for outdoor refreshment. Resistant steel structure with HPL boards bring the possibility to apply any graphics and pattern.

Steel structure treated with zinc coating and powder coating, seat and tabletop made of high pressure laminate boards. In-ground anchoring.

FR

Une conception innovante d'un ensemble destiné à l'espace public. L'assise surélevée et la table haute conviennent tout à fait pour un rendez-vous rapide, une petite collation, une consultation de ses courriels. Grâce à ses petites dimensions, l'ensemble Bistrot s'intègre parfaitement dans les petits espaces. Assorti à une table, il peut former un ensemble intéressant pour prendre un rafraîchissement en plein air.

Structure en acier galvanisé et thermolaqué et lames en HPL pour l'assise et la table. Possibilité de réaliser un décor graphique.

DE

Ein vollkommen neues Konzept eines Sitzelementes für den öffentlichen Raum. Für eine schnelle Begegnung, einen kleinen Imbiss oder das Versenden von Nachrichten vom Laptop. Die erhöhte Sitzfläche ist wirklich bequem, sogar wenn Sie hier in einem Anzug verweilen. Dank der kompakten Abmessungen auch für sehr eingeschränkte Räumlichkeiten geeignet. In der Kombination mit dem Tischlein kann man interessante Sitzgruppen für einen Imbiss im Freien gestalten. Robuste Stahlkonstruktion mit einem Sitz bzw. einer Tischplatte aus Hochdrucklaminat für Verwendung im Freien. Es können beliebige graphische Bilder bzw. Muster aufgedruckt werden.

Verzinkte und mit Pulvereinbrennlack beschichtete tragende Stahlkonstruktion, Sitz und Tischplatte aus Hochdrucklaminat (HPL). Verankerung unter dem Pflasterboden.







172 173 bistrot



LBS185 / 955

Raised outdoor table and stools Table haute et tabourets en acier Erhöhter Tisch und Sitzhocker für den Außenbereich

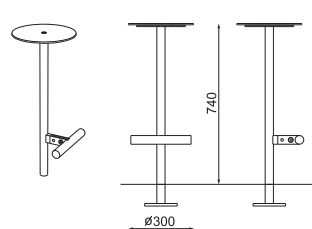

steel structure, tabletop and seats made of HPL, stainless steel elements
structure en acier, plateau de table et assise en HPL, éléments en acier inoxydable
Stahlkonstruktion, Tischfläche und Sitzfläche aus HPL Platte, Edelstahlelemente

-  c – HPL individual decor
c – HPL décor individuel
c – HPL individuelles Dekor
(the possibility of application of any graphic theme)
(la possibilité d'application de n'importe quel thème graphique)
(mit beliebigem grafischen Mustermotiv bedruckbar)
-  HPL monochrome
HPL monochromatique
HPL einfarbig

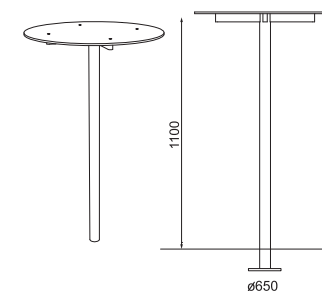

LBS185 
LBS185c 



LBS955 
LBS955c 

LBS165 / 935

Outdoor table and stools Table d'extérieur et tabouret Tisch und Sitzhocker für den Außenbereich

steel structure, tabletop and seats made of HPL, stainless steel elements
structure en acier, plateau de table et assise en HPL, éléments en acier inoxydable
Stahlkonstruktion, Tischfläche und Sitzfläche aus HPL Platte, Edelstahlelemente

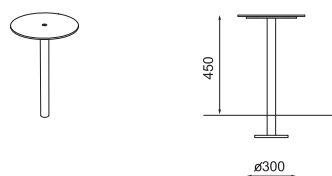

LBS165 
LBS165c 

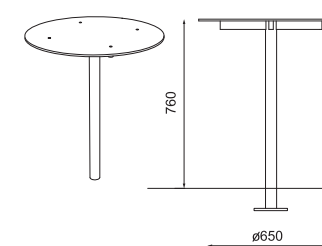

LBS935 
LBS935c 