



Une gamme complète de potences sur fût et potences murales jusqu'à une capacité de 6,3t.

ABUS
LEVAGE FRANCE

Potences

Chez ABUS, potence rime avec expérience
et productivité avec fiabilité



ABUS des potences sur fût Une grande facilité de mouvement



L'union fait la force : le travail d'équipe permet d'unir les facultés de chacun afin d'en faire mieux profiter toute l'entreprise. Les potences ABUS sont des collaborateurs fiables et puissants qui vous facilitent grandement le travail. Grâce à sa large gamme de potences, ABUS vous offre des solutions flexibles et peu coûteuses de déplacement du matériel sur votre lieu de travail.

Les potences ABUS s'adaptent entièrement aux besoins du client : de leur mode de fixation jusqu'aux équipements complémentaires en passant par les appareils de levage, nos systèmes personnalisés bénéficient de bout en bout de la qualité ABUS. Installées sur leur propre fût, sur un mur ou sur piliers, ces potences fonctionnent sur simple pression d'un bouton et manient facilement

et délicatement des charges pesant jusqu'à 6,3 t. Que vous souhaitiez charger des machines, remplacer des outils très lourds ou soulever des pièces à usiner pour les déposer sur des tables de travail, les potences ABUS vous garantissent un levage plus facile, plus sûr et plus économique.

ABUS Des potences murales pour un travail sans effort





Informez-vous :

p. 6/7	Aperçu/Exécution de série	p. 20-22	Equipements complémentaires
p. 8-11	Les potences ABUS en détails	p. 23	Pas de potences sans appareil de levage
p. 12/13	Des solutions à valeur ajoutée	p. 24	ABUS Levage, tous les produits
p. 14-17	Potences installées chez nos clients	p. 25	Formulaire de demande
p. 18/19	Solutions de fixation		

Potences ABUS

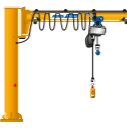
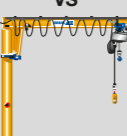
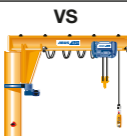
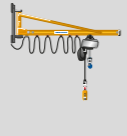
trouver la potence qui vous convient

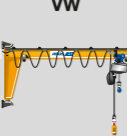
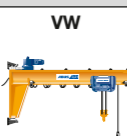
Situation de montage	Modèle	Capacités	Portées	Rotation	Type de potence	Appareil de levage	Mouvement		Commande	Fixation (selon capacité/portée)
							Déplacement du chariot	Rotation		
indépendantes	Potences sur fût	jusqu'à 1 t	jusqu'à 7 m	270°		Palan électrique à chaîne	manuel		par boîte à boutons suspendue au chariot	Fondation avec tiges d'ancrage Plaques de chevillage avec clavettes Plaques intermédiaires avec boulons d'ancrage
		jusqu'à 0,5 t	jusqu'à 7 m	270°		Palan électrique à chaîne	manuel ou électrique	manuel	par boîte à boutons suspendue au chariot	
		jusqu'à 4 t	jusqu'à 10 m	n x 360°		Palan électrique à chaîne	manuel ou électrique		par boîte à boutons suspendue du chariot ou mobile	
		jusqu'à 6,3 t	jusqu'à 10 m	n x 360°		Treuil électrique à câble	électrique		déplacement par boîte à boutons suspendue	
sur pilier du bâtiment ou sur mur	Potences murales	jusqu'à 1 t	jusqu'à 7 m	180° *		Palan électrique à chaîne	manuel		par boîte à boutons suspendue au chariot	Console murale sur pilier en acier Console d'enserrement sur pilier de hangar Plaques à souder sur pilier/mur de hangar Console murale sur mur en béton armé
		jusqu'à 0,5 t	jusqu'à 7 m	180° *		Palan électrique à chaîne	manuel ou électrique	manuel	par boîte à boutons suspendue au chariot	
		jusqu'à 4 t	jusqu'à 10 m	180° *		Palan électrique à chaîne	manuel ou électrique		par boîte à boutons suspendue du chariot ou mobile	
		jusqu'à 5 t	jusqu'à 10 m	180° *		Treuil électrique à câble	électrique		déplacement par boîte à boutons suspendue	

180° *
La rotation réelle dépend de la situation de montage ; elle peut être supérieure ou inférieure à 180°.

Equipement de série

Règles de construction

- exécution conforme aux normes DIN 15018 (grues, principes pour structures porteuses en acier) et EN 60204-32 (équipement électrique des machines)
- les potences et les appareils de levage sont conformes aux exigences de la directive européenne sur les machines ainsi qu'à la législation sur la sécurité des appareils et des produits

Exécution générale

- base nervurée pour une transmission sûre des forces et des couples
- protection contre la corrosion par grenailage machine conformément à la norme DIN 55928
- peinture à une couche du fût et du bras RAL 1007, jaune narcisse
- commande directe avec tension de commande 400 V / 50 Hz (pour potences avec palan électrique à chaîne ABUCompact GM8 et treuil électrique à câble en série tension de commande 48 V)
- installation électrique complète avec interrupteur principal et ligne d'alimentation électrique de l'appareil de levage
- équipement électrique classe d'isolation F, indice de protection IP 55
- commande par boîte à boutons suspendue ABUCommander (indice de protection IP 65)

Appareils de levage et chariots

Palan électrique à chaîne ABUS ABUCompact

- 2 vitesses de levage pour un levage rapide et une dépose précise rapport 1:4 (1:6 pour ABUCompact GM8)
- moteur d'induit de cylindre commutable avec frein à disque à ventilation électromagnétique
- accouplement à friction réglable assurant une protection fiable contre les surcontraintes mécaniques
- connecteurs brochables, permettant un raccordement simple et rapide des câbles électriques d'alimentation et de commande
- classe d'isolation F, indice de protection IP 55
- carter moteur à revêtement RAL 5017, bleu trafic
- chaîne en acier profilé galvanisé haute résistance avec bac à chaîne
- chariot déplaçable manuellement, roulant sur la membrure inférieure ou à l'intérieur du profil du bras
- fin de course du déplacement du chariot assurée par des butées élastiques

Treuil électrique à câble ABUS GM

- 2 vitesses de levage pour un levage rapide et une dépose précise, rapport 1:6
- 2 vitesses de levage rapport 1:4
- moteurs d'induit de cylindre commutables avec freins à disque à ventilation électromagnétique
- commande à contacteurs 48 V
- protection électronique contre les surcharges avec compteur d'heures de service (fait partie de l'équipement de série dans la zone de validité de la directive européenne sur les machines)
- raccordement simple et rapide des câbles électriques grâce à des connecteurs brochables
- classe d'isolation F, indice de protection IP 55
- interrupteur de fin de course pour hauteur maximale et minimale du crochet
- peinture RAL 5017, bleu trafic
- câble de levage galvanisé de fabrication spéciale pour une plus grande longévité
- encombrement réduit grâce à une structure compacte
- pratiquement sans maintenance grâce aux entraînements directs et au graissage à vie des engrenages et roulements

Conditions d'utilisation / Règles de sécurité

- les potences et composants ABUS sont destinés à être utilisés dans des hangars fermés de tous côtés et dans des conditions normales d'exploitation industrielle.

Rotation nominale



270°

*) en fonction de la capacité

Potence sur fût ABUS LS

et le travail devient facile

Capacité : jusqu'à 1 t
Portée : jusqu'à 7 m ^{*)}

avec palan électrique à chaîne

- Construction légère selon DIN 15018 H2/B2
- Bras en solides profilés tubulaires
- Ancrage de sécurité avec base nervurée
- Chariot à roulettes plastique à roulement facile
- Fût de potence de forme carrée

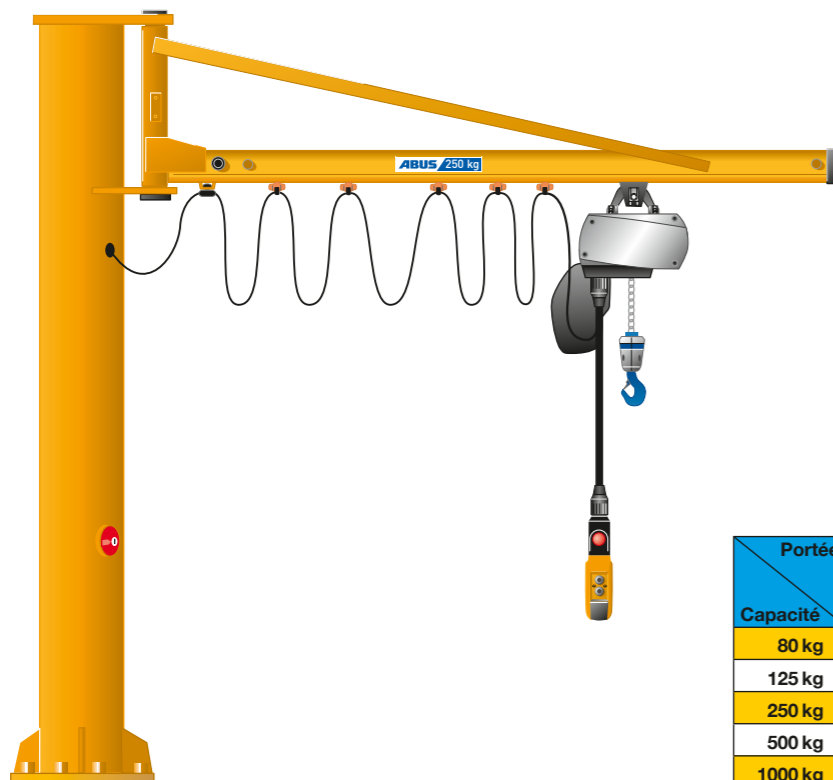

Portée \ Capacité	3 m	5 m	6 m	7 m
80 kg				
125 kg				
250 kg				
500 kg				
1000 kg				

Potence sur fût ABUS LSX

pour une plus grande hauteur de levage

Capacité : jusqu'à 0,5 t
Portée : jusqu'à 7 m ^{*)}

avec palan électrique à chaîne

- Construction légère selon DIN 15018 H2/B2
- Construction robuste en acier avec bras surélevé à âme pleine pour hauteur maximale sous crochet
- Bras sur palier souple
- Ancrage de sécurité avec base nervurée
- Montage aisé du chariot-palan grâce à la plaque d'extrémité du bras démontable et aux butées mobiles du chariot

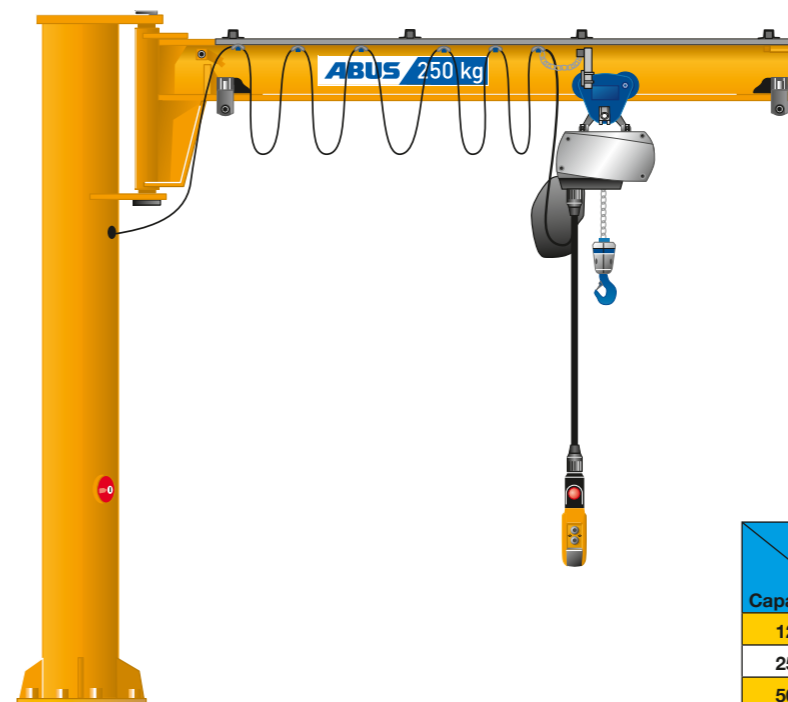

Portée \ Capacité	4 m	6 m	7 m
125 kg			
250 kg			
500 kg			

Rotation nominale

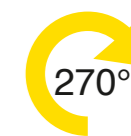

270°

*) en fonction de la capacité

Rotation nominale



180°

*) en fonction de la capacité

Potence murale ABUS LW

moins d'effort : un bienfait pour la santé

Capacité : jusqu'à 1 t
Portée : jusqu'à 7 m ^{*)}

avec palan électrique à chaîne

- Construction légère selon DIN 15018 H2/B2
- Bras en solides profilés tubulaires
- Console murale standard
- Chariot à roulettes plastique à roulement facile

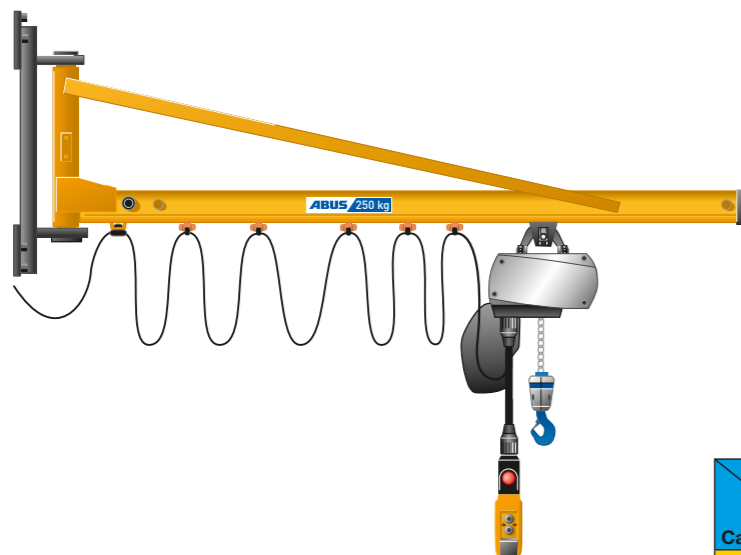

Portée \ Capacité	3 m	5 m	6 m	7 m
80 kg				
125 kg				
250 kg				
500 kg				
1000 kg				

Potence murale ABUS LWX

le champion du montage

Capacité : jusqu'à 0,5 t
Portée : jusqu'à 7 m ^{*)}

avec palan électrique à chaîne

- Construction légère selon DIN 15018 H2/B2
- Bras surélevé robuste à âme pleine pour hauteur maximale sous crochet
- Console murale standard
- Montage aisé du chariot-palan grâce à la plaque d'extrémité du bras démontable et aux butées mobiles du chariot

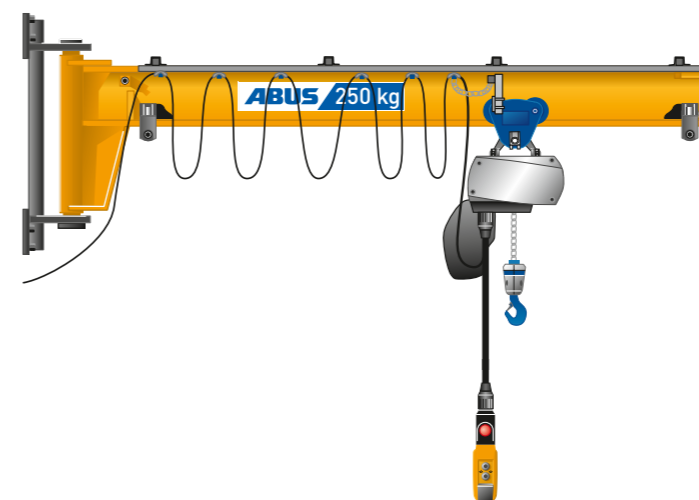

Portée \ Capacité	4 m	6 m	7 m
125 kg			
250 kg			
500 kg			

Rotation nominale



180°

*) en fonction de la capacité

Rotation nominale



*) en fonction de la capacité

Potence sur fût ABUS VS

360° de solutions

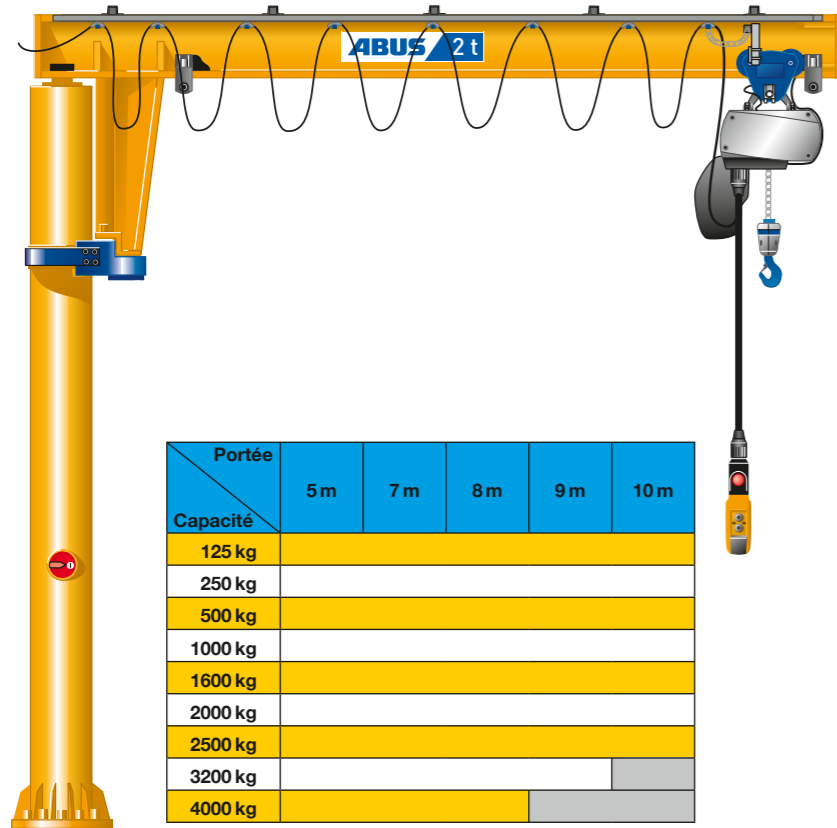

Portée \ Capacité	5 m	7 m	8 m	9 m	10 m
125 kg					
250 kg					
500 kg					
1000 kg					
1600 kg					
2000 kg					
2500 kg					
3200 kg					
4000 kg					

Capacité : jusqu'à 4 t
Portée : jusqu'à 10 m *)

avec palan électrique à chaîne

- Construction mi-lourde selon DIN 15018 H2/B3
- Construction robuste en acier avec bras surélevé à âme pleine pour hauteur maximale sous crochet
- Ancrage de sécurité avec base fortement nervurée
- Montage aisé du chariot-palan grâce à la plaque d'extrémité du bras démontable et aux butées mobiles du chariot
- Equipement électrique avec collecteur à bagues

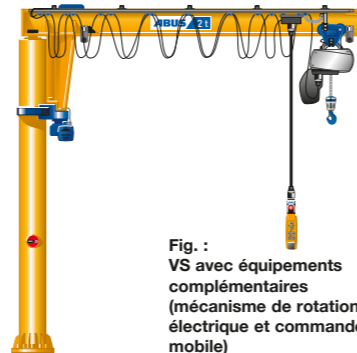
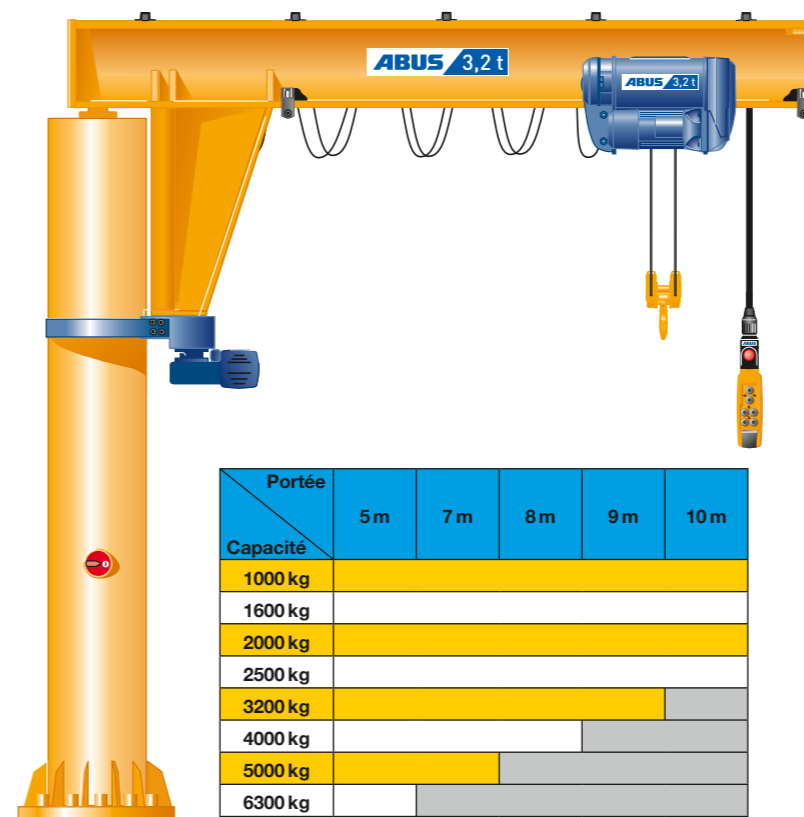

Fig. : VS avec équipements complémentaires (mécanisme de rotation électrique et commande mobile)

Capacité : jusqu'à 6,3 t
Portée : jusqu'à 10 m *)

avec treuil électrique à câble

- Construction mi-lourde selon DIN 15018 H2/B3
- Construction robuste en acier avec bras surélevé à âme pleine pour hauteur maximale sous crochet
- Ancrage de sécurité avec base fortement nervurée
- Montage aisé du treuil à câble grâce à la plaque d'extrémité du bras démontable et aux butées mobiles du chariot
- Equipement électrique avec collecteur à bagues
- Chariot à direction électrique à 2 vitesses
- Rotation électrique à 2 vitesses
- Commande mobile le long du bras



Portée \ Capacité	5 m	7 m	8 m	9 m	10 m
1000 kg					
1600 kg					
2000 kg					
2500 kg					
3200 kg					
4000 kg					
5000 kg					
6300 kg					

Rotation nominale



*) en fonction de la capacité

Rotation nominale



*) en fonction de la capacité

Potence murale ABUS VW

pour que le sol reste libre

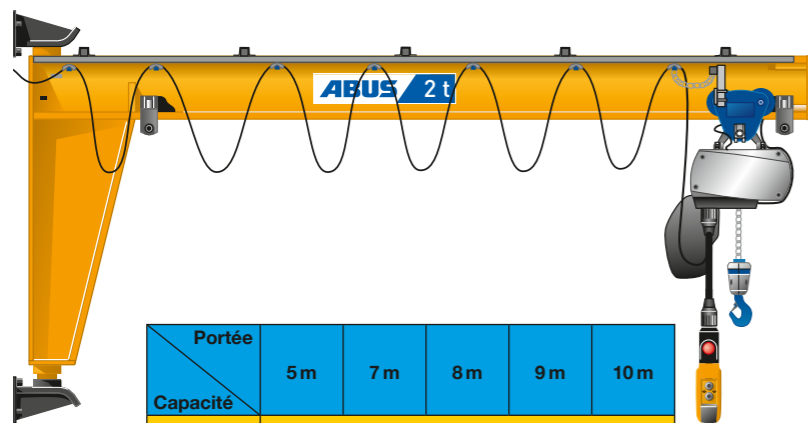

Portée \ Capacité	5 m	7 m	8 m	9 m	10 m
125 kg					
250 kg					
500 kg					
1000 kg					
1600 kg					
2000 kg					
2500 kg					
3200 kg					
4000 kg					

Capacité : jusqu'à 4 t
Portée : jusqu'à 10 m *)

avec palan électrique à chaîne

- Construction mi-lourde selon DIN 15018 H2/B3
- Bras surélevé robuste à âme pleine pour hauteur maximale sous crochet
- Montage aisé du chariot-palan grâce à la plaque d'extrémité du bras démontable et aux butées mobiles du chariot

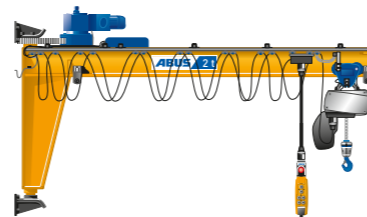
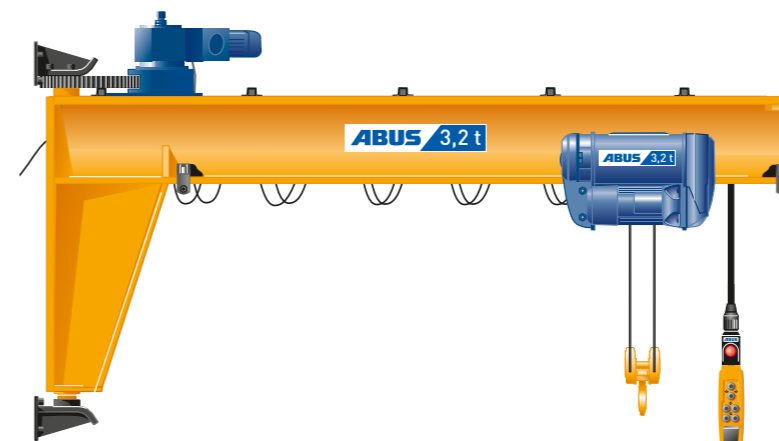

Fig. : VS avec équipements complémentaires (mécanisme de rotation électrique et commande mobile)

Capacité : jusqu'à 5 t
Portée : jusqu'à 10 m *)

avec treuil électrique à câble

- Construction mi-lourde selon DIN 15018 H2/B3
- Bras surélevé robuste à âme pleine pour hauteur maximale sous crochet
- Montage aisé du treuil à câble grâce à la plaque d'extrémité du bras démontable et aux butées mobiles du chariot
- Chariot à direction électrique à 2 vitesses
- Rotation électrique à 2 vitesses
- Commande mobile le long du bras



Portée \ Capacité	5 m	7 m	8 m	9 m	10 m
1000 kg					
1600 kg					
2000 kg					
2500 kg					
3200 kg					
4000 kg					
5000 kg					

Rotation nominale



*) en fonction de la capacité

Typiquement ABUS
un seul partenaire pour les solutions à « valeur ajoutée »

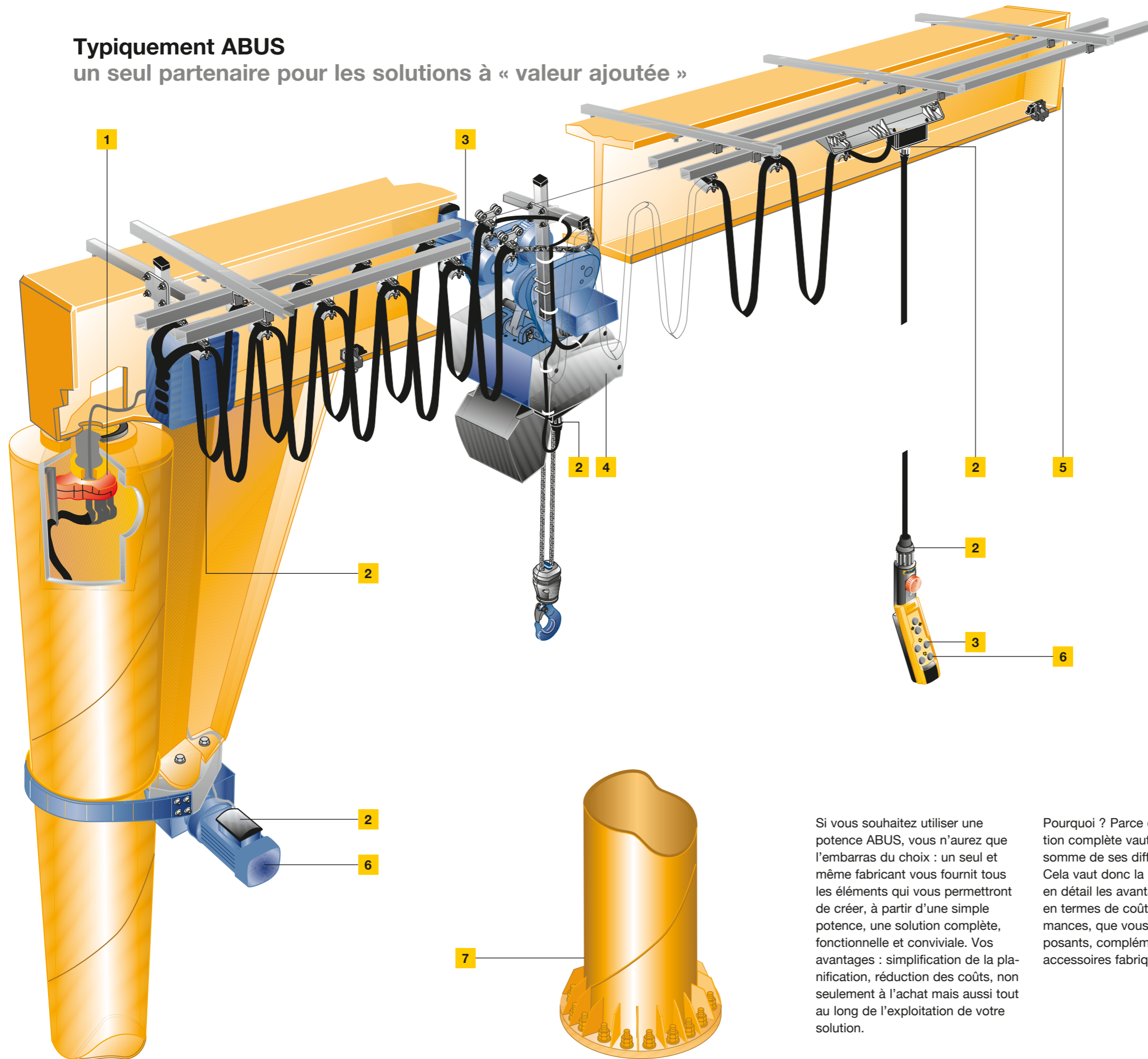

- 1 Collecteur à bagues**
Alimentation électrique permettant une rotation de 360° continue.
- 2 Connecteurs brochables**
Potence intégralement montée, avec connecteurs brochables pour assurer les raccordements électriques et une maintenance rapide sans risque de confusion. Donc gain de temps et fiabilité accrue.
- 3 Chariot électrique**
Chariot à direction électrique à 2 vitesses commandé depuis la boîte à boutons.
- 4 Palan électrique à chaîne ABUS**
Un levage fiable et aisé de 80 kg à 4 t.
- 5 Plaque d'extrémité démontable**
Pose et dépose rapides du chariot sans démontage préalable.
- 6 Mécanisme de rotation électrique**
Rotation électrique à 2 vitesses assurant une grande douceur de fonctionnement.
- 7 Fixation de sécurité**
La sécurité et la stabilité sont assurées grâce à une conception spéciale de la base avec nervures rapportées par soudures de précision et bague d'appui.

Si vous souhaitez utiliser une potence ABUS, vous n'aurez que l'embarras du choix : un seul et même fabricant vous fournit tous les éléments qui vous permettront de créer, à partir d'une simple potence, une solution complète, fonctionnelle et conviviale. Vos avantages : simplification de la planification, réduction des coûts, non seulement à l'achat mais aussi tout au long de l'exploitation de votre solution.

Pourquoi ? Parce qu'une telle solution complète vaut plus que la somme de ses différents éléments. Cela vaut donc la peine d'étudier en détail les avantages, que ce soit en termes de coûts ou de performances, que vous offrent les composants, compléments et autres accessoires fabriqués par ABUS.

Les potences ABUS en situation pour une utilisation quotidienne

Potence sur fût LS avec palan électrique à chaîne ABUCompact GM2

Capacité :	100 kg
Portée :	3 m
Encombrement en hauteur :	3,5 m

La potence sur fût LS est le plus souvent utilisée pour les travaux de levage nécessitant une capacité de levage réduite. Elle permet de saisir des charges rapidement et en toute sécurité pour les déposer par exemple sur une palette, comme vous le voyez ici pour la construction de moteurs et de réducteurs. La grande vitesse de levage du palan électrique à chaîne utilisé (12 m/min) permet également d'accélérer le travail.

La potence est fixée à la plaque de base à l'aide d'une plaque intermédiaire.



Potence murale LW avec palan électrique à chaîne ABUCompact GM2

Capacité :	250 kg
Portée :	7 m
Hauteur de levage :	3,1 m

La potence LW est un auxiliaire fiable et discret lorsqu'il s'agit de déplacer à la main des charges légères. Grâce à sa structure légère, vous pouvez guider charge et potence avec précision et rapidité, même dans les cas de portées importantes. Ce modèle vous apporte ainsi une aide efficace dans vos tâches quotidiennes, comme l'illustre notre exemple de préparation de marchandises pour emballeuses.

La potence a été fixée ici par enserrement d'un pilier du hangar. Les consoles d'enserrement permettent de fixer la potence à la hauteur souhaitée, et ce même sur des piliers de grand diamètre.



Potence sur fût LSX avec palan électrique à chaîne ABUCompact GM2

Capacité :	500 kg
Portée :	3,2 m
Encombrement en hauteur :	3,4 m

La potence sur fût LSX convient particulièrement aux lieux de travail à plafonds bas. Comme ici dans une salle de mesure pour pièces de machines-outils. Sa spécialité de construction à bras surélevé permet d'atteindre une bonne hauteur de levage même dans des locaux à plafonds bas. Le bras et l'appareil de levage se trouvent à une distance suffisante du champ d'action de l'utilisateur. La fixation de la potence s'effectue à l'aide d'une plaque de chevillage en acier et de clavettes spéciales, adaptées aux charges dynamiques.

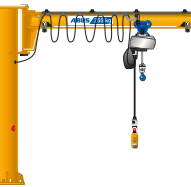

Potence murale LWX avec palan électrique à chaîne ABUCompact GMC

Capacité :	100 kg
Portée :	3 m
Hauteur de levage :	2,5 m

La présence de plafonds bas et le besoin de place au sol sont les critères de décision traditionnels qui jouent en faveur d'une potence murale LWX. Celle-ci séduit par son faible besoin de place et sa hauteur de levage possible. Sur ce poste de montage, le levage et la dépose de la charge se font particulièrement en douceur grâce à l'ABUCompact GMC à commande sans paliers. La potence doit être fixée sur un pilier en acier placé dans le mur du hangar et à l'aide de la console murale comprise dans la livraison.

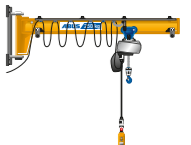

Les potences ABUS en situation pour une utilisation quotidienne

Potence sur fût VS avec palan électrique à chaîne ABUCompact GM8

Capacité :	2 t
Portée :	7 m
Encombrement en hauteur :	6 m

Utilisée pour le montage d'engins de construction routière, cette potence à fût VS déplace des charges de grande taille dont le déplacement à la main serait inconfortable et dangereux. Cette potence est donc équipée de deux mécanismes électriques à 2 vitesses, l'un pour le déplacement du chariot, l'autre pour la rotation. Son système de commande est indépendant de la position de la charge. Celui-ci se constitue en effet d'une boîte à boutons mobile qui se déplace parallèlement au bras de la potence, ce qui simplifie grandement l'utilisation de la potence et accroît la sécurité des opérations. La potence est fixée sur une plaque de fondation à l'aide de tiges d'ancrage idéales.



Potence murale VW avec palan électrique à chaîne ABUCompact GM4

Capacité :	1 t
Portée :	5 m
Hauteur de levage :	5,3 m

Cette potence est utilisée dans la construction de réservoirs et de récipients, pour le transport de charges entre deux niveaux de travail de différente hauteur. Grâce à sa structure, la potence murale VW est capable d'exploiter les dimensions du hangar concerné de manière à atteindre une hauteur de levage aussi élevée que possible pour le transfert de la charge. Cette potence dispose d'un chariot et d'un mécanisme de rotation électriques, dotés chacun de 2 vitesses et sans lesquels les mouvements souhaités de la charge seraient pratiquement impossibles à réaliser. La fixation s'effectue au moyen de plaques soudées directement sur les piliers en acier du hangar.



Potence sur fût VS avec treuil électrique à câble GM 1000

Capacité :	5 t
Portée :	7 m
Encombrement en hauteur :	5 m

Des plaques en tôle et des pièces en acier de différentes tailles et d'un poids atteignant jusqu'à 5 t sont nécessaires pour la construction d'outils et de moules. Cette potence sur fût VS permet de les déplacer en toute sécurité. Equipée en série d'un chariot et d'un mécanisme de rotation électriques à 2 vitesses, cette potence est facile à diriger grâce à sa commande mobile avec boîte à boutons suspendue. La pointe conique du fût permet de rapprocher la charge du fût, même en cas de charges très lourdes. La potence est solidement fixée à une grande plaque de fondation au moyen de tiges d'ancrage.

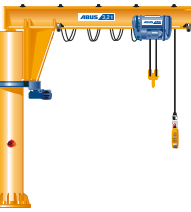

Potence murale VW avec treuil électrique à câble GM 800

Capacité :	3,2 t
Portée :	5 m
Hauteur de levage :	3 m

Des conditions d'installation étroites, des capacités de levage importantes et un déplacement précis de la charge dans la machine-outil, voilà ce qui caractérise ce cas de figure. L'optimisation de la hauteur de levage pour 3,2 t est rendue possible grâce à l'utilisation d'un treuil électrique à câble ABUS. Ses mouvements électriques à 2 vitesses et dans toutes les directions permettent une mise en place et un retrait précis des pièces à usiner et autre matériel. La potence est fixée à l'aide de plaques soudées sur la face arrière de la structure d'appui spécialement installée.



Fixations pour potences sur fût une question de point de vue

Fondation avec vis d'ancrage

La fixation par tiges d'ancrage est le mode de fixation le plus répandu pour les potences sur fût. Ces tiges sont scellées dans une fondation en béton. ABUS fournit pour cela les tiges d'ancrage et un gabarit en acier destiné au positionnement et à l'orientation du panier d'ancrage ainsi que les données conformes à la norme DIN 1045-1 qui sont nécessaires à la mise en oeuvre de la fondation à armature.

Fondation avec tiges d'ancrage idéales ABUS

Les tiges d'ancrage idéales ABUS sont une méthode de fixation intelligente lorsque le lieu d'implantation futur de la potence doit, dans un premier temps, rester accessible aux personnes et aux engins. Ces tiges d'ancrage en deux parties sont reliées par des douilles. Ces douilles ne dépassent pas de la surface du sol et sont protégées par des caches. Pour fixer la potence, des boulons filetés sont vissés dans les douilles.

Plaque intermédiaire sur un sol en béton

A l'aide d'une plaque intermédiaire de forme carrée, la fixation peut être effectuée sur des sols en béton préexistants si ceux-ci sont appropriés. Il faut d'abord percer et mortaiser la plaque de base, puis placer et sceller les tiges d'ancrage. ABUS fournit la plaque intermédiaire et, sur demande, les boulons d'ancrage adéquats.

Plaque intermédiaire sur un plafond intermédiaire en béton

La plaque intermédiaire peut être également montée à l'aide de tiges d'ancrage traversantes sur un plafond en béton approprié. ABUS fournit la plaque intermédiaire et, sur demande, les tiges d'ancrage traversantes adéquats.

Plaque de chevillage sur un sol en béton/un plafond en béton

Les potences sur fût jusqu'à une capacité moyenne sont montées de manière particulièrement économique avec notre système de fixation à chevilles. Les chevilles Fischer utilisées à cet effet sont des chevilles spécialement conçues pour charges dynamiques. Au montage, elles s'enfoncent entièrement dans la plaque circulaire de chevillage. ABUS fournit la plaque de chevillage, les chevilles nécessaires ainsi qu'un anneau de coffrage pour l'injection de béton.

Positionnement et injection de béton

Pour garantir la sécurité du travail, il est nécessaire de positionner soigneusement la potence avant sa mise en service. Dans certains cas, la surface du sol n'est pas suffisamment plane pour assurer un parfait positionnement. C'est pour cette raison que tous les systèmes de fixation de nos potences sur fût disposent des possibilités de réglage nécessaires grâce à une fente de montage. L'injection de béton en dessous de la potence garantit la stabilité exigée.

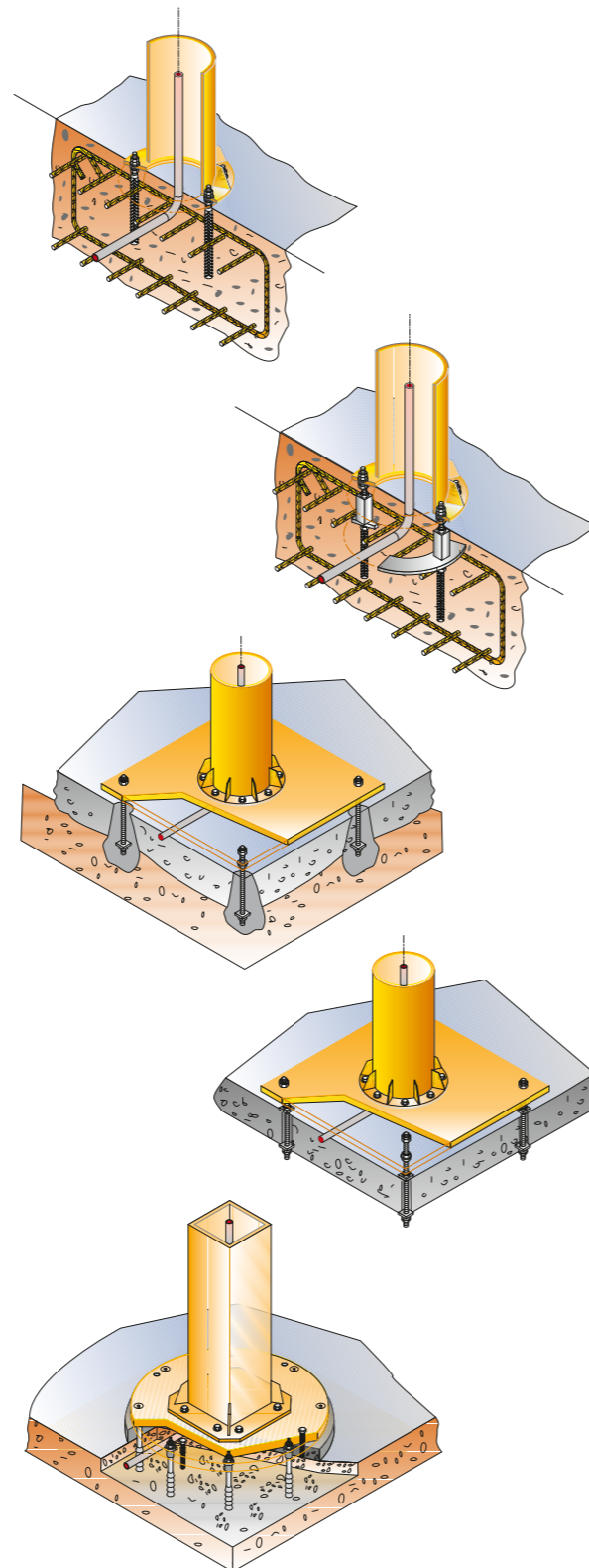

Fixations pour potences murales une flexibilité à toute épreuve

Sur des piliers en acier à l'aide de consoles murales ou d'appuis muraux

La façon la plus simple de fixer les potences murales, c'est de les visser sur les piliers en acier du bâtiment dans lequel vous les installez. Pour cela, les piliers doivent être suffisamment solides (il faudra éventuellement les renforcer) et disposer d'une surface de contact suffisamment large. Toutes les potences murales ABUS offrent cette possibilité de fixation en série : pour les modèles LW et LWX, à l'aide de la console murale, pour le modèle VW, par vissage direct des deux appuis muraux.

Sur des piliers en béton armé à l'aide de consoles d'enserriment

Les potences murales peuvent être fixées à l'aide de consoles d'enserriment sur des piliers enserrables en béton armé de forme rectangulaire ou carrée et dont la statique est adaptée. Des tiges filetées permettent d'assurer les forces de serrage nécessaires pour maintenir la potence sur le pilier à la hauteur souhaitée et en toute sécurité. Pour cela, le pilier doit atteindre une largeur minimale requise. ABUS fournit la console d'enserriment correspondant aux dimensions du pilier ainsi que le matériel de fixation nécessaire.

Sur des murs ou piliers en béton armé à l'aide de plaques à souder

Il est possible de préparer les murs ou les piliers en béton en scellant des plaques de montage appropriées à ancrage arrière afin de constituer une structure porteuse permettant de fixer des potences murales à l'aide de plaques à souder. Lors de la mise en oeuvre, il faut veiller à ce que les plaques de montage se trouvent exactement au même niveau et à ce que leurs surfaces de contact soient parfaitement d'aplomb. Les plaques à souder doivent être soudées avec la structure porteuse. La console murale ou les appuis muraux de la potence doivent être vissés sur les plaques soudées. ABUS fournit les plaques à souder avec les vis de fixation nécessaires.

Sur des piliers en acier à l'aide de plaques à souder

Les plaques à souder peuvent être également soudées directement sur des piliers en acier ou sur des structures porteuses en acier si celles-ci ne doivent ou ne peuvent pas être transpercées. (sans fig.)

Sur des murs en béton armé à l'aide de consoles murales et de tiges d'ancrage traversantes

Une fixation sur des murs en béton armé de résistance suffisante s'effectue à l'aide de consoles murales. Les modèles LW et LWX sont livrés avec console murale. Dans le cas du modèle VW, la console est disponible en option. Les consoles murales sont fixées au mur à l'aide de tirants d'ancrage et de plaques de renforcement. Les tiges d'ancrage adaptées à l'épaisseur du mur, les plaques de renforcement et le matériel de fixation sont compris dans la livraison.

Contrôle de la statique du bâtiment

Les potences transmettent des forces et des couples aux bâtiments et aux structures porteuses. Une statique bien calculée est une condition indispensable pour un fonctionnement en toute sécurité des potences. Faites appel à un staticien afin de ne courir aucun risque.

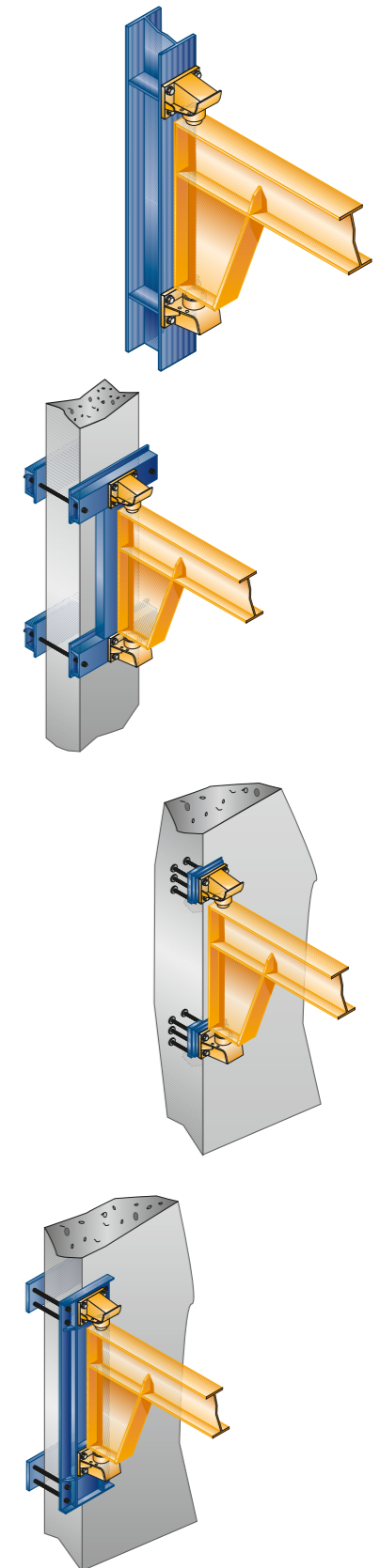

Equipements complémentaires des solutions ingénieuses et personnalisées



Déplacement électrique du chariot (image 1)



Rotation électrique (image 2)



Interrupteur de fin de course de rotation VW (image 7)



Interrupteur de fin de course du chariot (image 8)



Potence avec appareil sous vide et connecteur (image 13)



Crochet de sécurité (image 14)



Rotation électrique (image 3)



Barre de butée de rotation (image 4)



Frein de réglage (image 9)



Régulation de la résistance de rotation (image 10)



Butées de rotation réglables (image 5)



Interrupteur de fin de course de rotation VS (image 6)



Commande mobile (image 11)



Commande radio (image 12)

Vue d'ensemble des possibilités de livraison des équipements complémentaires*									
Fonction/ Unité fonctionnelle	Equipement complémentaire	LS	LSX	VS	LW	LWX	VW	Recommandation (E)/Indication (H)	Image
entraînements électriques	chariot électrique à 2 vitesses, 5/20 m/min	-	X	X	-	X	X	(E) à partir de charges de 500 kg et de portées supérieures à 4 m	1
	mécanisme électrique de rotation à 2 vitesses	-	-	X	-	-	X	(E) à partir de charges de 500 kg et de portées supérieures à 6 m	2 / 3
limites de mouvements	barre de butée de rotation	-	X	X	-	X	X	(H) butée du bâtiment nécessaire	4
	butées de rotation réglables	X	X	X	X	X	-	(H) Facile à rénover à partir de février 2019	5
	interrupteur de fin de course de rotation	-	-	X	-	-	X	(H) arrêt de fin, arrêt de début et de fin	6 / 7
	interrupteur de fin de course du chariot	-	X	X	-	X	X	(H) arrêt de fin, arrêt de début et de fin	8
résistance de rotation	interrupteur de fin de course du palan électrique à chaîne	X	X	X	X	X	X	(H) positions d'arrêt supérieure et inférieure programmables par fonction d'apprentissage	-
	frein de réglage/régulation de la résistance de rotation	-	-	X	-	-	X	(H) pas avec les mécanismes de rotation électriques	9 / 10
utilisation	commande mobile le long du bras	-	-	X	-	-	X	(E) avec chariot et mécanisme de rotation électriques	11
	élément de commande sur le crochet	X	X	X	X	X	X	(H) uniquement levage/abaissement, max. 250 kg, treuil monobrin**	-
	commande radio	X	X	X	X	X	X	(H) respecter les consignes pour dispositifs de sécurité	12
commande	commande électronique/à contacteurs 48 V palan électrique à chaîne	X	X	X	X	X	X		-
	commande électronique/à contacteurs 48 V déplacement du chariot/rotation	-	X	X	-	X	X		-
	vitesse de levage sans paliers par convertisseur de fréquence	X	X	X	X	X	X	(E) pour un levage et un abaissement particulièrement précis de la charge	-
palan électrique à chaîne	déplacement du chariot et rotation sans paliers, convertisseur de fréquence	-	-	X	-	-	X	(E) pour des mouvements particulièrement précis de la charge	-
	connecteur 3/N/PE pour appareil supplémentaire	X	X	X	X	X	X	(H) uniquement avec commande directe levage/abaissement (H) en cas de type VS, seulement avec des butées de rotation mécaniques	13
	compteur d'heures de service	X	X	X	X	X	X		-
	crochet de sécurité	X	X	X	X	X	X		14

* Certaines combinaisons d'équipements complémentaires sont susceptibles de ne pas être compatibles entre elles. Nous nous ferons un plaisir de vous conseiller.

** GM2/GM4

Les appareils de levage ABUS des engins puissants, pas seulement pour les potences

*) en fonction de la capacité

ABUCompact GMC
Capacités : jusqu'à 200 kg
Vitesses de levage*): jusqu'à 12 m/min



ABUCompact GM2
Capacités : jusqu'à 630 kg
Vitesses de levage*): jusqu'à 20 m/min



ABUCompact GM8
Capacités : jusqu'à 4000 kg
Vitesses de levage*): jusqu'à 20 m/min



ABUCompact GM4 (sans fig.)
Capacités : jusqu'à 1250 kg
Vitesses de levage*): jusqu'à 20 m/min

Palans électriques à chaîne ABUS
Les potences ABUS doivent aussi leur force aux palans électriques à chaîne ABUCompact. Les appareils de levage de la génération de palans à chaîne ABUCompact se distinguent par leur design très moderne et par leur excellent concept technique. Associés aux potences, les palans à chaîne GM2, GM4, GM6 et GM8 forment, avec 3Ph/400V, des engins fiables, puissants mais de faible hauteur et d'une capacité atteignant jusqu'à 4 t. Ils permettent une exploitation optimale de l'espace ainsi qu'un levage et un abaissement en

douceur grâce à leur mécanisme de précision, même en présence de biens très fragiles. Le petit modèle GMC vient enrichir la série ABUCompact. Grâce à sa vitesse de levage sans paliers pour 100 ou 200 kg et sa livraison prête à l'emploi pour prise de 230V, il est le palan à chaîne idéal pour le levage de charges légères. La structure modulaire du moteur et du réducteur permet d'offrir un large choix de variantes, avec des vitesses de levage atteignant jusqu'à 20 m/min ou des graduations FEM jusqu'à 4m, le tout à des prix très compétitifs.

A cela viennent s'ajouter des avantages que le professionnel appréciera particulièrement : maintenance réduite grâce à des disques de frein particulièrement durables (normalement, 1 million de freinages complets jusqu'au premier réajustage), graissage à vie du réducteur de précision, accouplement à friction réajustable, chaîne à faible usure spécialement trempée, connecteurs brochant pour un montage fiable et pour les inspections, etc. Vous trouverez des informations plus précises dans notre brochure produite intitulée « Palans électriques à chaîne ABUS ».

Treuil électrique à câble ABUS type E chariot monorail

Treuil à câble électrique ABUS GM

Les treuils à câble électriques ABUS GM couvrent d'autre part les besoins concernant les charges pesant de 1 à 120 t et sont disponibles dans cinq modèles de base. Tous sont équipés en série

de vitesses de levage principales et de précision et présentent des dimensions très pratiques. La longévité est l'une de leurs grandes qualités et ce à tous les niveaux : du moteur jusqu'au câble du treuil, du réducteur jusqu'au frein, de l'équipement électrique jusqu'au système électronique. Vous trouverez des informations plus précises dans notre brochure produite intitulée « Treuils électriques à câble ABUS ».



ABUS Levage des concepts complets jusque dans le moindre détail

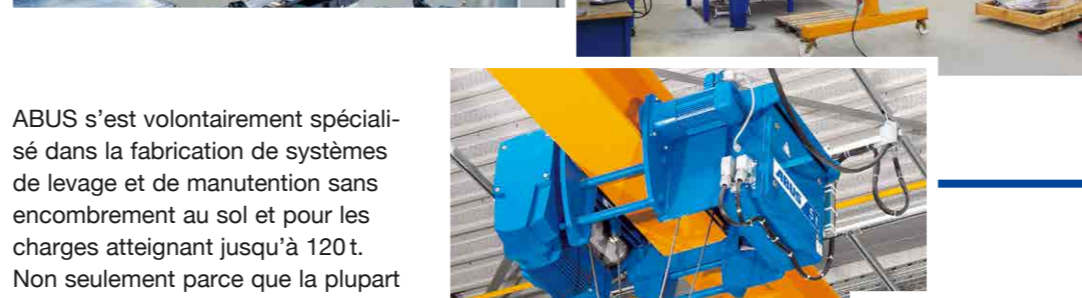

ABUS s'est volontairement spécialisé dans la fabrication de systèmes de levage et de manutention sans encombrement au sol et pour les charges atteignant jusqu'à 120 t. Non seulement parce que la plupart des cas de figure concernent des charges de ce poids mais aussi pour développer le plus possible leurs potentiels de rationalisation du travail.

ABUS propose une large gamme de solutions de manutention rationnelles et immédiatement disponibles : ponts roulants, potences, systèmes à voie suspendue (système HB), portiques légers, chariots monorail, treuils électriques à câble, palans électriques à chaîne ainsi qu'une grande variété de composants supplémentaires. Cet éventail de produits s'étend de solutions permettant de résoudre des problè-



ABUS Levage et composants :



Ponts roulants



Potences



Système HB



Portiques légers LPK



Treuils électriques à câble



Palans électriques à chaîne



Composants hautes performances

Formulaire de demande

Le premier pas en direction de votre potence ABUS

Nous vous prions de bien vouloir copier ce formulaire et de nous l'envoyer dûment rempli. Nous vous soumettrons une offre sans tarder et sans engagement de votre part.

Souhaitez-vous plutôt un entretien conseil ? Envoyez-nous vos coordonnées et nous vous rappellerons très prochainement.

Société _____ Code postal/ville _____

Nom _____ Téléphone _____

Boîte postale/Rue _____ Fax _____

E-mail _____

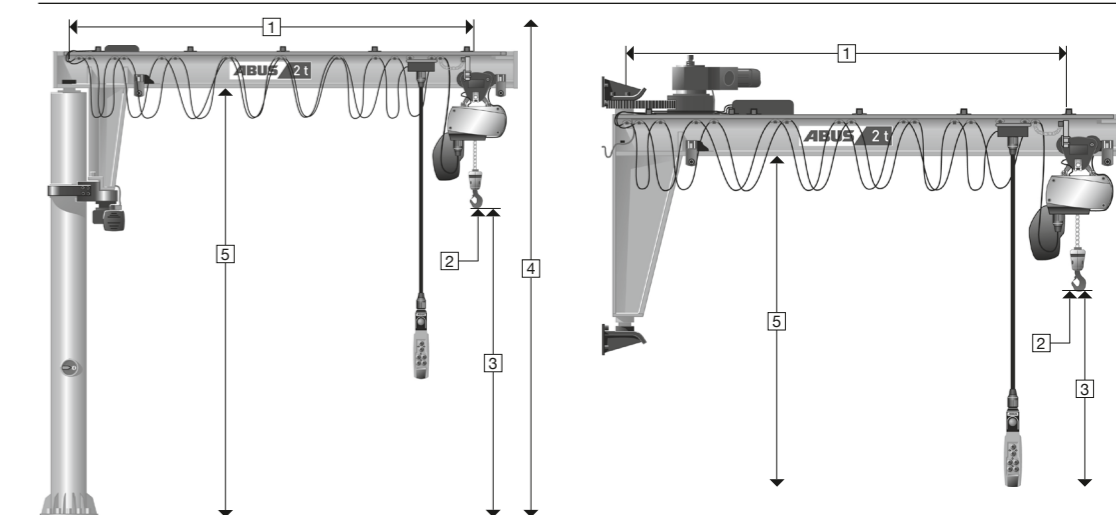

Données concernant la potence sur fût souhaitée :

- | | |
|--|--|
| 1 Portée _____ mm | 4 Hauteur intérieure du local _____ mm |
| 2 Capacité _____ kg | 5 Hauteur bordure inférieure bras _____ mm |
| 3 Hauteur maximale du crochet _____ mm | |

Fixation souhaitée : prière de cocher l'option souhaitée)

- | | |
|--|---|
| <input type="checkbox"/> Fondation avec vis d'ancrage | <input type="checkbox"/> Fixation sur plafond en béton armé |
| <input type="checkbox"/> Installation sur plaque de base en béton armé | |

Données concernant la potence murale souhaitée :

- | | |
|--|--|
| 1 Portée _____ mm | 4 Hauteur intérieure du local _____ mm |
| 2 Capacité _____ kg | 5 Hauteur bordure inférieure bras _____ mm |
| 3 Hauteur maximale du crochet _____ mm | |

Fixation souhaitée : (prière de cocher l'option souhaitée)

- | | | |
|---|---|--|
| <input type="checkbox"/> sur pilier d'acier | <input type="checkbox"/> sur pilier en béton armé | <input type="checkbox"/> sur mur en béton armé |
|---|---|--|

Rotation souhaitée :

- | | | |
|---------------------------------|-------------------------------------|-------------------------------------|
| <input type="checkbox"/> manuel | <input type="checkbox"/> électrique | <input type="checkbox"/> électrique |
|---------------------------------|-------------------------------------|-------------------------------------|

Qui doit effectuer le montage ?

- | | |
|---|---------------------------------------|
| <input type="checkbox"/> Service après-vente ABUS | <input type="checkbox"/> Auto-montage |
|---|---------------------------------------|

Réalisation :

- | | |
|---|--|
| <input type="checkbox"/> à court terme | <input type="checkbox"/> à moyen terme |
| <input type="checkbox"/> dans le cadre d'une planification d'investissement | |

Pour plus d'informations produit...

..nous pouvons vous transmettre de la documentation détaillée de la gamme produits légers ABUS ou ..sur le programme général. Vous pouvez les télécharger directement depuis notre site internet.



ABUS Image brochure



Programme général



Le système HB



La structure autoportante HB



Portiques d'atelier



Palans électriques à chaîne

Merci d'adresser votre demande

Fax : 03.83.59.22.25 E-Mail : contact@abus-levage.fr

Nom : _____

Société : _____

Rue : _____

Code postal : _____

Téléphone : _____

E Mail : _____

Date _____ Signature _____