

Hyperdrain

Purgeurs de condensat



La moindre quantité de condensat liquide, si elle pénètre dans le circuit d'air comprimé, peut causer de graves dommages aux équipements et aux applications. Il est donc primordial que tout le condensat soit complètement purgé du circuit d'air comprimé. Le purgeur est ainsi un composant essentiel des réseaux d'air comprimé garantissant la protection de l'ensemble de l'installation. Plus de 50 ans d'expérience ont permis à Parker Hiross de développer la gamme Hyperdrain, conçue pour satisfaire aux exigences de clients variés. La gamme se compose de purgeurs capacitifs électroniques sans perte d'air, de purgeurs à flotteur mécanique et de purgeurs temporisés. Hyperdrain peut être utilisé avec tous les composants d'un réseau d'air comprimé.



Caractéristiques du produit :

- Aucune perte d'air
- Aucun risque d'entraînement de condensat
- Maintenance réduite
- Signal d'alarme (purgeur électronique)

HDF Purgeurs à flotteur mécanique



Tous les avantages, en trois étapes :

1 Installation

- Aucun câblage électrique.
- Aucune programmation ni étalonnage requis, le HDF est prêt à l'emploi.
- Également disponible avec un évent.

2 Maintenance

- Robinet de vidange manuel.

3 Utilisation

- Ouverture de la vanne de sortie à grande section pour réduire le risque de blocage et une fiabilité améliorée.
- Sortie de condensat à faible vitesse pour assurer qu'aucune émulsion n'est créée compatible avec l'installation d'un séparateur d'huile/eau statique.

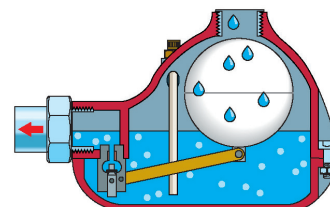

CDV Purgeurs temporisés



Les purgeurs temporisés CDV purgent automatiquement le condensat selon les réglages suivants :

- réglage du temps d'ouverture du purgeur
- intervalle entre chaque réglage de l'ouverture

Tous les avantages, en trois étapes :

1 Installation

- Dimensions compactes et différentes tensions disponibles.

2 Maintenance

- Crépine inox en standard, protège le purgeur contre les impuretés.
- Soupape de purge manuelle en standard.

3 Utilisation

- Larges ports d'entrée et de sortie de condensat pour éviter les blocages.
- Modèles à purge forcée pour garantir la fiabilité, même en présence d'impuretés.
- Design compact et pour garantir un fonctionnement fiable, même dans les conditions les plus difficiles
- Construction robuste en acier inoxydable et en laiton.

HDE-X Purgeurs électroniques sans perte d'air

- Contrôle de niveau par noyau magnétique : pour garantir zéro perte d'air comprimé et la fiabilité du fonctionnement, grâce au contrôle électronique.
- Séparation de l'ouverture et de la fermeture des capteurs (HDE30X-50 X) : moins de cycles de travail et fiabilité accrue.
- Crépine intégrée contre les impuretés : les contaminants qui pourraient endommager le diaphragme de la vanne sont filtrés et une alarme s'active lorsque la crépine est saturée.
- Fonctionne avec tous les condensats (y compris les impuretés et l'huile).

- Aucun contact entre les parties électriques et le condensat.
- Témoin d'alarme (5) qui avertit l'utilisateur si le condensat ne peut être évacué, pour protéger le circuit de toute contamination.
- Contact d'alarme libre de potentiel en standard ((6), HDE30X-50 X), qui permet la surveillance à distance.
- Régulateur de débit de sortie permettant une évacuation des condensats sans émulsion, compatible avec l'installation d'un séparateur eau/huile.

Tous les avantages, en trois étapes :

1 Installation

- Raccord d'entrée pivotant offrant 2 configurations d'installation (par le haut ou par l'arrière) (à partir de HDE20X).
- Aucune programmation ni étalonnage requis.
- Entrée ligne contre-pression ((3), de HDE20X) pour faciliter l'installation dans toutes les configurations.

2 Maintenance

- Vidange facile et connecteur électrique facilement amovible (7) pour simplifier la maintenance.

3 Utilisation

- Large membrane (9) avec commande de pilotage pour améliorer la fiabilité.

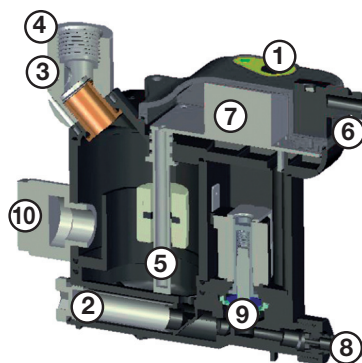

- 1) Témoin lumineux d'alarme
- 2) Crépine intégré
- 3) Entrée ligne contre-pression
- 4) Entrée du condensat
- 5) Contrôle de niveau par noyau magnétique
- 6) Contact d'alarme libre de potentiel
- 7) Connecteurs électriques
- 8) Régulateur du débit de sortie
- 9) Vanne à diaphragme
- 10) Entrée de condensat inférieure (à partir de HDE30X)

Données techniques

Modèle	matériaux de construction			données techniques						dimensions (mm)			poids (kg)
	indiqué	flotteur	levier	débit d'air/de gaz sans sécheur		raccords		p. max. bar eff.	puissance analogique	A	B	C	
				m³/h	m³/min	entrée	Sortie						

Purgeurs à flotteur externes (avec purgeur d'air intégré)

HDF120-A	alumin.	plastique	plastique	5.400	90	1/2"	1/2"	16	-	156	111	108	0,9
HDF180-A	alumin.	plastique	plastique	6.000	100	1"	1/2"	16	-	156	111	108	0,9
HDF220-A	alumin.	plastique	plastique	15.000	250	1"	1/2"	16	-	266	111	108	1,9

Purgeurs à flotteur externes (sans purgeur d'air intégré)

HDF120	alumin.	plastique	plastique	5.400	90	1/2"	1/2"	16	-	156	111	108	0,9
HDF180	alumin.	plastique	plastique	6.000	100	1"	1/2"	16	-	156	111	108	0,9
HDF220	alumin.	plastique	plastique	15.000	250	1"	1/2"	16	-	266	111	108	1,9

Purgeurs à flotteur externes (raccord NPT – avec purgeur d'air intégré)

HDF120/NPT-A	alumin.	plastique	plastique	5.400	90	1/2" NPT	1/2"	16	-	156	111	108	0,9
HDF180/NPT-A	alumin.	plastique	plastique	6.000	100	1" NPT	1/2"	16	-	156	111	108	0,9
HDF220/NPT-A	alumin.	plastique	plastique	15.000	250	1" NPT	1/2"	16	-	266	111	108	1,9

Purgeurs à flotteur externes BioEnergy

HDF220BE	alumin.	plastique/acier inoxydable	plastique/acier inoxydable	6.500	108	1"	1/2"	1	-	266	111	108	1,9
-----------------	---------	----------------------------	----------------------------	-------	-----	----	------	---	---	-----	-----	-----	-----

Purgeurs temporisés

CDV/24V		plastique / laiton		9.000	150	1/2"	3/8"	16	24/1/50-60	90	110	90	0,7
CDV/115V		plastic / brass		9.000	150	1/2"	3/8"	16	115/1/50-60	90	110	90	0,7
CDV/230V		plastic / brass		9.000	150	1/2"	3/8"	16	230/1/50-60	90	110	90	0,7
CDV/50barg		plastic / brass		9.000	150	1/2"	1/8"	50	230/1/50-60	90	110	90	0,7

Purgeurs électroniques à détection de niveau

HDE10X	polyamide / aluminium			720*	12*	1 x G 1/2	G 3/8	16	115/1/50-60	67	110	146	0,5
HDE10X	polyamide / aluminium			720*	12*	1 x G 1/2	G 3/8	16	230/1/50-60	67	110	146	0,5
HDE20X	polyamide / aluminium			240	4	1 x G 1/2	G 3/8	16	115/1/50-60	67	101	139	0,6
HDE20X	polyamide / aluminium			240	4	1 x G 1/2	G 3/8	16	230/1/50-60	67	101	139	0,6
HDE30X	polyamide / aluminium			420	7	2 x G 1/2	G 3/8	16	115/1/50-60	67	122	164	1
HDE30X	polyamide / aluminium			420	7	2 x G 1/2	G 3/8	16	230/1/50-60	67	122	164	1
HDE40X	polyamide / aluminium			1.800	30	2 x G 1/2	G 3/8	16	115/1/50-60	67	137	164	1
HDE40X	polyamide / aluminium			1.800	30	2 x G 1/2	G 3/8	16	230/1/50-60	67	137	164	1
HDE50X	polyamide / aluminium			6.000	100	2 x G 1/2	G 3/8	16	115/1/50-60	67	197	164	2
HDE50X	polyamide / aluminium			6.000	100	2 x G 1/2	G 3/8	16	230/1/50-60	67	197	164	2

Les performances sont mesurées à 35 °C de température de l'air comprimé, 25 °C de température ambiante, 65 % R.H., point de pression de la rosée à 3 °C (calculs effectués avec sécheur frigorifique), Pression de service de 7 bar. Les chiffres donnés pour le sécheur frigorifique et le filtre supposent l'élimination adéquate du condensat en amont. En cas d'installation après le sécheur, multiplier le débit d'air de purge du condensat par 2 ; en cas d'installation après le filtre, multiplier le débit d'air par 6.



HDF120-180

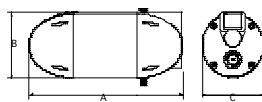

HDF220

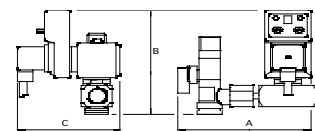

CDV

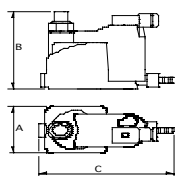

HDE10X

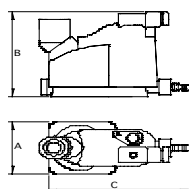

HDE20X

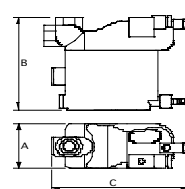

HDE30-40X

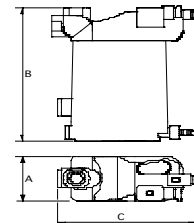

HDE50X

Parker dans le monde

Europe, Moyen Orient, Afrique

AE – Émirats Arabes Unis, Dubai
Tél: +971 4 8127100
parker.me@parker.com

AT – Autriche, Wiener Neustadt
Tél: +43 (0)2622 23501-0
parker.austria@parker.com

AT – Europe de l'Est, Wiener Neustadt
Tél: +43 (0)2622 23501 900
parker.easteurope@parker.com

AZ – Azerbaïdjan, Baku
Tél: +994 50 2233 458
parker.azerbaijan@parker.com

BE/LU – Belgique, Nivelles
Tél: +32 (0)67 280 900
parker.belgium@parker.com

BG – Bulgarie, Sofia
Tél: +359 2 980 1344
parker.bulgaria@parker.com

BY – Biélorussie, Minsk
Tél: +48 (0)22 573 24 00
parker.poland@parker.com

CH – Suisse, Etoy
Tél: +41 (0)21 821 87 00
parker.switzerland@parker.com

CZ – République Tchèque, Klecany
Tél: +420 284 083 111
parker.czechrepublic@parker.com

DE – Allemagne, Kaarst
Tél: +49 (0)2131 4016 0
parker.germany@parker.com

DK – Danemark, Ballerup
Tél: +45 43 56 04 00
parker.denmark@parker.com

ES – Espagne, Madrid
Tél: +34 902 330 001
parker.spain@parker.com

FI – Finlande, Vantaa
Tél: +358 (0)20 753 2500
parker.finland@parker.com

FR – France, Contamine s/Arve
Tél: +33 (0)4 50 25 80 25
parker.france@parker.com

GR – Grèce, Athènes
Tél: +30 210 933 6450
parker.greece@parker.com

HU – Hongrie, Budaörs
Tél: +36 23 885 470
parker.hungary@parker.com

IE – Irlande, Dublin
Tél: +353 (0)1 466 6370
parker.ireland@parker.com

IT – Italie, Corsico (MI)
Tél: +39 02 45 19 21
parker.italy@parker.com

KZ – Kazakhstan, Almaty
Tél: +7 7273 561 000
parker.easteurope@parker.com

NL – Pays-Bas, Oldenzaal
Tél: +31 (0)541 585 000
parker.nl@parker.com

NO – Norvège, Asker
Tél: +47 66 75 34 00
parker.norway@parker.com

PL – Pologne, Warszawa
Tél: +48 (0)22 573 24 00
parker.poland@parker.com

PT – Portugal, Leca da Palmeira
Tel: +351 22 999 7360
parker.portugal@parker.com

RO – Roumanie, Bucarest
Tél: +40 21 252 1382
parker.romania@parker.com

RU – Russie, Moscou
Tél: +7 495 645-2156
parker.russia@parker.com

SE – Suède, Spånga
Tél: +46 (0)8 59 79 50 00
parker.sweden@parker.com

SK – Slovaquie, Banská Bystrica
Tél: +421 484 162 252
parker.slovakia@parker.com

SL – Slovénie, Novo Mesto
Tél: +386 7 337 6650
parker.slovenia@parker.com

TR – Turquie, Istanbul
Tél: +90 216 4997081
parker.turkey@parker.com

UA – Ukraine, Kiev
Tél: +48 (0)22 573 24 00
parker.poland@parker.com

UK – Royaume-Uni, Warwick
Tél: +44 (0)1926 317 878
parker.uk@parker.com

ZA – Afrique du Sud, Kempton Park
Tél: +27 (0)11 961 0700
parker.southafrica@parker.com

Amérique du Nord

CA – Canada, Milton, Ontario
Tél: +1 905 693 3000

US – USA, Cleveland
Tél: +1 216 896 3000

Asie Pacifique

AU – Australie, Castle Hill
Tél: +61 (0)2-9634 7777

CN – Chine, Shanghai
Tél: +86 21 2899 5000

HK – Hong Kong
Tél: +852 2428 8008

IN – Inde, Mumbai
Tél: +91 22 6513 7081-85

JP – Japon, Tokyo
Tél: +81 (0)3 6408 3901

KR – Corée, Seoul
Tél: +82 2 559 0400

MY – Malaisie, Shah Alam
Tél: +60 3 7849 0800

NZ – Nouvelle-Zélande, Mt Wellington
Tél: +64 9 574 1744

SG – Singapour
Tél: +65 6887 6300

TH – Thaïlande, Bangkok
Tel: +662 186 7000

TW – Taiwan, Taipei
Tél: +886 2 2298 8987

Amérique du Sud

AR – Argentine, Buenos Aires
Tél: +54 3327 44 4129

BR – Brésil, Sao Jose dos Campos
Tel: +55 800 727 5374

CL – Chili, Santiago
Tél: +56 2 623 1216

MX – Mexico, Toluca
Tél: +52 72 2275 4200

Centre européen d'information produits
Numéro vert : 00 800 27 27 5374
(depuis AT, BE, CH, CZ, DE, DK, EE, ES, FI, FR, IE, IL, IS, IT, LU, MT, NL, NO, PL, PT, RU, SE, SK, UK, ZA)