

STANDARD 115



CHANGE



BAIGNOIRE



RÉVERSIBLE



BIONETTOYABLE

L 115 x P 65 x H 90 cm

MODÈLE DÉPOSÉ

Le plus petit modèle de la gamme standard, aux lignes simples. S'intègre aisément en alcôve dans les chambres de maternité. Grand tapis. Une solution économique et pratique. Bionettoyable.

Photos non contractuelles

Ces meubles répondent aux recommandations d'équipement sanitaire de la petite enfance



Référencement
UGAP



Toutes les cotes sont exprimées en cm - Plans disponibles au format pdf ou dwg sur www.loxos.com

PLAN

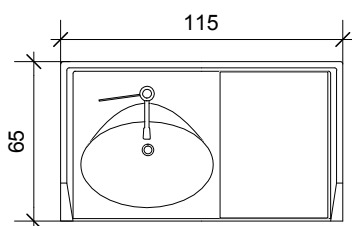

BAIGNOIRE

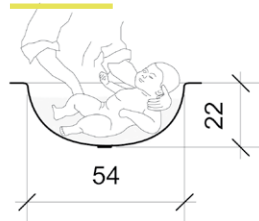

ATTENTES PLOMBERIE

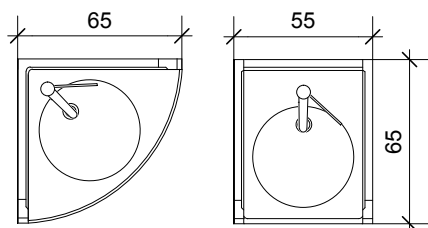
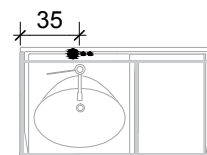

VARIANTE

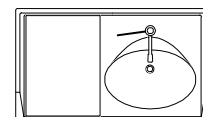

ÉLÉVATION

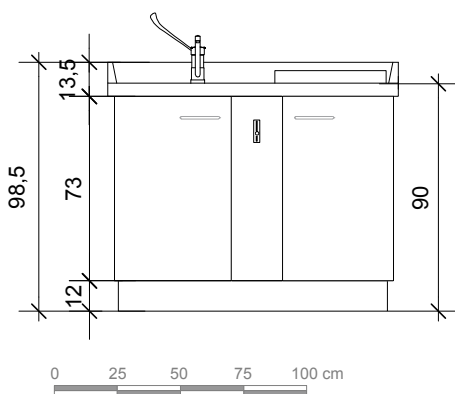

OPTIONS

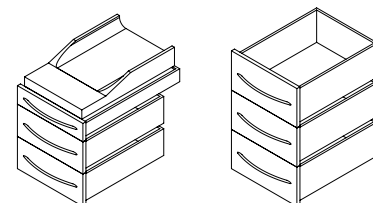

PLAN DE CHANGE

Monocoque en résine polyester thermoformée, assurant souplesse et confort de travail. Classement au feu M2. Surface lisse, antibactérienne, sans joint ni raccord, non poreuse, arrondis dans les angles pour faciliter le nettoyage et la désinfection. Conçue pour permettre l'écoulement d'eau en point bas et ainsi éviter toute stagnation.

Relevés sanitaires au pourtour.

Tapis de change, classement au feu M2, housse PVC, sans phtalate, finition cousue, label OEKO-TEX 100, 12 coloris au choix.

- 1 change
- 1 baignoire bébé
- 1 tapis

MEUBLE SUPPORT

Meuble en panneaux de particules surfacés mélaminés, épaisseur 19 mm qualité hydrofuge CTBH. Classement au feu M3. Caisnes blanches, façades 12 coloris au choix, chants plaqués ABS couleur assortie, pieds métalliques réglables, avec plinthe amovible en PVC expansé. Poignées métalliques courbes.

- 2 portes
- Poubelle plastique amovible avec couvercle

ROBINETTERIE & SANITAIRE

Sur le plan de change :

- 1 mitigeur orientable de qualité hospitalière avec commande au coude. Cartouche céramique, débit réglé à 5 l/mn. Corps laiton chromé.
- vidage complet, commande indépendante
- alimentation par flexibles gainés inox

Dans le meuble :

- vanne thermostatique pré-réglée assurant une température maximale de $\pm 38^{\circ}\text{C}$ aux points de puisage
- système anti-brûlure en cas de coupure eau froide

Réglage à prévoir à la mise en eau définitive

Raccordement :

- alimentation : 250 mm du sol fini, raccords 15/21 mâle avec vanne d'arrêt.
- vidange : diamètre 40 mm à 250 mm du sol fini et distance de l'axe par rapport au mur 70 mm

STANDARD

OPTIONS

- Existe en bain à droite ou bain à gauche
- Vasque complémentaire d'angle ou droit avec relevé sanitaire au pourtour, en extrémité du meuble

- Bloc 3 tiroirs dont 1 pour pèse-bébé
- Bloc 3 tiroirs
- Tiroirs double-paroi avec amortisseurs de fin de course

- Mitigeur orientable à douchette extractible
- Robinet électronique pour vasque complémentaire