



Notice d'installation et de montage

Sèche-linge à condensation

PT 7135 C Vario

Veuillez **impérativement**
lire cette notice
avant d'installer et de mettre en service l'appareil.
Vous vous protégez ainsi et éviterez
de détériorer votre appareil.

fr - FR

M.-Nr. 09 759 070

Votre contribution à la protection de l'environnement

Enlèvement de l'emballage

L'emballage protège votre sèche-linge des avaries de transport. Les matériaux utilisés sont sélectionnés d'après des critères écologiques de façon à faciliter leur recyclage.

Le recyclage de l'emballage économise les matières premières et réduit le volume de déchets à éliminer. En principe, votre revendeur reprend l'emballage.

Enlèvement de l'ancien appareil

Les anciens appareils contiennent souvent encore des matériaux recyclables. Ils contiennent également des matériaux nocifs, nécessaires au bon fonctionnement et à la sécurité de l'appareil. Ces matériaux peuvent être dangereux pour les hommes et l'environnement s'ils restent dans la collecte de déchets ou s'ils sont mal manipulés. Ne jetez par conséquent en aucun cas votre appareil avec les déchets.

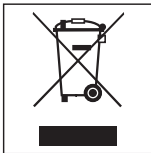

Faites appel au service d'enlèvement ou aux sites de dépôt mis en place par votre commune et spécialement adaptés à l'enlèvement de ce type d'appareils.

Gardez l'ancien appareil hors de portée des enfants jusqu'à son enlèvement, pour éviter tout accident.

Economie d'énergie

Pour éviter d'allonger inutilement le temps de séchage et de consommer trop d'énergie,

- essorez le linge avec une vitesse d'essorage maximale en lave-linge. Vous pourrez économiser environ 30% d'énergie et de temps au séchage si vous essorez par exemple à 1600 tr/min au lieu de 800 tr/min.
- utilisez la capacité de charge maximale du programme de séchage. La consommation d'énergie rapportée à la quantité de linge sera ainsi optimisée.
- assurez-vous que la pièce est suffisamment aérée lors du séchage.
- nettoyez les filtres après chaque séchage.

Votre contribution à la protection de l'environnement	2
Consignes de sécurité et mises en garde	5
Utilisation du sèche-linge	15
Bandeau de commande	15
Remarque sur la première mise en service	15
Fonctionnement de l'affichage	16
Commande de la variante laverie	18
Conseils et instructions pour le soin du linge	19
1. Préparer le linge	19
2. Charger le sèche-linge	20
3. Sélectionner le programme	20
Mode d'emploi abrégé	21
Sélectionner le programme	25
Sélectionner/modifier le programme	25
Délicat	27
Enregistrer le programme parmi les favoris	27
Horloge	28
Modification du déroulement de programme	29
Monnayeur	29
Programme en cours	29
- changer de programme	29
- annuler	29
Ajouter ou enlever du linge	29
Durée restante	29
Nettoyage et entretien	30
Enlever les peluches	30
Nettoyage sec du filtre	30
Nettoyage des filtres à l'eau	31
Remettre les filtres	31
Nettoyage du sèche-linge	32
Echangeur thermique	33
Décharger	33
Contrôler	34
Lavage	34
Remontage de l'échangeur thermique	35

Table des matières

Anomalies	36
Que faire si... ?	36
Messages de contrôle et de défaut affichés	36
Résultat de séchage insatisfaisant	38
Autres problèmes	39
Remplacement de l'ampoule	42
Service Après Vente	43
Réparations	43
Diode PC	43
Accessoires en option	43
Installation et raccordement	44
Possibilités d'installation	44
Vue de face	44
Vue latérale	45
Vue de l'arrière	45
Vue d'en haut	45
Colonne lave-linge/sèche-linge	45
Installation	46
Transport du sèche-linge sur le lieu d'installation	46
Calage du sèche-linge	46
Local	47
Pour bloquer le sèche-linge	47
Monnayeur	47
Tuyau d'évacuation de l'eau condensée	48
Branchement électrique	49
Caractéristiques techniques	50

Consignes de sécurité et mises en garde

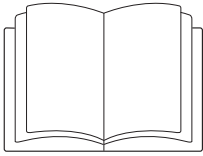

► Veuillez **impérativement** lire ce mode d'emploi.

Ce sèche-linge répond aux réglementations de sécurité en vigueur. Une utilisation non conforme peut entraîner des dommages corporels et matériels.

Lisez attentivement ce mode d'emploi avant d'utiliser le sèche-linge. Il vous fournit des informations importantes sur la sécurité, l'utilisation et l'entretien du sèche-linge. Vous vous protégerez ainsi et éviterez d'endommager le sèche-linge.

Si d'autres personnes sont formées à la manipulation du sèche-linge, il est impératif de mettre à leur disposition les présentes consignes de sécurité et mises en garde et/ou de leur expliquer.

Conservez ce mode d'emploi et remettez-le à un éventuel nouveau propriétaire.

Utilisation conforme

► Le sèche-linge doit exclusivement servir au séchage de textiles préalablement lavés, déclarés appropriés au séchage en machine par leur fabricant.

Toute autre utilisation pourrait être dangereuse. Miele n'est pas responsable des dommages causés par une utilisation incorrecte, non conforme aux prescriptions.

► Ce sèche-linge ne convient pas à une utilisation en extérieur.

Consignes de sécurité et mises en garde

- ▶ Les personnes qui ne sont pas en mesure d'utiliser ce sèche-linge en toute sécurité en raison de déficiences physiques, sensorielles ou mentales ne doivent pas l'utiliser sans la surveillance d'une personne responsable.
- ▶ Les enfants de moins de huit ans doivent être tenus à l'écart du sèche-linge à moins d'être constamment surveillés.
- ▶ Les enfants à partir de huit ans sont autorisés à utiliser le sèche-linge sans surveillance uniquement si vous leur avez expliqué comment l'utiliser sans danger. Les enfants doivent être en mesure d'appréhender et de comprendre les risques encourus en cas de mauvaise manipulation.
- ▶ Les enfants ne doivent pas nettoyer ou intervenir sur le sèche-linge sans être sous la surveillance d'un adulte.
- ▶ Surveillez les enfants lorsqu'ils jouent à proximité du sèche-linge. Ne laissez jamais les enfants jouer avec le sèche-linge.

Sécurité technique

- ▶ Contrôlez si le sèche-linge ne présente pas de détériorations visibles avant de l'installer et de le faire fonctionner. N'installez pas et/ou ne mettez pas en service un sèche-linge endommagé.
- ▶ N'effectuez pas de modifications sur le sèche-linge qui ne soient pas expressément autorisées par Miele.
- ▶ Pour des raisons de sécurité, n'utilisez pas de rallonge (risque d'incendie dû à la surchauffe).

Consignes de sécurité et mises en garde

► La sécurité électrique de ce sèche-linge n'est garantie que s'il est raccordé à un système de mise à la terre homologué. Il est primordial que cette condition de sécurité élémentaire et en cas de doute toute l'installation du bâtiment, soient contrôlées par un professionnel. Le fabricant ne peut être tenu pour responsable de dégâts causés par une mise à la terre manquante ou défectueuse à l'installation.

► Les réparations incorrectes peuvent entraîner de graves dangers pour l'utilisateur pour lesquels le fabricant décline toute responsabilité. Faites effectuer les réparations exclusivement par des techniciens agréés Miele, sinon vous perdrez le bénéfice de la garantie en cas de pannes ultérieures.

► Remplacez les pièces défectueuses uniquement par des pièces détachées d'origine Miele, que nous garantissons répondre totalement aux exigences de sécurité que nous imposons à nos machines.

► Si la maintenance n'est pas effectuée à temps et de façon professionnelle, baisse de rendement, pannes et risque d'incendie ne sont pas à exclure.

► En cas de panne ou en cas de nettoyage ou d'entretien, mettre le sèche-linge hors tension en :

- débranchant le cordon d'alimentation
- ou en déclenchant le fusible.

Voir également le chapitre "Installation et raccordement", paragraphe "Branchement électrique".

► Ce sèche-linge ne doit pas être utilisé sur des unités mobiles (bateaux par exemple).

Consignes de sécurité et mises en garde

- ▶ Veuillez tenir compte des instructions au chapitre "Installation et raccordement" ainsi qu'au chapitre "Caractéristiques techniques"
- ▶ La prise doit toujours être accessible pour pouvoir débrancher le sèche-linge de l'alimentation électrique.
- ▶ Si un raccordement fixe est prévu, le dispositif de sectionnement tous pôles de l'installation doit toujours être accessible afin de pouvoir débrancher le sèche-linge de l'alimentation électrique.
- ▶ Ne réduisez en aucun cas la fente d'aération par des fileurs de finition ou une moquette à poils hauts, etc. Sinon l'apport d'air frais nécessaire n'est pas suffisant.
- ▶ Aucune porte, porte coulissante ou porte avec les charnières du côté opposé ne doit se trouver dans la plage de pivotement de la porte du sèche-linge.
- ▶ Ce sèche-linge est équipé d'une ampoule spéciale en raison d'exigences particulières (par ex. en matière de température, d'humidité, de résistance chimique, de résistance aux frottements et de vibration). Cette ampoule spéciale convient uniquement à l'utilisation prévue. Elle ne convient pas à l'éclairage de pièce.

Utilisation et installation

- ▶ La capacité maximale de charge est de 6,5 kg (linge sec). Vous pouvez consulter les capacités de charge maximales des différents programmes au chapitre "Tableau des programmes".
- ▶ Ne vous appuyez pas à la porte ouverte. Le sèche-linge pourrait basculer. Risque de blessure !
- ▶ Fermez la porte après chaque séchage. Vous éviterez ainsi :
 - que les enfants grimpent dans le sèche-linge ou y cachent des objets.
 - de petits animaux s'introduisent dans le sèche-linge.
- ▶ Ne pas utiliser de nettoyeur sous pression ni de jet pour nettoyer la machine.
- ▶ Assurez-vous que le local du sèche-linge est toujours propre, sans poussière ni peluches. Les particules de poussière en suspension dans la pièce favorisent l'encrassement des sèche-linge. Une panne peut se produire, présentant un risque d'incendie.

Consignes de sécurité et mises en garde

► Le sèche-linge ne doit pas être utilisé sans filtre ou avec un filtre endommagé. Cela peut perturber le fonctionnement de ce sèche-linge.

Les peluches encrassent le circuit d'air, le condenseur et le chauffage. Risque d'incendie !

Mettez immédiatement le sèche-linge hors service et remplacez le filtre à peluches abîmé.

► Les filtres à peluches doivent être nettoyés régulièrement !

► Ne faites jamais fonctionner le sèche-linge sans condenseur.

► Les filtres à peluches doivent être séchés après le nettoyage à l'eau. Le processus de séchage peut être affecté si les filtres à peluches sont mouillés.

► N'installez pas votre sèche-linge dans une pièce exposée au gel. Les températures autour de 0°C perturbent le fonctionnement de l'appareil.

Si l'eau condensée gèle dans la pompe et le tuyau de vidange, cela peut occasionner des dégâts.

► Si l'eau condensée est évacuée par le tuyau de vidange : bloquez le tuyau de vidange si vous le mettez dans un évier afin qu'il ne risque pas de glisser.

Sinon le tuyau peut glisser et l'eau condensée qui s'en échappe peut causer des dégâts.

► L'eau condensée n'est pas potable.

Ne pas en boire ou en donner à un animal, car la consommation de l'eau condensée est mauvaise pour la santé.

Consignes de sécurité et mises en garde

- Pour éviter tout incendie, les textiles suivants ne doivent pas être séchés en machine :
- qui ne sont pas lavés.
 - qui ne sont pas suffisamment nettoyés et présentent des traces d'huile, de graisse ou d'autres restes (par ex. du linge avec des souillures d'huile, de graisse, de restes de produits cosmétiques). En cas de textiles insuffisamment nettoyés, le linge peut prendre feu et causer un incendie, même après la fin du séchage et en dehors du sèche-linge.
 - qui sont maculés de produits nettoyants inflammables ou de restes d'acétone, d'alcool, d'essence, de pétrole, de kérosène, de produit anti-taches, de térébenthine, de cire ou de détachant pour cire ou de produits chimiques (par ex. sur les fauberts, les serpilières, les chiffons).
 - qui sont imprégnés de gel, laque pour cheveux, dissolvant ou autres restes de même type.

Nettoyez bien ce genre de linge très sale : utiliser suffisamment de lessive et sélectionner une température élevée. Laver plusieurs fois en cas de doute.

► Vider soigneusement les poches, par ex. briquets, allumettes.

► **Avertissement** : ne jamais arrêter le sèche-linge avant la fin du programme de séchage, sauf si vous sortez toutes les pièces immédiatement et que vous les étalez de manière à ce que la chaleur se dissipe.

Consignes de sécurité et mises en garde

► Risque d'incendie ! Ce sèche-linge ne doit pas être branché sur un circuit d'alimentation électrique géré par minuterie ou système de délestage.

Si le sèche-linge est interrompu avant la fin de la phase de refroidissement, le linge risque de prendre feu.

► Pour éviter tout incendie, les textiles ou produits suivants ne doivent en aucun cas être séchés en machine :

- si des produits chimiques industriels ont été utilisés pour le nettoyage (nettoyage à sec par exemple)
- qui comportent de la mousse, du caoutchouc ou des matières similaires; Ce sont par exemple des produits en mousse de latex, les charlottes pour douche, les textiles imperméables, les articles et vêtements caoutchoutés, les oreillers remplis d'élastomère alvéolaire.
- qui sont ouatinés et endommagés (blousons ou coussins). Si la doublure ou l'enveloppe est endommagée, le garnissage peut prendre feu.

► La phase de chauffage est suivie par une phase de refroidissement dans de nombreux programmes pour s'assurer que les vêtements restent à une température à laquelle ils ne s'abîmeront pas (par ex. pour éviter le risque que le linge prenne feu). Le programme n'est terminé qu'après le refroidissement.

Enlevez toujours la totalité du linge juste après la fin du programme.

► Les produits adoucissants ou de même type peuvent être utilisés si cela est spécifié sur l'emballage du produit.

Consignes de sécurité et mises en garde

- ▶ Ne pas stocker ni utiliser d'essence, de pétrole ou autre produit inflammable à proximité du sèche-linge. Risque d'incendie et d'explosion !
- ▶ L'air de la pièce où se situe le sèche-linge ne doit pas contenir de vapeurs de chlore, de fluor ou d'autres vapeurs de solvant. Risque d'incendie !
- ▶ Pour les éléments inox, le principe suivant s'applique :
Les surfaces en inox ne doivent pas entrer en contact avec des produits de nettoyage et de désinfection contenant du chlore ou de l'hypochlorite de sodium. Ces produits peuvent provoquer la corrosion de l'inox.
Les vapeurs d'eau de javel peuvent également causer la corrosion.
Les réservoirs ouverts contenant ces produits ne doivent pas être rangés à proximité immédiate des appareils.

Consignes de sécurité et mises en garde

Accessoires

▶ Les accessoires ne doivent être montés que s'ils sont agréés expressément par Miele.

Le montage d'autres pièces exclut le bénéfice de la garantie.

▶ Les sèche-linge Miele et les lave-linge Miele peuvent être montés en colonne. A cet effet un cadre de superposition Miele est nécessaire. Il faut impérativement vérifier que le cadre de liaison correspond bien au type de lave-linge Miele et de sèche-linge Miele.

▶ Vérifiez que le socle Miele, accessoire disponible en option, convient à ce sèche-linge.

Miele ne peut être tenu pour responsable des dégâts dus au non-respect des consignes de sécurité et des mises en garde.

Bandeau de commande

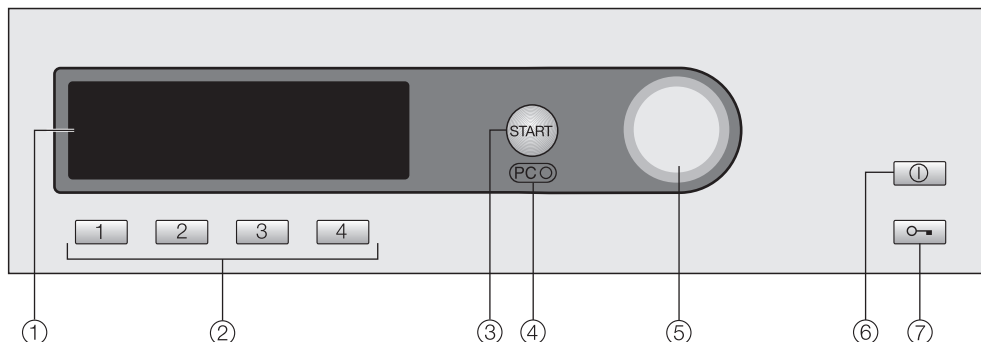

① **Ecran**

Après la mise en marche du sèche-linge, l'écran s'allume pour confirmer la mise en marche. Dès que le sèche-linge est prêt à fonctionner, le menu de base apparaît.

② **Touches de sélection rapide**

Pour sélectionner directement un programme. Il est possible d'associer des programmes favoris à ces touches.

③ **Touche *Start***

La diode clignote à la sélection et reste allumée après le démarrage du programme.

④ **Interface optique *PC***

Sert de point de contrôle et de transfert au SAV.

⑤ **Sélecteur multifonctions**

Il permet de sélectionner les points de menu (en tournant) et de les valider (en pressant).

⑥ **Touche *Marche/Arrêt*** ①

Pour mettre le sèche-linge hors et sous tension.

Pour économiser l'énergie, le sèche-linge s'arrête 15 minutes après la fin du programme/rotation Infofroissable ou après la mise en marche, si aucune sélection n'est effectuée.

⑦ **Touche**

Ouvre la porte même si le sèche-linge n'est pas sous tension.

Remarque sur la première mise en service

Monter et raccorder correctement le sèche-linge avant la première mise en service. Veuillez lire le chapitre "Installation et raccordement".

Effectuez la première mise en service comme décrit dans le fascicule "Première mise en service, tableau des programmes, réglages".

Utilisation du sèche-linge

Fonctionnement de l'affichage

Menu d'accueil

1	Blanc/Couleurs	Sélection programme ...
2	Non repassable	Réglages ↗ ...
3	Finish laine	
4	Défroissage	10:00

Dès l'enclenchement de l'appareil, le menu d'accueil est affiché avec 4 programmes favoris, que vous pouvez modifier. *Sélection programme* est en surbrillance.

Sélecteur multifonctions

Pour sélectionner un autre élément de l'affichage, **tournez** le sélecteur multifonctions.

Pour ouvrir l'option de menu, **pressez** le sélecteur multifonctions.

Touches de sélection rapide

Les quatre programmes (favoris) affichés à gauche peuvent être sélectionnés avec les touches de sélection rapide.

Vous pouvez déterminer vos programmes favoris (plus d'informations dans le chapitre "Sélectionner programme", paragraphe "Enregistrer le programme parmi les favoris").

Dans les autres menus, les touches de sélection rapide servent à d'autres fonctions. Dans ce cas, vous verrez sur l'afficheur une flèche ▼ au-dessus de la touche de sélection rapide avec la description de la fonction de la touche.

Comment sélectionner un programme

Vous avez deux possibilités pour sélectionner un programme :

- Possibilité 1 : sélectionnez le menu *Sélection programme* à l'affichage et confirmez en pressant le sélecteur multifonctions.
- Possibilité 2 : pressez une des touches de sélection rapide ou et ouvrez directement le menu de base d'un des quatre programmes.

Menu Sélection programme

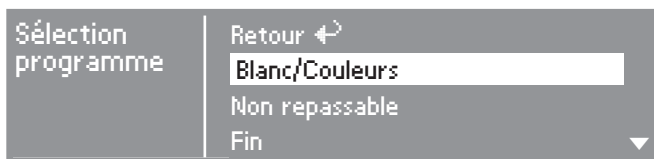

Le sélecteur multifonctions vous permet de sélectionner tous les programmes disponibles. La sélection se déplace vers le haut ou le bas suivant le sens dans lequel vous tournez le sélecteur multifonctions.

Les flèches ▼▲ à droite de l'afficheur indique que d'autres choix sont à votre disposition.

Pour ouvrir le menu de base du programme sélectionné, pressez le sélecteur multifonctions.

Menu de base d'un programme de séchage

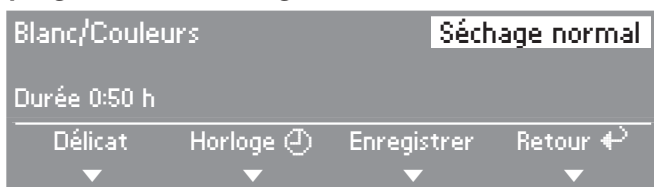

- En tournant le sélecteur multifonctions, vous pouvez sélectionner un "palier de séchage" ou un "programme".
- Pour ouvrir l'élément sélectionné appuyez sur le sélecteur multifonctions.
- Vous pouvez sélectionner *Délicat* ou *Horloge* en pressant les touches de sélection rapide **1** - **2**.
- Pour retourner au menu d'accueil, pressez la touche de sélection rapide **4**.

Vous pouvez également mettre les éléments en surbrillance avec le sélecteur multifonctions puis valider.

Menu Réglages

Le menu *Réglages*  vous permet d'adapter l'électronique du sèche-linge à des demandes variées. Davantage d'informations dans le fascicule "Première mise en service, tableau des programmes, réglages".

Utilisation du sèche-linge

Commande de la variante laverie

En fonction de la programmation effectuée (réglage *Commande*), le menu d'accueil peut avoir plusieurs apparences.

- Pressez une des touches de sélection rapide [1], [2], [3], [4] ou le sélecteur multifonctions.

Laverie-sélection simple

1	Blanc/Couleurs	Séchage normal+
2	Non repassable	Séchage normal
3	Finish laine	
4	Air froid	

4 programmes peuvent être sélectionnés, à définir dans le menu *Réglages/mode exploitant*.

LV-touches + logo



12 programmes (à humidité résiduelle et minutés) peuvent être sélectionnés, à définir dans le menu *Réglages/mode exploitant*.

LV-touches temps ext et LV-touches temps int.









4 programmes minutés avec plusieurs niveaux de température peuvent être sélectionnés, à définir dans le menu *Réglages/mode exploitant*.

Conseils et instructions pour le soin du linge

1. Préparer le linge

Symboles d'entretien

Séchage	
	Température normale/élevée.
	Température réduite : sélectionner <i>Délicat</i> (pour les textiles délicats).
	Ne doit pas être séché au sèche-linge
Fer à repasser et repasseuse	
	Brûlant
	Très chaud
	Chaud
	Ne pas repasser (fer/repas- seuse)

Avant le séchage

- Nettoyez particulièrement bien le linge très sale : utiliser suffisamment de lessive et sélectionner une température élevée. Laver plusieurs fois en cas de doute.
- Ne séchez pas de tissus encore trempés au sèche-linge ! Essorez le linge à la vitesse d'essorage maximale en lave-linge.
Plus la vitesse d'essorage est élevée, plus vous économiserez du temps et de l'énergie au séchage.
- Bien laver les textiles couleurs neufs avant de les sécher pour la première fois et ne pas les sécher avec des textiles clairs.
Ces textiles peuvent déteindre (également sur les composants en plastique du sèche-linge).

Des peluches d'autres couleurs peuvent également se déposer sur les tissus.

- Le linge amidonné peut passer au sèche-linge. Mais doublez la dose d'amidon pour obtenir le même effet.
- Vérifiez que les coutures et les ourlets sont en bon état. Vous pouvez ainsi éviter que les rembourrages sortent des textiles. Risque d'incendie au séchage !
- Reliez les ceintures en tissu et les lainières ensemble.
- Fermez . . .
. . . les housses de couettes et d'oreillers afin que les petites pièces de linge ne se prennent pas dedans.
. . . les agrafes et les oeilletons.
- Cousez ou enlevez les baleines de soutien-gorge qui se défont.
- Ouvrez les vestes et les longues fermetures éclair afin que les textiles sèchent uniformément.
- Pour un séchage homogène, il faut . . .
. . . essorer,
. . . séparer les pièces de linge les unes des autres,
. . . trier par fibre et par type de textile, par taille, par symbole d'entretien ainsi que par palier de séchage souhaité.

Conseils et instructions pour le soin du linge

2. Charger le sèche-linge.

 Risque d'incendie en cas de mauvaise utilisation du sèche-linge ! Veuillez lire le chapitre "Prescriptions de sécurité et mises en garde".

 Enlevez les corps étrangers, boule-doseuse ou objet similaire du linge. Ces objets pourraient fondre et endommager le linge et le sèche-linge.

- Ne surchargez pas le tambour. Une surcharge abîmerait le linge, altérerait le résultat du séchage et froisserait les vêtements.
- Veuillez toujours respecter la charge maximale pour chaque programme (voir dans le fascicule "Première mise en service, tableau des programmes, réglages"). La consommation d'énergie rapportée à la quantité de linge sera ainsi optimisée.
- La formation de faux plis sur les textiles synthétiques augmente en fonction de la charge. Cela est particulièrement vrai pour les tissus très délicats (par ex. chemises, corsages). Réduisez la quantité de linge en cas de linge très délicat.

3. Sélectionner le programme

- Dans de nombreux programmes, vous pouvez sélectionner parmi plusieurs paliers de séchage en fonction de ce qui vous convient :
... par ex. *séchage normal +*, si

vous souhaitez plier et ranger le linge tout de suite après le séchage.

... ou par exemple *Repasseuse* ou *Fer à repasser* si vous repassez le linge après le séchage.

Voir le fascicule "première mise en service, tableau des programmes, réglages".

- Pour les textiles délicats avec symbole d'entretien  sélectionnez également *Délicat* (température réduite).
- Textiles garnis de duvet : la doublure a tendance à rétrécir en fonction de la qualité. Ils doivent impérativement être séchés en programme *Défroissage*.
- Tissus pur lin : séchez-les uniquement si le fabricant l'autorise sur l'étiquette d'entretien. Sinon le lin peut pelucher. Ils doivent impérativement être séchés en programme *Défroissage*.
- Textiles en pure laine et laine mélangée : ils risquent de feutrer et de rétrécir. Séchez ces textiles uniquement en programme laine.
- Les textiles en maille (par ex. t-shirts, sous-vêtements) rétrécissent souvent au premier lavage. Evitez donc les séchages trop intensifs qui risqueraient de les rétrécir davantage. Achetez éventuellement des vêtements plus grands d'une ou deux tailles.

1 Préparer le linge

⚠ Veuillez impérativement lire le chapitre "Conseils et instructions pour le soin du linge".

2 Charger le linge

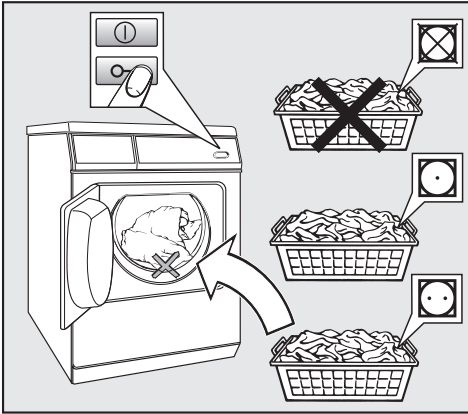

- Ouvrez la porte.
- Chargez le linge.

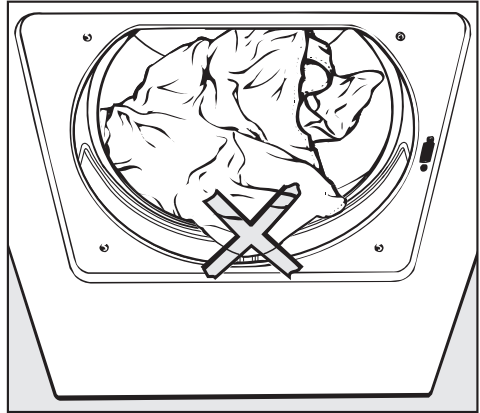

⚠ Pour éviter d'endommager le linge, vérifier avant de fermer la porte qu'aucune pièce de linge n'est coincée dans l'ouverture de porte.

- Fermez la porte en la claquant légèrement - vous pouvez également la presser.

Mode d'emploi abrégé

③ Sélectionner un programme

- Pressez la touche *Marche/Arrêt* ① pour mettre le sèche-linge en marche.

Remarque :

- Si aucune autre commande n'est effectuée dans les 15 minutes, le sèche-linge s'arrête automatiquement.
- L'arrêt automatique n'a pas lieu en mode monnayeur.

Tableau des programmes

- Reportez-vous au fascicule "Première mise en service, tableau des programmes, réglages".

Vous avez deux possibilités pour sélectionner un programme :

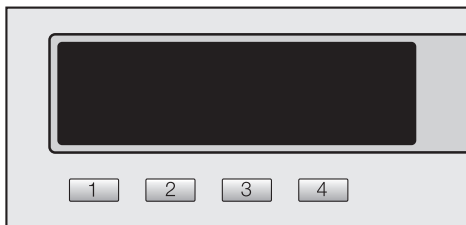

1. Sélectionnez un programme favori avec les touches de sélection rapide.

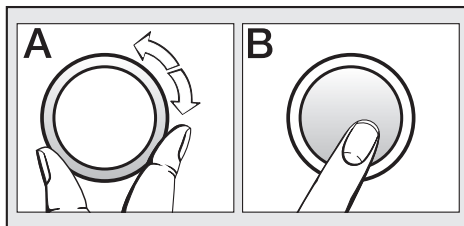

2. Sélectionnez un programme sous *Sélection programme* (en tournant **A** puis en pressant **B** le bouton).

Sélectionnez éventuellement *Délicat* ou *Horloge*

- Sélectionnez *Délicat* et/ou l'*Horloge* (départ différé) avec les sous-menus correspondants.

Monnayeur

S'il y a un monnayeur, veuillez suivre les instructions de paiement sur l'afficheur.

Si la porte est ouverte ou le programme interrompu après le démarrage du programme, la somme versée peut être perdue (en fonction du réglage) !

4 Démarrer le programme

Dès qu'un programme peut être lancé, la touche *Start* clignote.

■ Appuyez sur la touche *Start*.

La touche *Start* s'allume.

- *Démarrage* puis *Séchage* s'affichent successivement ainsi que la durée du programme.
- Dans le cas des programmes à paliers de séchage, les paliers de séchage atteints sont indiqués au fur et à mesure (*Repasseuse... Fer à repasser* etc. ...).

Modification du déroulement de programme

Si vous actionnez l'une des touches de sélection rapide suivantes pendant le séchage, vous pouvez :

- Touche [2] *Horloge* consulter l'heure approximative de fin du programme et l'heure actuelle.
- Touche [3] *Enregistrer* enregistrer le programme actuel en programme favori.
- Touche [4] *Annulation* annuler le programme actuel.

En mode monnayeur, il n'est possible d'annuler que tant qu'il ne risque pas d'y avoir de perte d'argent.

Si vous devez changer quelque chose, vous trouverez au chapitre "Modification du déroulement de programme" les informations suivantes :

- Monnayeur.
- Changer le programme en cours

- Annuler le programme en cours.
- Ajouter ou enlever du linge
- Coupure réseau.
- Temps restant.

Durée de programme / pronostic de temps restant.

Au moment de la sélection du programme, la durée prévisible du séchage est affichée. Il s'agit en fait d'une évaluation du temps restant.

Les facteurs suivants interviennent dans l'évaluation du temps restant : humidité résiduelle après l'essorage, type de textile, quantité de linge, température ambiante ou variation de tension du réseau électrique.

L'électronique s'adapte en permanence à ces conditions pour chaque séchage, afin que l'évaluation soit de plus en plus précise. L'évaluation du temps restant est réactualisée pendant le séchage, ce qui peut provoquer des variations importantes de la durée indiquée.

Avant la fin du programme

La phase de chauffage suit la phase de refroidissement dans de nombreux programmes : *Refroidissement* s'affiche. Le programme n'est terminé qu'après le refroidissement.

Ne jamais arrêter le sèche-linge avant la fin du programme de séchage.

Mode d'emploi abrégé

⑤ Fin du programme - décharger le linge

Infoirissable (si sélectionné) et *Arrêt* sont affichés et signalent la fin du programme.

Remarque :

- Pendant la rotation *Infoirissable*, le tambour tourne par intervalles si vous ne retirez pas tout de suite le linge. Ceci permet d'éviter les plis.
- 15 minutes après la fin du programme ou la fin de la phase *Infoirissable*, le sèche-linge s'arrête automatiquement.

Il est cependant conseillé de retirer tout le linge juste après la fin du programme.

N'oubliez pas de linge dans le tambour ! Si vous séchez de nouveau une pièce de linge oubliée dans le tambour, elle peut s'abîmer.

Lorsque le sèche-linge est en marche et que la porte est ouverte, l'éclairage de tambour s'éteint au bout de quelques minutes (économie d'énergie).

- Pressez la touche *Marche/Arrêt* (⓪) pour arrêter le sèche-linge.

L'écran s'assombrit.

- Fermez la porte.

Conseils d'entretien

- Lire le chapitre "Nettoyage et entretien".

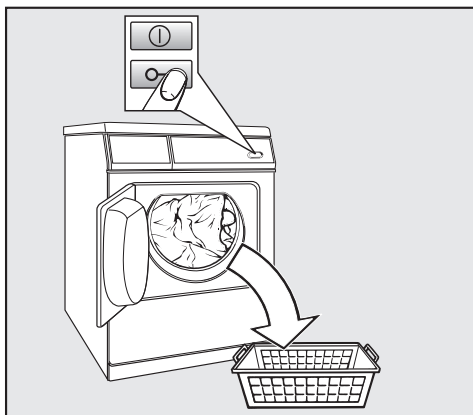

- Ouvrez la porte.
- Videz complètement le tambour.

Sélectionner le programme

Sélectionner/modifier le programme

Menu d'accueil

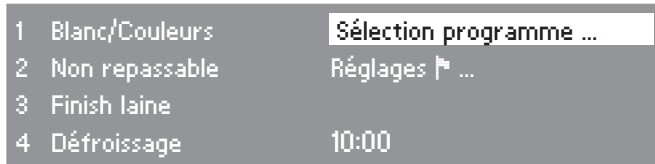

- Appuyez sur la touche de sélection rapide

Menu de base

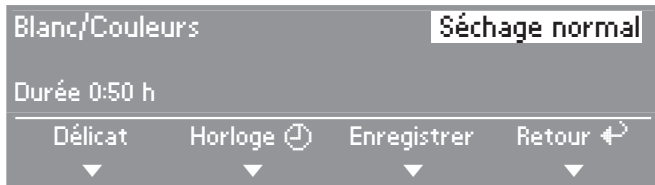

- En tournant le sélecteur multifonctions, vous pouvez sélectionner les éléments à modifier : programme (*Blanc/Couleurs*) ou palier de séchage (*Séchage normal*) et validez la sélection en pressant le sélecteur multifonctions.

Suivant votre sélection, l'un des affichages suivants apparaît :

- Sélection d'un programme

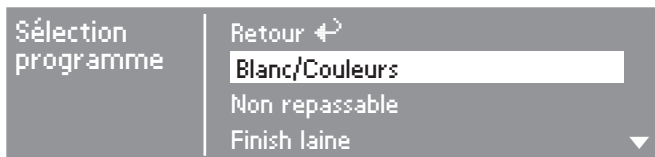

- Sélectionnez le programme souhaité avec le sélecteur multifonctions puis validez. Le menu de base réapparaît.

Sélectionner le programme

Remarque : si aucune sélection n'a été effectuée dans les sous-menus dans l'espace de 20 secondes, l'affichage repasse sur le menu de base.

– Programmes avec palier de séchage

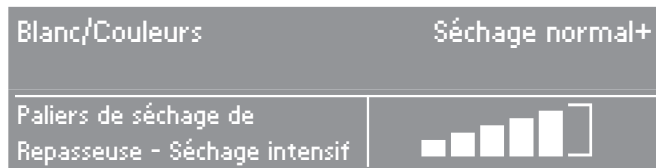

- Sélectionnez le palier de température souhaité avec le sélecteur multifonctions puis validez.
- L'affichage indique quelle gamme de palier de séchage peut être choisie pour chaque programme.

– Programmes minutés



- Vous pouvez allonger ou réduire la durée* avec le sélecteur multifonctions.

L'heure de la fin du programme est affichée parallèlement.

*En cas de fonctionnement avec monnayeur, la durée maximale est déterminée au moment de la mise en service dans le cas des commandes *LV-touches temps ext/int.*

– autres programmes

Sur les autres programmes, le palier de séchage ou la durée sont prédéfinis et non modifiables.

Sélectionner le programme

Délicat

Sélectionnez *Délicat* pour tous les textiles fragiles ou synthétiques avec le symbole d'entretien ☺ (par ex. en acrylique).

- Les textiles fragiles sont séchés à basse température.
- Durée de programme prolongée.

■ Appuyez sur la touche de sélection rapide [1] *Délicat*.

Enregistrer le programme parmi les favoris

Ce sèche-linge vous donne la possibilité de sélectionner les quatre programmes les plus utilisés avec les touches de sélection rapide. A cet effet, l'option *Enregistrer* doit être activée avec le menu *Réglages/Mode exploitant*.



■ Appuyez sur la touche de sélection rapide [3] *Enregistrer*

Choisir la touche de sélection rapide

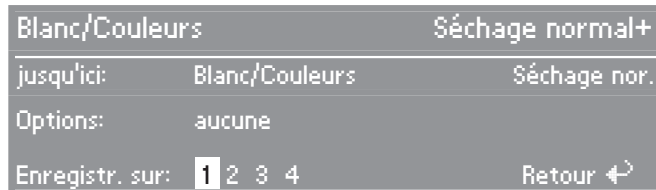

■ Sélectionnez le numéro de la touche à laquelle vous souhaitez affecter le programme et validez. Le programme favori est à présent enregistré avec vos réglages et est affiché dans le menu d'accueil.

Pour enregistrer d'autres programmes favoris, recommencez cette opération. Vous pouvez les affecter aux touches encore libres.

Horloge

Avec l'horloge vous pouvez, en fonction du réglage *Départ différé* déterminer l'heure de fin de programme, ou l'heure de départ du programme ou encore un délai jusqu'au démarrage du programme.

Ouverture du sous-menu Horloge

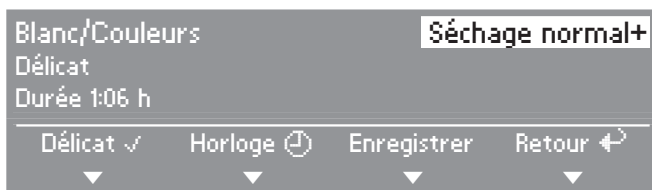

- Ouvrez le sous-menu *Horloge* avec la touche de sélection rapide **[2]** *Horloge*.

Sélectionner le départ différé



- Réglez l'heure souhaitée avec le sélecteur multifonctions (par pas de 30 minutes) puis validez.

L'heure de départ et de fin est repoussée de 30 minutes à chaque cran. Le délai maximal de départ automatique différé est de 24 heures.

Démarrer l'horloge

- Appuyez sur la touche *Start*.

L'horloge compte minute par minute jusqu'au démarrage du programme. Si la durée de départ différé est supérieure à une heure, le tambour décrit quelques rotations toutes les heures afin d'éviter que le linge se froisse.

Annuler le départ différé

- Appuyez sur la touche de sélection rapide **[4]** (*Annulation*)
- Vous pouvez démarrer le programme

Modification du déroulement de programme

Monnayeur

Si la porte est ouverte ou le programme interrompu après le démarrage du programme, la somme versée peut être perdue (en fonction du réglage*) !

* Le SAV Miele peut définir un temps de modification, pendant lequel il est possible de modifier le programme à la première mise en service ou par la suite.

Programme en cours

- changer de programme

Il n'est plus possible de changer de programme (protection contre les changements de programme non intentionnels).

Pour choisir un autre programme, vous devez annuler le programme lancé.

- annuler

- Appuyez sur la touche de sélection rapide  *Annulation*

Le linge est refroidi dans certains programmes si un certain seuil de température était atteint.

Si vous pressez de nouveau la touche de sélection rapide  *Annulation*, *Arrêt* est affiché.

- Ouvrez la porte.
- Fermez la porte.
- Sélectionnez le programme souhaité et démarrez-le.

Ajouter ou enlever du linge

 Risque de brûlure au contact du linge très chaud ou du tambour ou de l'arrière du tambour. La température à l'intérieur du tambour peut être très élevée.

- Appuyez sur la touche de sélection rapide  *Annulation*

Les textiles sont refroidis dans certains programmes dès qu'une certaine température est atteinte.

- N'ouvrez la porte que lorsque les textiles ont complètement refroidi.
- Ajoutez ou déchargez du linge.
- Fermez la porte.
- Sélectionnez un programme.
- Appuyez sur la touche *Start*.

Durée restante

En cas de modification du déroulement de programme, le temps restant affiché peut être différent par rapport au temps de séchage effectif.

Nettoyage et entretien

Enlever les peluches

Les filtres situés dans la contreporte et dans l'ouverture du tambour recueillent les peluches qui se détachent du linge. Nettoyez-les après **chaque** séchage*.

Nettoyage sec du filtre

Conseil : vous pouvez aspirer les peluches sans toucher le filtre avec un aspirateur.

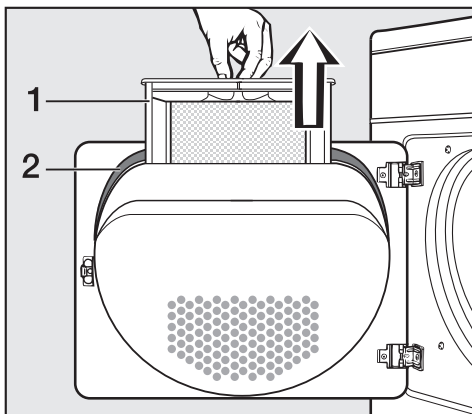

- Retirez le filtre (1) de la contreporte.

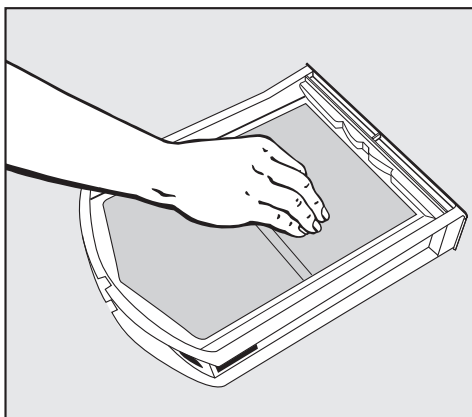

- Enlevez les peluches de la main ou avec un aspirateur.

- Enlevez les peluches du logement de contreporte avec une brosse spéciale (accessoires en option) ou l'aspirateur.
- Remettez le filtre propre en place dans la contreporte dans le bon sens, enfoncez-le bien.
- Nettoyez le joint (2) de contreporte avec un chiffon humide.

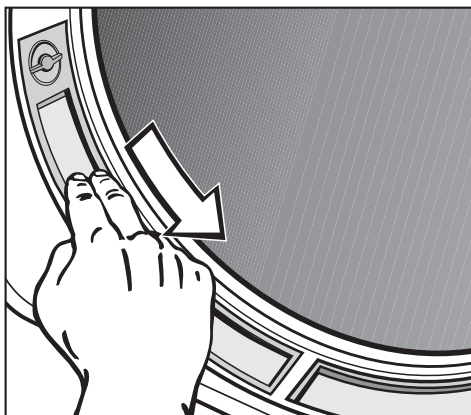

- Enlevez les peluches des deux filtres d'ouverture de porte avec la main ou avec un aspirateur.
- Fermez la porte.

⚠ *Contrôlez et nettoyez les filtres au plus tard lorsque le message suivant s'affiche : *Nettoyer le circuit d'air*.

Nettoyage des filtres à l'eau

Les filtres ne doivent être passés à l'eau **que si** les peluches collent ou qu'ils sont bouchés.

- Retirez le filtre de la contreporte.

Vous pouvez également enlever les deux filtres de l'ouverture de chargement :

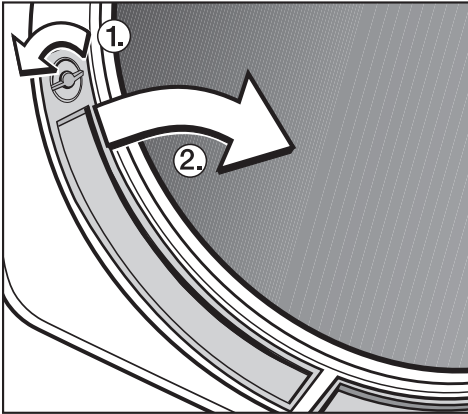

- Tournez les boutons ① des filtres gauche et droit (jusqu'au dé clic).
- Retirez-les en les tenant par le bouton vers le milieu ② et nettoyez-les.
- Nettoyez tous les filtres sous l'eau chaude.
- Séchez-les.
- Nettoyez également la zone de circulation d'air sous les filtres, par exemple avec un aspirateur.

Remettre les filtres

⚠ Les filtres doivent être secs lorsque vous les remontez. Le processus de séchage peut être affecté si les filtres sont mouillés.

- Insérez le grand filtre dans le bon sens, dans la contreporte jusqu'en butée.
- Remettez les filtres dans l'ouverture de chargement et enfoncez-les par le haut.
- Verrouillez les deux boutons (jusqu'à ce qu'ils s'enclenchent).

Nettoyage et entretien

Nettoyage du sèche-linge

 Débranchez le sèche-linge.

 N'utilisez pas de détergents contenant des solvants, de produits abrasif, pour vitres ou multi-usages. Ils peuvent abîmer les surfaces en plastique et autres parties de la machine en raison de leur composition chimique.

 Ne pas nettoyer le sèche-linge avec un jet d'eau.

- Nettoyez le sèche-linge avec un chiffon humide imbibé d'eau et de produit détergent doux.
- Vous pouvez nettoyer les parties en inox (tambour par exemple) avec un produit nettoyant spécial inox.
- Séchez toutes les pièces avec un chiffon doux.

Echangeur thermique

 Contrôlez régulièrement l'échangeur thermique à intervalles réguliers. Nettoyez l'échangeur thermique au plus tard lors l'un des messages suivants apparaît : *Nettoyer l'échangeur thermique* ou *Nettoyer circuit d'air*.

Décharger

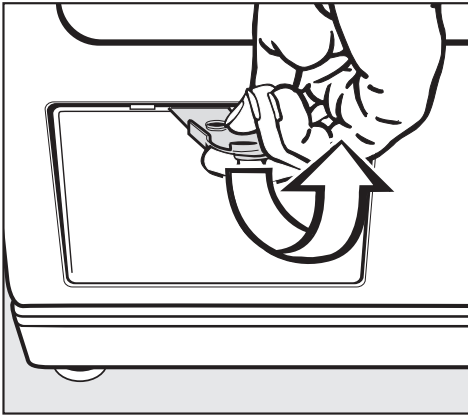

- Ouvrez la trappe.
Les ergots latéraux empêchent que la trappe ne tombe.
- Enlevez la trappe en la tirant de biais vers le haut.
- Mettez-la de côté.

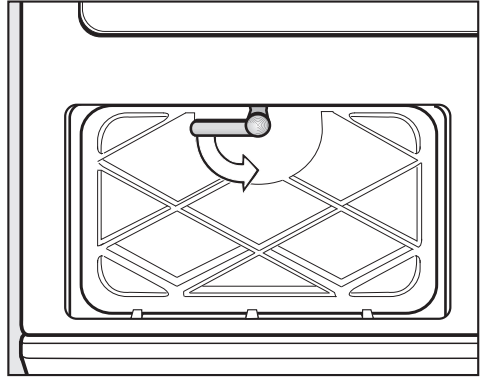

- Tournez le verrou du couvercle intérieur vers le bas.
- Abaissez le couvercle intérieur vers l'avant.
- Sortez-le de biais par le haut.

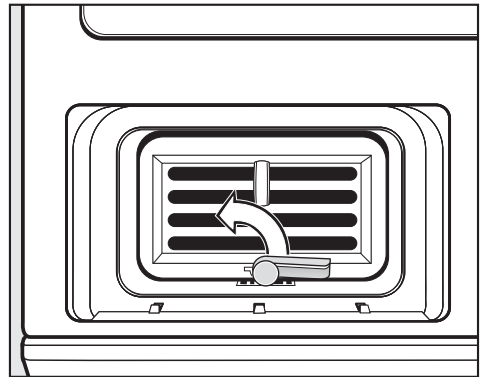

- Tournez le verrou sur l'échangeur vers le haut (de manière à ce que le crochet du verrou se déclenche de la rainure du bas).

Nettoyage et entretien

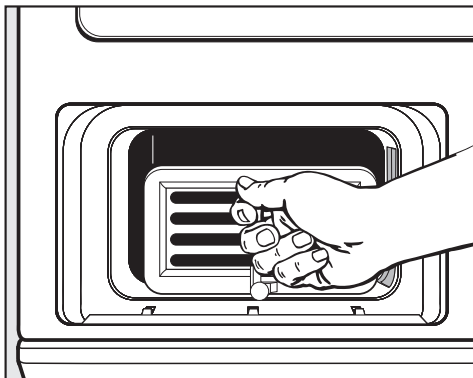

- Sortez l'échangeur thermique par l'œillet dans le logement d'échangeur thermique.

Contrôler

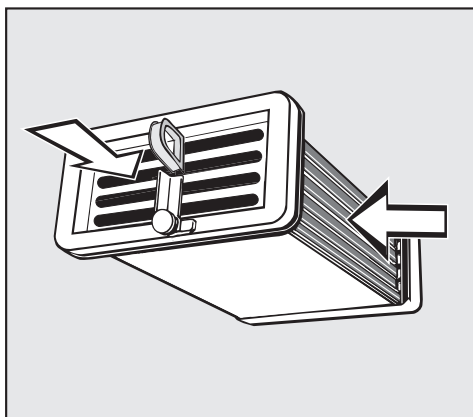

- Tenez l'échangeur face à la lumière.
- Regardez si vous voyez des peluches à l'intérieur. Les directions dans lesquelles il faut regarder sont indiquées par des flèches.

Si vous n'en voyez pas :

- remettez l'échangeur (voir page suivante)

Si vous en voyez :

- nettoyez l'échangeur comme décrit plus bas.

Lavage

- Rincez l'échangeur thermique comme représenté :

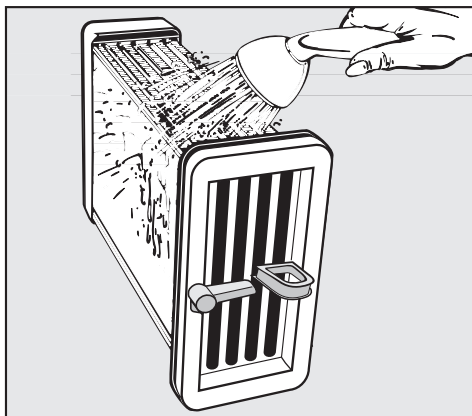

– dans le sens de la longueur.



– par l'avant.

les saletés peuvent être enlevées à l'eau.

- Vérifiez de nouveau que l'échangeur ne présente plus de saletés visibles.

Rincez autant de fois que nécessaire.

- Vérifiez que les joints en caoutchoucs de l'échangeur sont propres. Ils ne doivent pas être démontés ni tordus.

Contrôle et nettoyage du logement d'échangeur thermique

- Vérifiez si le logement de l'échangeur thermique comporte des peluches.

Enlevez celles que vous pouvez atteindre de la main avec un chiffon humide.

Remontage de l'échangeur thermique

- Insérez l'échangeur jusqu'au fond du logement **en positionnant l'anneau en haut et le verrou en bas**.
- Tournez le verrou de l'échangeur à l'horizontale de manière à ce que le crochet s'enclenche nettement dans la rainure du bas.

Afin de poser le couvercle intérieur, vérifiez que le joint est bien enfoncé dans la rainure.

- Posez le couvercle intérieur en positionnant les crochets vers le bas. Tenez le couvercle incliné et le presser légèrement vers le bas.
- Rabattez le couvercle et bloquez-le avec le verrou. Le verrou doit être disposé horizontalement.
- Reposez le couvercle extérieur en bas et pressez-le en haut jusqu'à ce qu'il s'enclenche.

Il est indispensable de positionner et de verrouiller correctement l'échangeur thermique et le couvercle pour garantir l'étanchéité du système de condensation !

Anomalies



Que faire si... . . ?





Vous économiserez du temps et des frais en n'appelant pas immédiatement le Service après-vente.

Les tableaux suivants vous aideront à déceler les causes de la panne et à trouver la solution. Néanmoins, il faut savoir que :

 Les interventions techniques doivent être exécutées exclusivement par des professionnels. Les réparations incorrectes peuvent entraîner de graves dangers pour l'utilisateur.

Messages de contrôle et de défaut affichés

Problème	Cause	Solution
 Modifier charge Le tambour est vide ou le linge trop sec.	Il ne s'agit pas d'une anomalie. Dans certains programmes, si le tambour n'est pas assez chargé ou insuffisamment chargé, le programme est interrompu. Ceci peut également se produire avec du linge déjà sec.	Si vous n'avez que quelques pièces à sécher, utilisez le programme Air chaud. Pour supprimer le message : – ouvrez la porte.
 Défaut technique Si redémarrage impossible contacter le SAV. Un code panne (par ex. F43) est éventuellement également affiché.	Tant qu'un message de défaut reste affiché, vous ne pouvez pasancer de nouveau programme.	– Veuillez suivre les instructions à l'affichage. – Essayez de redémarrer.
 Panne courant Arrêt programme Presser touche OK	Le sèche-linge a été arrêté pendant le séchage ou une panne de courant a eu lieu.	– Après la mise en marche, valider <i>OK</i> et relancer le programme.

Problème	Cause	Solution
 Nettoyer circuit d'air Nettoyer les filtres Vérifier la circulation d'air est affiché à la fin du programme.*	La circulation d'air est obstruée.	<ul style="list-style-type: none"> – Validez avec <i>OK</i>. – Nettoyez les filtres. – Si cela ne suffit pas, vérifiez toutes les causes énoncées dans la rubrique "le séchage dure très longtemps ou est interrompu".
 Nettoyer circuit d'air Nettoyer les filtres Vérifier la circulation d'air s'affiche après l'annulation du programme.	La circulation d'air est fortement obstruée.	<ul style="list-style-type: none"> – Voir en haut.
 Rappel maintenance Nettoyer l'échangeur thermique. apparaît après un certain délai.*	Rappelle de nettoyer l'échangeur thermique (condenseur).	<ul style="list-style-type: none"> – Nettoyez l'échangeur thermique. Pour effacer le message : <ul style="list-style-type: none"> – Validez avec <i>OK</i>.
 Anomalie vidange Vérifier la vidange.	Le tuyau de vidange est coudé.	<ul style="list-style-type: none"> – Eliminer la cause du problème. Supprimer le message de défaut : <ul style="list-style-type: none"> – Validez avec <i>OK</i>.

*** Vous pouvez déterminer la fréquence d'affichage de ce message.**

Voir dans le fascicule "Première mise en service, tableau des programmes, réglages", chapitre "Menu réglages / mode exploitant", paragraphe "Nettoyer l'échangeur thermique" et "Nettoyer le circuit d'air".

Anomalies

Résultat de séchage insatisfaisant		
Problème	Cause	Solution
Le linge n'est pas suffisamment sec.	La charge est composée de divers textiles.	<ul style="list-style-type: none">– Finissez le séchage avec le programme Air chaud.– Sélectionnez un programme plus approprié à l'avenir (voir chapitre "Tableau des programmes" dans le fascicule "Première mise en service, tableau des programmes, réglages").
Les oreillers remplis de plumes dégagent une odeur au séchage.	Les plumes sont un produit naturel. Elles sont donc susceptibles de dégager une odeur plus ou moins prononcée lorsqu'elles sont chauffées.	Après le séchage, cette odeur s'amenuise grâce à l'aération naturelle des oreillers.
Les pièces de linge en fibres synthétiques sont chargées d'électricité statique après le séchage.	Les textiles synthétiques ont tendance à se charger électriquement.	Pendant le lavage en machine, l'utilisation d'un assouplissant au dernier rinçage peut diminuer l'accumulation d'électricité statique au séchage.
Des peluches se sont formées.	Au séchage, les peluches qui se forment en portant et en lavant les vêtements se détachent. En revanche, le sèche-linge ne sollicite que très peu les textiles et n'affecte quasiment pas leur durée de vie.	Les peluches sont retenues par le filtre et peuvent facilement être enlevées (voir chapitre "Nettoyage et entretien").

Autres problèmes

Problème	Cause	Solution
Le séchage dure très longtemps ou est interrompu.	L'affichage vous demande peut-être aussi de nettoyer le circuit d'air ou les filtres.	Veillez vérifier toutes les causes possibles comme décrit plus bas.
	L'apport et l'évacuation d'air sont insuffisantes car la pièce est trop petite. La température ambiante a fortement augmenté.	Ouvrez la porte ou la fenêtre afin que la température de la pièce n'augmente pas trop.
	Les fentes d'aération sous la porte sont bouchées.	– Enlevez les objets gênants.
	Les filtres sont bouchés par les peluches ou ont été nettoyés et reposés sans avoir été séchés.	– Enlevez les peluches. – Les filtres doivent être secs.
	Les restes de lessive, les cheveux et les peluches fines peuvent obstruer l'échangeur.	L'échangeur thermique doit être contrôlé et nettoyé de temps en temps.
	Les textiles n'ont pas été suffisamment essorés.	Essorez votre linge à la vitesse maximale dans le lave-linge.
	Surcharge du sèche-linge.	Respectez la charge maximale de chaque programme de séchage.
	Les fermetures éclair métalliques ont perturbé la mesure de degré d'humidité du linge.	– Veuillez dorénavant ouvrir les fermetures éclair. Si le problème se reproduit, séchez le linge avec des grandes fermetures éclair en programme air chaud uniquement.

Anomalies

Problème	Cause	Solution
Après nettoyage de l'échangeur thermique, de l'eau s'échappe du sèche-linge.	<ul style="list-style-type: none">– Le couvercle de l'échangeur et/ou l'échangeur ne sont pas bien posés ni verrouillés.– Des peluches sont accumulées dans le logement de l'échangeur.	<ul style="list-style-type: none">– Vérifiez que le couvercle intérieur et l'échangeur sont correctement posés.– Vérifiez également leurs joints d'étanchéité.– Enlevez les peluches visibles du logement avec un chiffon.
Panne de courant	<ul style="list-style-type: none">– Une fois l'alimentation électrique rétablie, enclencher le sèche-linge avec la touche ①.– Valider OK.	

Problème	Cause	Solution
Le programme ne démarre pas, l'affichage reste sombre.	Le sèche-linge n'est pas alimenté.	<ul style="list-style-type: none"> – Le sèche-linge est-il branché ? – La porte est-elle fermée ? – Le ou les fusibles sont-ils en bon état ?
	Le sèche-linge s'éteint automatiquement après 15 minutes sans commande.	Après une panne électrique vous devez valider avec <i>OK</i> et redémarrer le programme. Mettez le sèche-linge en marche.
L'affichage reste sombre et l'éclairage de la touche <i>Start</i> clignote lentement.	L'affichage se désactive automatiquement pour économiser l'énergie : veille	Pour réallumer l'affichage et le sélecteur multifonctions, effleurez une touche.
Une langue étrangère s'affiche.	Le réglage de la langue a été modifié.	Modifiez le réglage de la langue. Le drapeau 🇫🇷 vous aide à vous repérer.
La touche <i>Start</i> clignote lorsque vous sélectionnez le programme.	Le clignotement indique qu'un programme peut être démarré.	Après le démarrage du programme, la touche reste allumée sans clignoter.
L'éclairage de tambour n'est pas allumé.	L'éclairage de tambour s'éteint automatiquement (économie d'énergie).	<ul style="list-style-type: none"> – Il se rallume si la porte est fermée puis ouverte. – Vous pouvez remplacer l'ampoule si elle est défectueuse : voir à la fin de ce chapitre.

Anomalies

Remplacement de l'ampoule

Débranchez le sèche-linge.

- Ouvrez la porte.

Le cache de l'éclairage est situé en haut de l'ouverture de chargement.

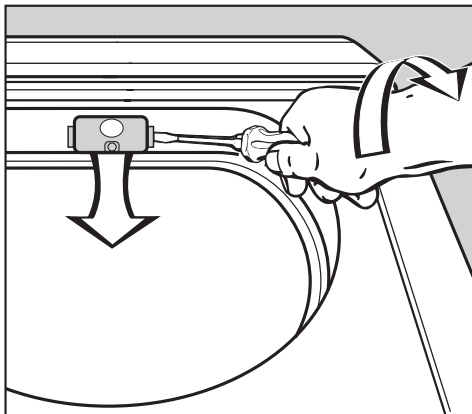

- Insérez un outil du commerce* sous l'arête latérale du cache de l'ampoule en forçant légèrement.

* par ex. un tournevis pour vis à tête fendue large

- Tournez le poignet pour ouvrir le cache avec une légère pression.

Le cache s'ouvre vers le bas.

Procurez-vous une ampoule thermorésistante exclusivement chez un revendeur Miele ou au SAV de la marque.

Utilisez une ampoule de type et de la puissance maximale indiqués sur la plaque signalétique et sur le cache de l'éclairage.

- Remplacez l'ampoule.
- Relevez le cache et appuyez sur les deux côtés pour qu'il s'enclenche.

⚠ Veillez à reposer le cache correctement. Un court-circuit pourrait se produire en cas de pénétration d'humidité.

Réparations

En cas de pannes auxquelles vous ne pouvez remédier vous-même, contactez :

– votre revendeur Miele

ou

– le service après-vente Miele

Veuillez indiquer le modèle et la référence de votre sèche-linge.

Ces deux indications figurent sur la plaque signalétique.

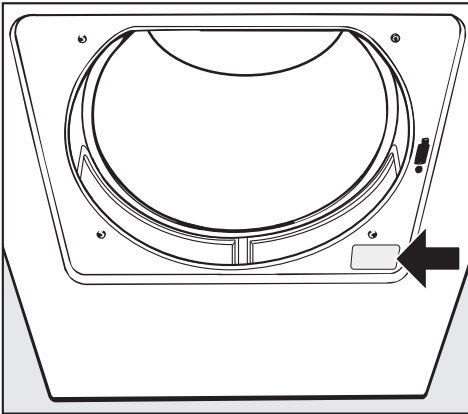

Diode PC

L'interface optique **PC** sert de point de contrôle et de transfert au SAV.

Accessoires en option

Les accessoires de ce sèche-linge sont disponibles chez les revendeurs Miele ou au SAV Miele.

Installation et raccordement

Possibilités d'installation

Vue de face

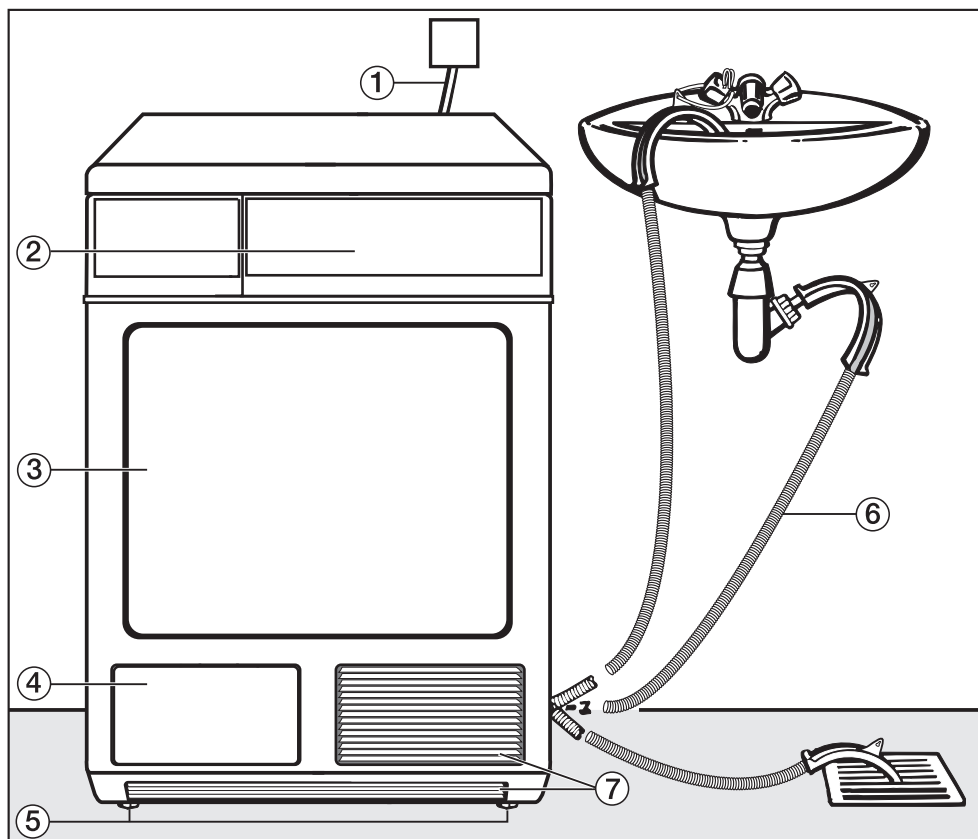

- ① Cordon d'alimentation
- ② Bandeau de commande
- ③ Porte
- ④ Trappe de l'échangeur thermique
- ⑤ 4 pieds à vis réglables en hauteur

- ⑥ Tuyau de vidange (avec support recourbé)
accessoires en option : rallonge de tuyau
- ⑦ Ouvertures d'aspiration et d'évacuation pour le refroidissement de l'échangeur thermique.

Installation et raccordement

Vue latérale

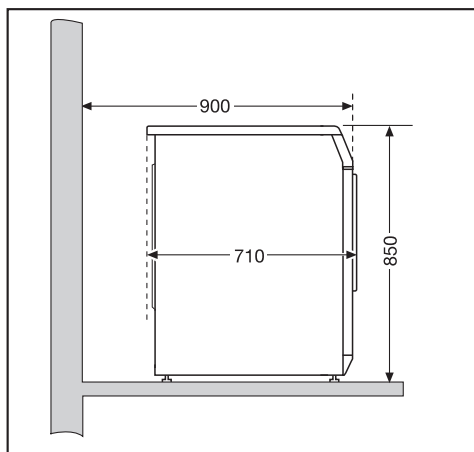

Vue d'en haut

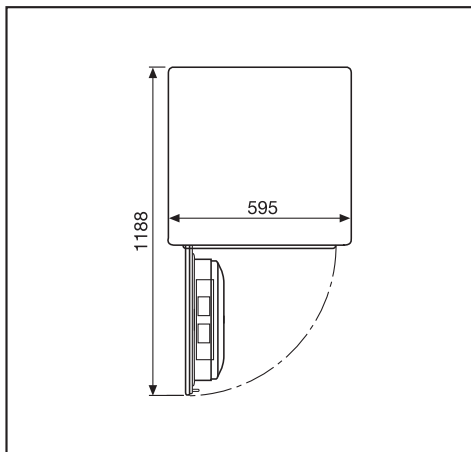

Vue de l'arrière

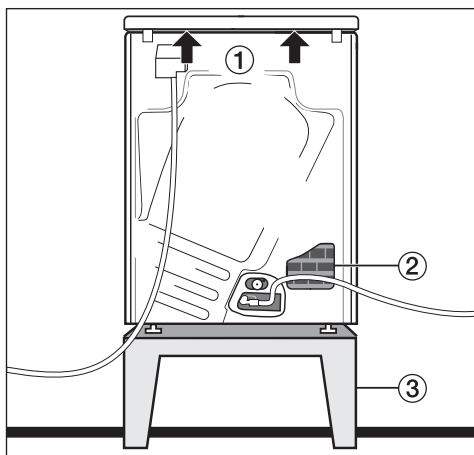

- ① Prises de main sous le couvercle (flèches) pour le transport
- ② Ouverture d'aspiration pour le refroidissement de l'échangeur thermique.
- ③ Socle acier (socles ouverts ou fermés, accessoires en option Miele)

Colonne lave-linge/sèche-linge

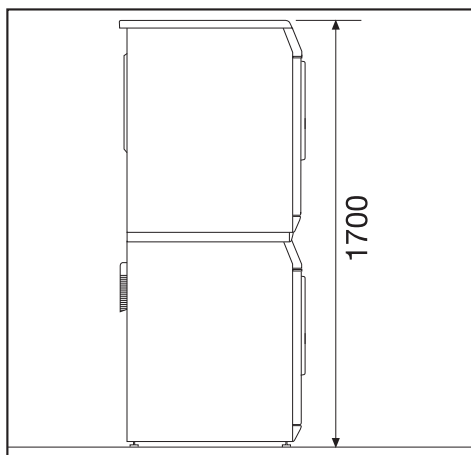

Pour une colonne lave-linge/sèche-linge un jeu de superposition est nécessaire (accessoire en option). Le montage du cadre de superposition doit être effectué par un technicien agréé par Miele.

Installation et raccordement

Installation

⚠ Aucune porte, porte coulissante ou porte avec les charnières du côté opposé ne doit se trouver dans la plage de pivotement de la porte du sèche-linge.

Transport du sèche-linge sur le lieu d'installation

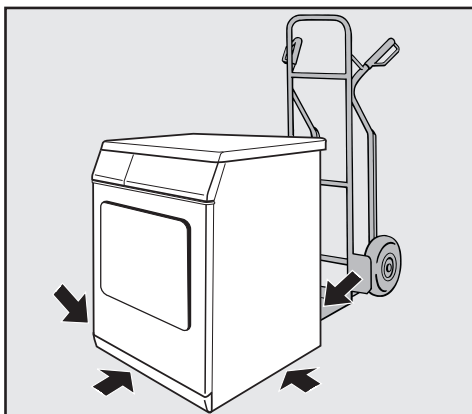

Le rebord arrière de couvercle est doté de prises de mains qui facilitent le transport. Pour le transport de l'appareil du socle d'emballage au lieu d'installation, prenez-le par les pieds avant et par les prises de mains à l'arrière du couvercle.

⚠ Lors du transport du sèche-linge, veillez à ce qu'il ne bascule pas.

Calage du sèche-linge

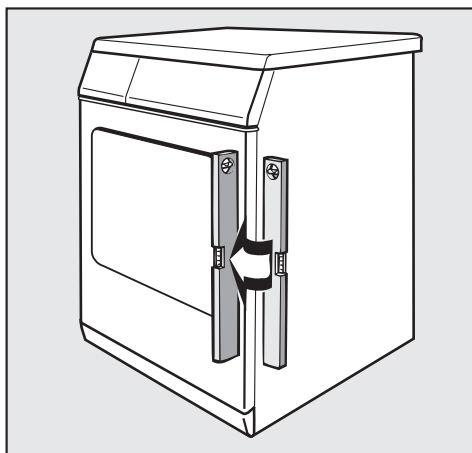

Le sèche-linge doit être d'aplomb afin de fonctionner parfaitement.

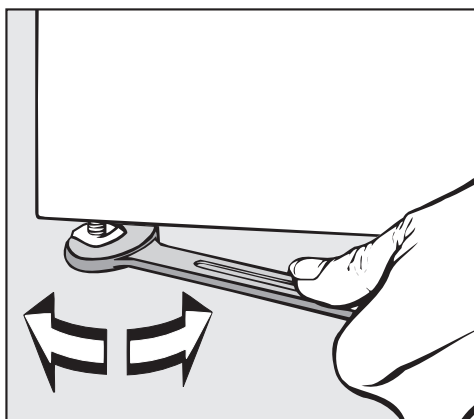

- Compensez les inégalités du sol avec les pieds à vis.

⚠ Veillez à ce que les fentes d'aération de l'appareil ne soient pas obstruées !

Ne réduisez en aucun cas l'espace entre le bas du sèche-linge et le sol par des fileurs de finition ou une moquette à poils hauts, etc.

Dans le cas contraire, l'apport d'air serait insuffisant.

Ce sèche-linge n'est pas encastable.

Local

L'air de refroidissement aspiré pour le séchage est évacué par le bas et l'arrière du sèche-linge et réchauffe l'air ambiant. C'est pourquoi, si le local est de petite taille, vous devez prévoir une aération suffisante. Dans le cas contraire, le temps de programme serait allongé et la consommation d'énergie augmentée.

Pour bloquer le sèche-linge

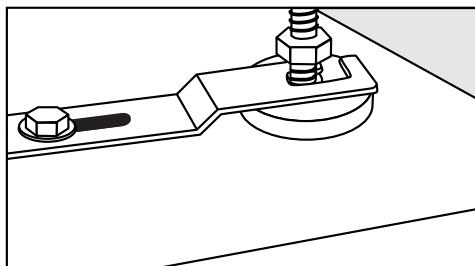

⚠ Bloquez les deux pieds avant du sèche-linge avec l'étrier de fixation fourni.

Monnayeur

Le sèche-linge peut être équipé d'un monnayeur (accessoire en option).

A cet effet, le SAV Miele doit effectuer un réglage dans l'électronique du sèche-linge et raccorder le monnayeur.

Les pièces ou jetons doivent être vidés régulièrement du monnayeur. Ne pas attendre que le monnayeur soit plein, sans quoi il serait bloqué.

– Remarque pour le SAV :

⚠ En cas de raccordement d'un monnayeur, le connecteur au niveau du bloc de touches à poussoir (voir schéma électrique) doit être débranché de la position qu'il avait à la livraison puis positionné pour le fonctionnement avec monnayeur. Si cela n'est pas fait, le paiement risque de ne pas se dérouler de manière normale.

Installation et raccordement

Tuyau d'évacuation de l'eau condensée

L'eau condensée formée pendant le séchage est évacuée par le tuyau de vidange en bas de la paroi arrière.

Longueur du tuyau de vidange : . . . 2 m

Hauteur de vidange : 1 m

⚠ Ne pas tirer au niveau du tuyau de vidange et ne pas le **tordre** !
Vous risquez de le détériorer.

Possibilités d'évacuation :

1. Suspension dans un lavabo ou un évier :
 - bloquez le flexible pour éviter qu'il ne dérape (le fixer par exemple)
 - Utilisez le support recourbé fourni (voir croquis à droite).
2. Evacuation dans une vidange au sol (puits d'écoulement).
3. Raccorder le tuyau de vidange dans un siphon de lavabo

Raccordement du tuyau de vidange au siphon du lavabo

Vous pouvez raccorder directement le tuyau de vidange à un siphon de lavabo spécial.

Vous avez besoin d'un embout et d'un collier que vous trouverez dans le bas de la paroi arrière du sèche-linge.

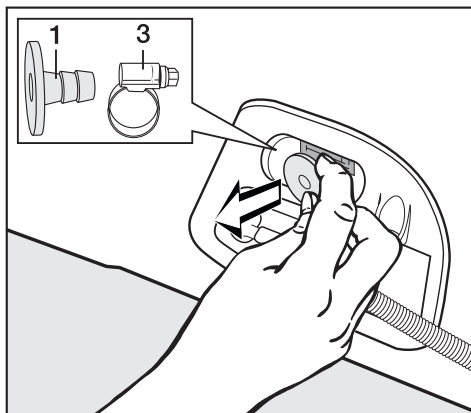

- Enlevez l'embout **1** et le collier **3** rangé derrière .

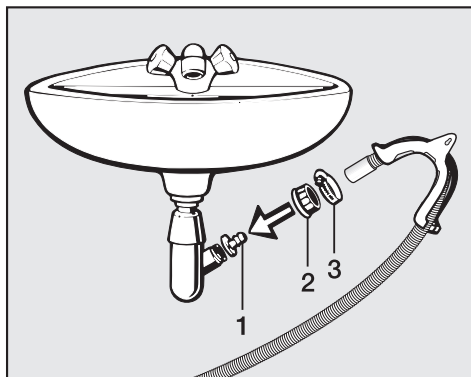

- Fixez l'embout **1** avec l'écrou moleté **2** sur le siphon du lavabo.
- Fixez le tuyau d'évacuation avec le collier de serrage **3** sur l'embout.

Branchement électrique

Ce sèche-linge est livré avec un cordon électrique sans connecteur.

 La plaque signalétique vous indique la puissance de raccordement et le fusible. Comparez ces indications avec celles de votre réseau électrique.

Le branchement doit être conforme aux normes EDF.

Le raccordement doit uniquement être effectué par un électricien.

Le sèche-linge peut être raccordé avec une prise conforme.

Si un raccordement fixe est prévu, installer un dispositif de disjonction phase et neutre. Ce dispositif peut être constitué d'un interrupteur à ouverture de contact de min. 3 mm. Il peut s'agir d'un disjoncteur automatique, de fusibles ou de contacteurs.

La prise ou le dispositif de sectionnement doivent toujours être accessibles.

 Si le sèche-linge est débranché, le dispositif de sectionnement doit être verrouillable ou le point de sectionnement doit pouvoir être surveillé.

Toute réinstallation du branchement, modification de l'installation ou contrôle de la mise à la terre avec la détermination du fusible approprié doit exclusivement être effectué par un électricien qualifié, qui connaît les directives EDF et les règlements applicables.

 Si le sèche-linge doit être utilisé avec un autre type de tension, tenir compte des instructions du schéma électrique pour la commutation. L'adaptation à un autre type de courant ne doit être effectuée que par un revendeur spécialisé ou par le SAV Miele.

Caractéristiques techniques

Hauteur	850 mm
Largeur	595 mm
Profondeur	710 mm
Profondeur porte ouverte	1188 mm
Poids	60,5 kg
Volume du tambour	130 l
Capacité maximale	6,5 kg (poids du linge sec)
Longueur du cordon d'alimentation	1600 mm
Tension	Voir plaque signalétique
Puissance de raccordement	
Fusible	
Puissance de l'ampoule	
Labels de conformité	
Charge au sol max. en fonctionnement	env. 735 Newton
Norme de sécurité produit	conforme EN 10472, EN 60335
Niveau de pression acoustique émission au poste de travail suivant EN ISO 11204/11203	< 70 dB re 20 µPa



Miele S.A.S
Z.I. du Coudray
9, avenue Albert Einstein
B.P. 1000
93151 Le Blanc-Mesnil Cedex
www.miele-professional.fr

R.C.S. Bobigny B 708 203 088

Contact Service Commercial

Tél. : 01 49 39 44 44
Fax. : 01 49 39 44 38
Mail : adv.prof@miele.fr

Contact SAV Professionnel

Tél. : 0 892 222 150 (0,40 € TTC/min., réservé aux professionnels)
Fax. : 01 49 39 34 10
Mail : sav.pro@miele.fr

Siège en Allemagne

Miele & Cie. KG
Carl-Miele-Straße 29, 33332 Gütersloh