



MINI CHAMBRE FROIDE ALMIBOX ALMIBOX SMALL STEP-IN COLD ROOM

ABA 14 POSITIVE ET DE CONGELATION ABA 14 COOLER AND FREEZER



 Isolation en polyuréthane injecté à haute pression
 Densité 40kg / m³
 80 mm d'épaisseur sans HCFC.
 Sol en acier inox Aisi 304.
 Revêtement intérieur / extérieur en tôle galvanisée plastifiée.
 Equipement frigorifique : groupe hermétique ou semi hermétique en option avec éclairage, régulation électronique, réfrigérant R404a.
 1 Porte passage libre : 620x1760 mm
 Dimensions int : 800x870x2000 mm
 Volume en m³ : 1.4
Pour plus d'informations techniques veuillez nous contacter.

 Insulation made of polyurethane foam injected at high pressure.
 Density 40kg/m³
 HCFC free 80 mm thick panels.
 AISI 304 stainless steel floor
 Plastic coated sheet metal interior/ exterior finish.
 Refrigeration system : hermetic or semi hermetic unit with lighting and electronic regulation.
 Refrigerant: R404a.
 1 Door with passage of 620x1760 mm
 Interior Dimensions : 800x870x2000 mm
 Volume : 1,4 m³
Please contact us for more detailed information.



Vue de face / Front View

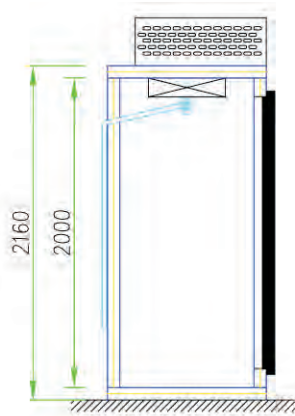

Coupe / Sectional View

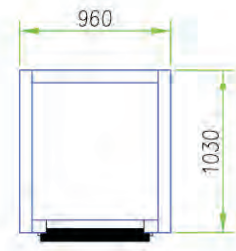



Vue en plan / Plan View

MINI CHAMBRE FROIDE ALMIBOX ALMIBOX SMALL STEP-IN COLD ROOM

ABB 14 POSITIVE ET DE CONGELATION ABB 14 COOLER AND FREEZER



 Isolation en polyuréthane injecté à haute pression
 Densité 40kg / m³
 80 mm d'épaisseur sans HCFC.
 Sol en acier inox Aisi 304.
 Revêtement intérieur / extérieur en tôle galvanisée plastifiée.
 Equipement frigorifique : groupe hermétique ou semi hermétique en option avec éclairage, régulation électronique, réfrigérant R404a.
 2 Portillons passage libre : 620x820 mm
 Dimensions int : 800x870x2000 mm
 Volume en m³ : 1.4
Pour plus d'informations techniques veuillez nous contacter.

 Insulation made of polyurethane foam injected at high pressure.
 Density 40kg/m³
 HCFC free 80 mm thick panels.
 AISI 304 stainless steel floor
 Plastic coated sheet metal interior/ exterior finish.
 Refrigeration system : hermetic or semi hermetic unit with lighting and electronic regulation.
 Refrigerant: R404a.
 2 Small doors with passage of 620x820 mm
 Interior Dimensions : 800x870x2000 mm
 Volume : 1,4 m³
Please contact us for more detailed information.



Vue de face / Front View

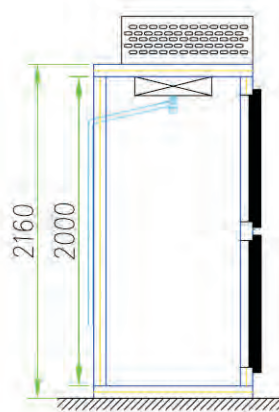

Coupe / Sectional View

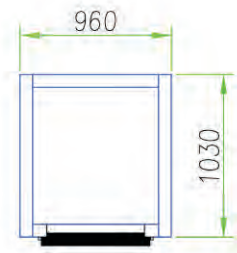



Vue en plan / Plan View

MINI CHAMBRE FROIDE ALMIBOX ALMIBOX SMALL STEP-IN COLD ROOM

ABB 22 POSITIVE ET DE CONGELATION ABB 22 COOLER AND FREEZER



 Isolation en polyuréthane injecté à haute pression
 Densité 40kg / m³
 80 mm d'épaisseur sans HCFC.
 Sol en acier inox Aisi 304.
 Revêtement intérieur / extérieur en tôle galvanisée plastifiée.
 Equipement frigorifique : groupe hermétique ou semi hermétique en option avec éclairage, régulation électronique, réfrigérant R404a.
 2 Portes passage libre : 620x1760 mm
 Dimensions int : 1200x870x2000 mm
 Volume en m³ : 2.2
Pour plus d'informations techniques veuillez nous contacter.

 Insulation made of polyurethane foam injected at high pressure.
 Density 40kg/m³
 HCFC free 80 mm thick panels.
 AISI 304 stainless steel floor
 Plastic coated sheet metal interior/ exterior finish.
 Refrigeration system : hermetic or semi hermetic unit with lighting and electronic regulation.
 Refrigerant: R404a.
 2 Doors with passage of 620x1760 mm
 Interior Dimensions : 1200x870x2000 mm
 Volume : 2,2 m³
Please contact us for more detailed information.

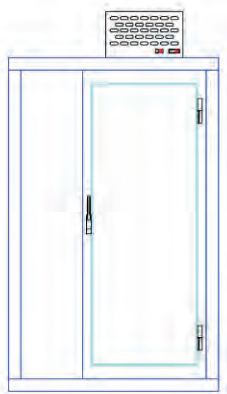

Vue de face / Front View

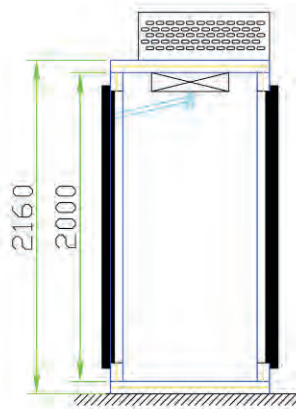

Coupe / Sectional View

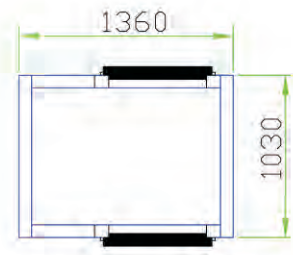



Vue en plan / Plan View

MINI CHAMBRE FROIDE ALMIBOX ALMIBOX SMALL STEP-IN COLD ROOM

ABA 22 POSITIVE ET DE CONGELATION ABA 22 COOLER AND FREEZER



 Isolation en polyuréthane injecté à haute pression
 Densité 40kg / m³
 80 mm d'épaisseur sans HCFC.
 Sol en acier inox Aisi 304.
 Revêtement intérieur / extérieur en tôle galvanisée plastifiée.
 Equipement frigorifique : groupe hermétique ou semi hermétique en option avec éclairage, régulation électronique, réfrigérant R404a.
 1 Porte passage libre : 620x1760 mm
 Dimensions int : 1200x870x2000 mm
 Volume en m³ : 2.2
Pour plus d'informations techniques veuillez nous contacter.

 Insulation made of polyurethane foam injected at high pressure.
 Density 40kg/m³
 HCFC free 80 mm thick panels.
 AISI 304 stainless steel floor
 Plastic coated sheet metal interior/ exterior finish.
 Refrigeration system : hermetic or semi hermetic unit with lighting and electronic regulation.
 Refrigerant: R404a.
 1 Door with passage of 620x1760 mm
 Interior Dimensions : 1200x870x2000 mm
 Volume : 2,2 m³
Please contact us for more detailed information.

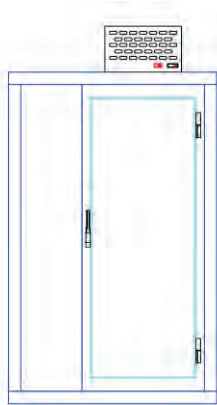

Vue de face / Front View

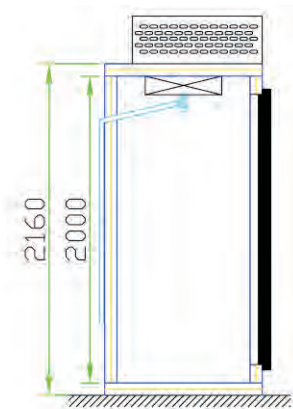

Coupe / Sectional View

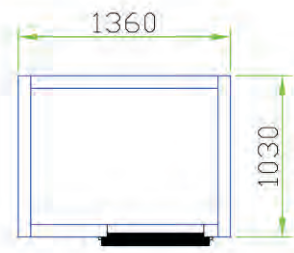



Vue en plan / Plan View

MINI CHAMBRE FROIDE ALMIBOX ALMIBOX SMALL STEP-IN COLD ROOM

ABC 29 POSITIVE ET DE CONGELATION ABC 29 COOLER AND FREEZER



 Isolation en polyuréthane injecté à haute pression
 Densité 40kg / m³
 80 mm d'épaisseur sans HCFC.
 Sol en acier inox Aisi 304.
 Revêtement intérieur / extérieur en tôle galvanisée plastifiée.
 Equipement frigorifique : groupe hermétique ou semi hermétique en option avec éclairage, régulation électronique, réfrigérant R404a.
 1 Porte passage libre 620x1760 mm
 2 Portillons passage libre 620x820 mm
 Dimensions int : 1600x870x2000 mm
 Volume en m³ : 2.9
Pour plus d'informations techniques veuillez nous contacter.

 Insulation made of polyurethane foam injected at high pressure.
 Density 40kg/m³
 HCFC free 80 mm thick panels.
 AISI 304 stainless steel floor
 Plastic coated sheet metal interior/ exterior finish.
 Refrigeration system : hermetic or semi hermetic unit with lighting and electronic regulation.
 Refrigerant: R404a.
 1 Door with passage of 620x1760 mm
 2 Small doors with passage of 620x820 mm
 Interior Dimensions : 1600x870x2000 mm
 Volume : 2,9 m³
Please contact us for more detailed information.

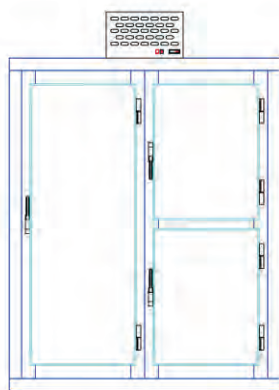

Vue de face / Front View

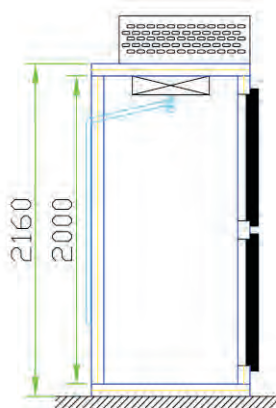

Coupe / Sectional View

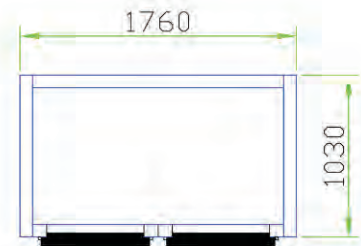

Vue en plan / Plan View

MINI CHAMBRE FROIDE ALMIBOX ALMIBOX SMALL STEP-IN COLD ROOM

ABB 29 POSITIVE ET DE CONGELATION ABB 29 COOLER AND FREEZER



Isolation en polyuréthane injecté à haute pression
 Densité 40kg / m³
 80 mm d'épaisseur sans HCFC.
 Sol en acier inox Aisi 304.
 Revêtement intérieur / extérieur en tôle galvanisée plastifiée.
 Equipement frigorifique : groupe hermétique ou semi hermétique en option avec éclairage, régulation électronique, réfrigérant R404a.
 2 Portes passage libre 620x1760 mm
 Dimensions int : 1600x870x2000 mm
 Volume en m³ : 2.9
Pour plus d'informations techniques veuillez nous contacter.

Insulation made of polyurethane foam injected at high pressure.
 Density 40kg/m³
 HCFC free 80 mm thick panels.
 AISI 304 stainless steel floor
 Plastic coated sheet metal interior/ exterior finish.
 Refrigeration system : hermetic or semi hermetic unit with lighting and electronic regulation.
 Refrigerant: R404a.
 2 Doors with passage of 620x1760 mm
 Interior Dimensions : 1600x870x2000 mm
 Volume : 2,9 m³
Please contact us for more detailed information.

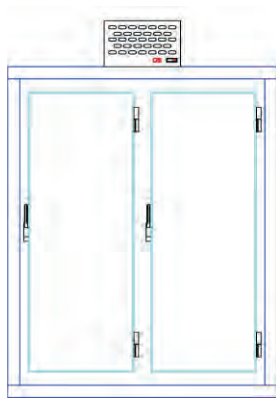

Vue de face / Front View

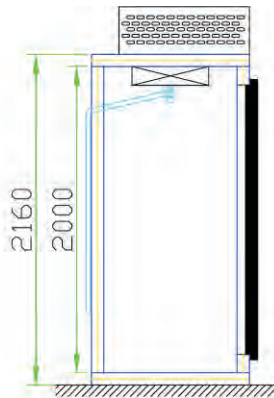

Coupe / Sectional View

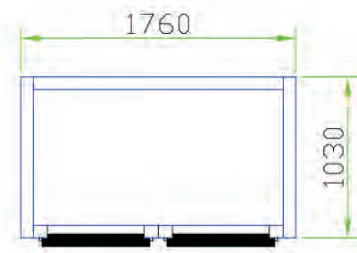



Vue en plan / Plan View

MINI CHAMBRE FROIDE ALMIBOX ALMIBOX SMALL STEP-IN COLD ROOM

ABA 29 POSITIVE ET DE CONGELATION ABA 29 COOLER AND FREEZER



 Isolation en polyuréthane injecté à haute pression
 Densité 40kg / m³
 80 mm d'épaisseur sans HCFC.
 Sol en acier inox Aisi 304.
 Revêtement intérieur / extérieur en tôle galvanisée plastifiée.
 Equipement frigorifique : groupe hermétique ou semi hermétique en option avec éclairage, régulation électronique, réfrigérant R404a.
 1 Porte passage libre 620x1760 mm
 Dimensions int : 1600x870x2000 mm
 Volume en m³ : 2.9
Pour plus d'informations techniques veuillez nous contacter.

 Insulation made of polyurethane foam injected at high pressure.
 Density 40kg/m³
 HCFC free 80 mm thick panels.
 AISI 304 stainless steel floor
 Plastic coated sheet metal interior/ exterior finish.
 Refrigeration system : hermetic or semi hermetic unit with lighting and electronic regulation.
 Refrigerant: R404a.
 1 Door with passage of 620x1760 mm
 Interior Dimensions : 1600x870x2000 mm
 Volume : 2,9 m³
Please contact us for more detailed information.

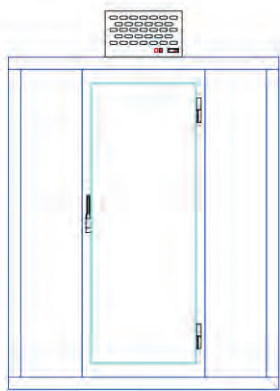

Vue de face / Front View

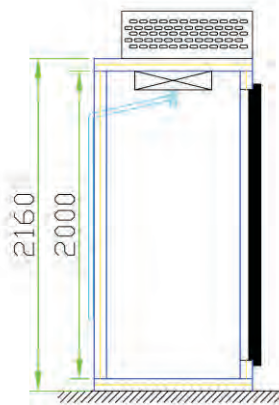

Coupe / Sectional View

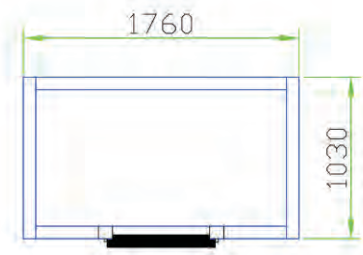

Vue en plan / Plan View

MINI CHAMBRE FROIDE ALMIBOX ALMIBOX SMALL STEP-IN COLD ROOM

ABD 29 POSITIVE ET DE CONGELATION ABD 29 COOLER AND FREEZER



Isolation en polyuréthane injecté à haute pression
 Densité 40kg / m³
 80 mm d'épaisseur sans HCFC.
 Sol en acier inox Aisi 304.
 Revêtement intérieur / extérieur en tôle galvanisée plastifiée.
 Equipement frigorifique : groupe hermétique ou semi hermétique en option avec éclairage, régulation électronique, réfrigérant R404a.
 4 Portillons passage libre 620x820 mm
 Dimensions int : 1600x870x2000 mm
 Volume en m³ : 2.9
Pour plus d'informations techniques veuillez nous contacter.

Insulation made of polyurethane foam injected at high pressure.
 Density 40kg/m³
 HCFC free 80 mm thick panels.
 AISI 304 stainless steel floor
 Plastic coated sheet metal interior/ exterior finish.
 Refrigeration system : hermetic or semi hermetic unit with lighting and electronic regulation.
 Refrigerant: R404a.
 4 small doors with passage of 620x820 mm
 Interior Dimensions : 1600x870x2000 mm
 Volume : 2,9 m³
Please contact us for more detailed information.

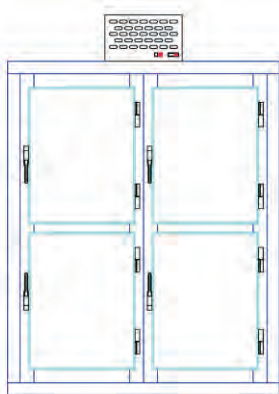

Vue de face / Front View

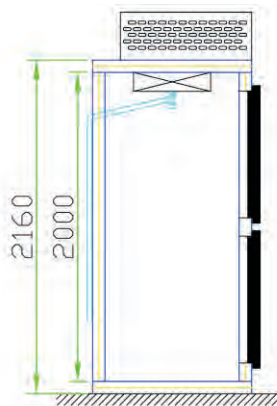

Coupe / Sectional View

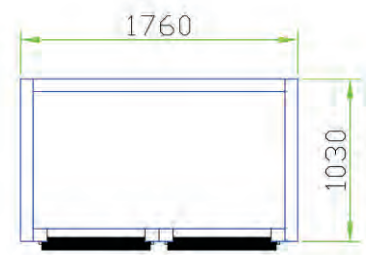



Vue en plan / Plan View

MINI CHAMBRE FROIDE ALMIBOX ALMIBOX SMALL STEP-IN COLD ROOM

ABB 36 POSITIVE ET DE CONGELATION ABB 36 COOLER AND FREEZER



 Isolation en polyuréthane injecté à haute pression
 Densité 40kg / m³
 80 mm d'épaisseur sans HCFC.
 Sol en acier inox Aisi 304.
 Revêtement intérieur / extérieur en tôle galvanisée plastifiée.
 Equipement frigorifique : groupe hermétique ou semi hermétique en option avec éclairage, régulation électronique, réfrigérant R404a.
 2 Portes passage libre : 620x1760 mm
 Dimensions int : 2000x870x2000 mm
 Volume en m³ : 3.6
Pour plus d'informations techniques veuillez nous contacter.

 Insulation made of polyurethane foam injected at high pressure.
 Density 40kg/m³
 HCFC free 80 mm thick panels.
 AISI 304 stainless steel floor
 Plastic coated sheet metal interior/ exterior finish.
 Refrigeration system : hermetic or semi hermetic unit with lighting and electronic regulation.
 Refrigerant: R404a.
 2 doors with passage of 620x1760 mm
 Interior Dimensions : 2000x870x2000 mm
 Volume : 3,6 m³
Please contact us for more detailed information.

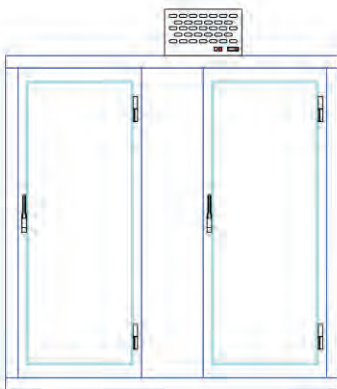

Vue de face / Front View

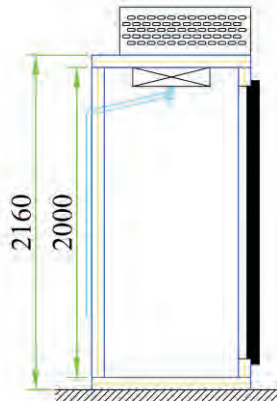

Coupe / Sectional View





Vue en plan / Plan View

MINI CHAMBRE FROIDE ALMIBOX ALMIBOX SMALL STEP-IN COLD ROOM

ABA 36 POSITIVE ET DE CONGELATION ABA 36 COOLER AND FREEZER



 Isolation en polyuréthane injecté à haute pression
 Densité 40kg / m³
 80 mm d'épaisseur sans HCFC.
 Sol en acier inox Aisi 304.
 Revêtement intérieur / extérieur en tôle galvanisée plastifiée.
 Equipement frigorifique : groupe hermétique ou semi hermétique en option avec éclairage, régulation électronique, réfrigérant R404a.
 1 Porte passage libre : 620x1760 mm
 Dimensions int : 2000x870x2000 mm
 Volume en m³ : 3.6
Pour plus d'informations techniques veuillez nous contacter.

 Insulation made of polyurethane foam injected at high pressure.
 Density 40kg/m³
 HCFC free 80 mm thick panels.
 AISI 304 stainless steel floor
 Plastic coated sheet metal interior/ exterior finish.
 Refrigeration system : hermetic or semi hermetic unit with lighting and electronic regulation.
 Refrigerant: R404a.
 1 door with passage of 620x1760 mm
 Interior Dimensions : 2000x870x2000 mm
 Volume : 3,6 m³
Please contact us for more detailed information.

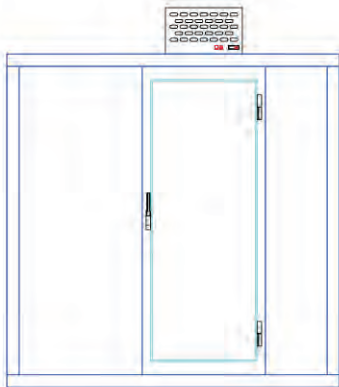

Vue de face / Front View

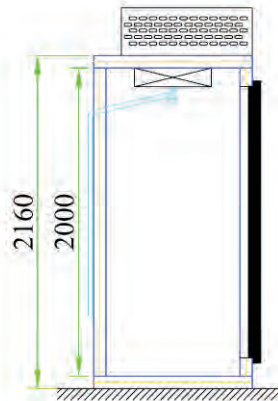

Coupe / Sectional View

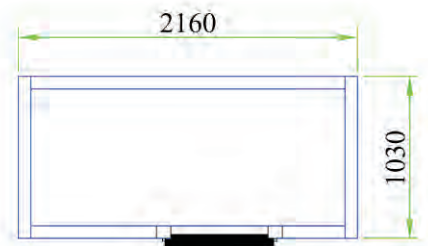

Vue en plan / Plan View

MINI CHAMBRE FROIDE ALMIBOX ALMIBOX SMALL STEP-IN COLD ROOM

ABC 36 POSITIVE ET DE CONGELATION ABC 36 COOLER AND FREEZER



🇫🇷 Isolation en polyuréthane injecté à haute pression
 Densité 40kg / m³,
 80 mm d'épaisseur sans HCFC.
 Sol en acier inox Aisi 304.
 Revêtement intérieur / extérieur en tôle galvanisée plastifiée.
 Equipement frigorifique : groupe hermétique ou semi hermétique en option avec éclairage, régulation électronique, réfrigérant R404a.
 1 Porte passage libre : 620x1760 mm
 2 Portillons passage libre : 620x820 mm
 Dimensions int : 2000x870x2000 mm
 Volume en m³ : 3.6
Pour plus d'informations techniques veuillez nous contacter.

🇬🇧 Insulation made of polyurethane foam injected at high pressure.
 Density 40kg/m³
 HCFC free 80 mm thick panels.
 AISI 304 stainless steel floor
 Plastic coated sheet metal interior/ exterior finish.
 Refrigeration system : hermetic or semi hermetic unit with lighting and electronic regulation.
 Refrigerant: R404a.
 1 door with passage of 620x1760 mm
 2 small doors with passage of 620x820 mm
 Interior Dimensions : 2000x870x2000 mm
 Volume : 3,6 m³
Please contact us for more detailed information.

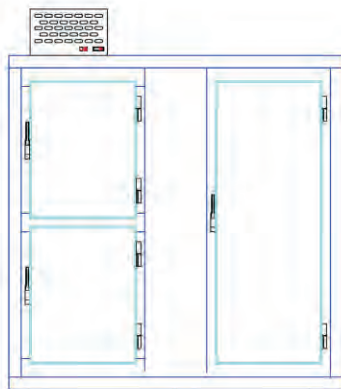

Vue de face / Front View

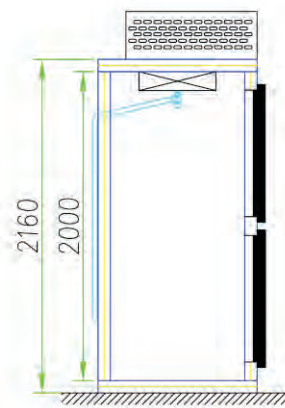

Coupe / Sectional View



Vue en plan / Plan View

MINI CHAMBRE FROIDE ALMIBOX ALMIBOX SMALL STEP-IN COLD ROOM

ABE 43 POSITIVE ET DE CONGELATION ABE 43 COOLER AND FREEZER



🇫🇷 Isolation en polyuréthane injecté à haute pression
 Densité 40kg / m³
 80 mm d'épaisseur sans HCFC.
 Sol en acier inox Aisi 304.
 Revêtement intérieur / extérieur en tôle galvanisée plastifiée.
 Equipement frigorifique : groupe hermétique ou semi hermétique en option avec éclairage, régulation électronique, réfrigérant R404a.
 6 Portillons passage libre : 620x820 mm
 Dimensions int : 2400x870x2000 mm
 Volume en m³ : 4.3
Pour plus d'informations techniques veuillez nous contacter.

🇬🇧 Insulation made of polyurethane foam injected at high pressure.
 Density 40kg/m³
 HCFC free 80 mm thick panels.
 AISI 304 stainless steel floor
 Plastic coated sheet metal interior/ exterior finish.
 Refrigeration system : hermetic or semi hermetic unit with lighting and electronic regulation.
 Refrigerant: R404a.
 6 Small doors with passage of 620X820 mm
 Interior Dimensions : 2400x870x2000 mm
 Volume : 4,3 m³
Please contact us for more detailed information.

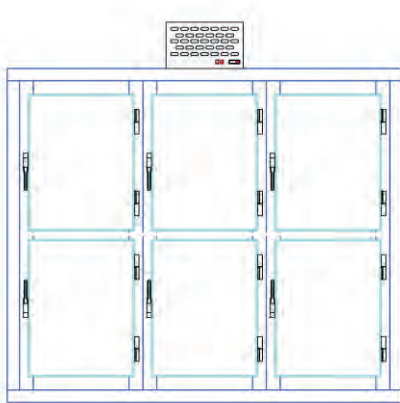

Vue de face / Front View

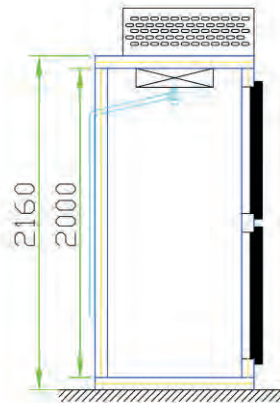

Coupe / Sectional View

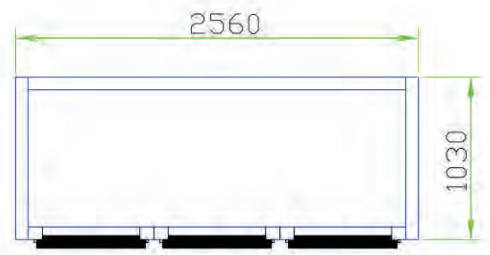

Vue en plan / Plan View

MINI CHAMBRE FROIDE ALMIBOX ALMIBOX SMALL STEP-IN COLD ROOM

ABD 43 POSITIVE ET DE CONGELATION ABD 43 COOLER AND FREEZER



Isolation en polyuréthane injecté à haute pression
 Densité 40kg / m³
 80 mm d'épaisseur sans HCFC.
 Sol en acier inox Aisi 304.
 Revêtement intérieur / extérieur en tôle galvanisée plastifiée.
 Equipement frigorifique : groupe hermétique ou semi hermétique en option avec éclairage, régulation électronique, réfrigérant R404a.
 1 Porte passage libre : 620x1760 mm
 4 Portillons passage libre : 620x820 mm
 Dimensions int : 2400x870x2000 mm
 Volume en m³ : 4.3
Pour plus d'informations techniques veuillez nous contacter.

Insulation made of polyurethane foam injected at high pressure.
 Density 40kg/m³
 HCFC free 80 mm thick panels.
 AISI 304 stainless steel floor
 Plastic coated sheet metal interior/ exterior finish.
 Refrigeration system : hermetic or semi hermetic unit with lighting and electronic regulation.
 Refrigerant: R404a.
 1 door with passage of 620x1760 mm
 4 Small doors with passage of 620x820 mm
 Interior Dimensions : 2400x870x2000 mm
 Volume : 4,3 m³
Please contact us for more detailed information.

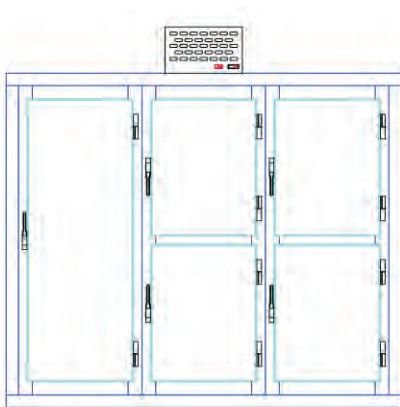

Vue de face / Front View

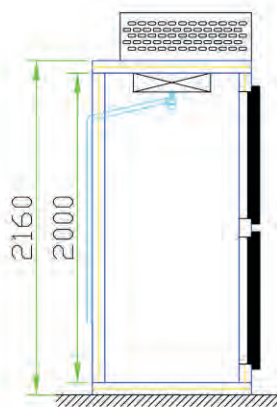

Coupe / Sectional View





Vue en plan / Plan View

MINI CHAMBRE FROIDE ALMIBOX ALMIBOX SMALL STEP-IN COLD ROOM

ABC 43 POSITIVE ET DE CONGELATION ABC 43 COOLER AND FREEZER



 Isolation en polyuréthane injecté à haute pression
 Densité 40kg / m³
 80 mm d'épaisseur sans HCFC.
 Sol en acier inox Aisi 304.
 Revêtement intérieur / extérieur en tôle galvanisée plastifiée.
 Equipement frigorifique : groupe hermétique ou semi hermétique en option avec éclairage, régulation électronique, réfrigérant R404a.
 3 Portes passage libre : 620x1760 mm
 Dimensions int : 2400x870x2000 mm
 Volume en m³ : 4.3
Pour plus d'informations techniques veuillez nous contacter.

 Insulation made of polyurethane foam injected at high pressure.
 Density 40kg/m³
 HCFC free 80 mm thick panels.
 AISI 304 stainless steel floor
 Plastic coated sheet metal interior/ exterior finish.
 Refrigeration system : hermetic or semi hermetic unit with lighting and electronic regulation.
 Refrigerant: R404a.
 3 doors with passage of 620x1760 mm
 Interior Dimensions : 2400x870x2000 mm
 Volume : 4,3 m³
Please contact us for more detailed information.

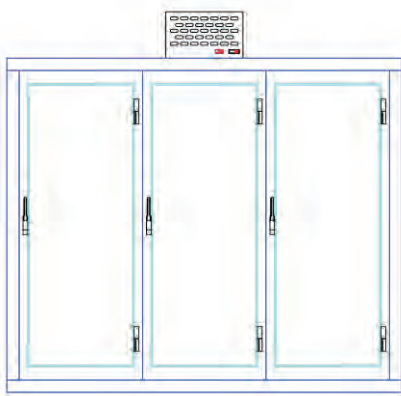

Vue de face / Front View

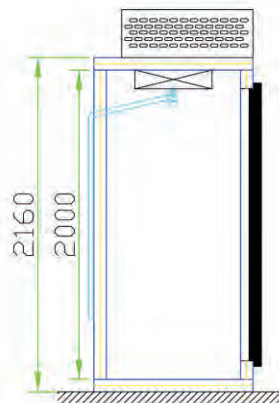

Coupe / Sectional View





Vue en plan / Plan View

MINI CHAMBRE FROIDE ALMIBOX ALMIBOX SMALL STEP-IN COLD ROOM

ABB 43 POSITIVE ET DE CONGELATION ABB 43 COOLER AND FREEZER



 Isolation en polyuréthane injecté à haute pression
 Densité 40kg / m³
 80 mm d'épaisseur sans HCFC.
 Sol en acier inox Aisi 304.
 Revêtement intérieur / extérieur en tôle galvanisée plastifiée.
 Equipement frigorifique : groupe hermétique ou semi hermétique en option avec éclairage, régulation électronique, réfrigérant R404a.
 1 Porte passage libre : 620x1760 mm
 2 Portillons passage libre : 620x820 mm
 Dimensions int : 2400x870x2000 mm
 Volume en m³ : 4.3
Pour plus d'informations techniques veuillez nous contacter.

 Insulation made of polyurethane foam injected at high pressure.
 Density 40kg/m³
 HCFC free 80 mm thick panels.
 AISI 304 stainless steel floor
 Plastic coated sheet metal interior/ exterior finish.
 Refrigeration system : hermetic or semi hermetic unit with lighting and electronic regulation.
 Refrigerant: R404a.
 1 door with passage of 620x1760 mm
 2 Small doors with passage of 620x820 mm
 Interior Dimensions : 2400x870x2000 mm
 Volume : 4,3 m³
Please contact us for more detailed information.

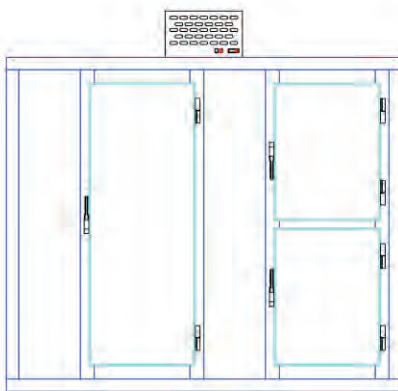

Vue de face / Front View

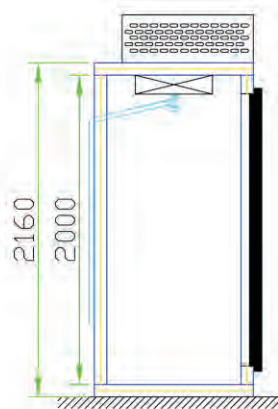

Coupe / Sectional View





Vue en plan / Plan View

MINI CHAMBRE FROIDE ALMIBOX ALMIBOX SMALL STEP-IN COLD ROOM

ABA 43 POSITIVE ET DE CONGELATION ABA 43 COOLER AND FREEZER



 Isolation en polyuréthane injecté à haute pression
 Densité 40kg / m³
 80 mm d'épaisseur sans HCFC.
 Sol en acier inox Aisi 304.
 Revêtement intérieur / extérieur en tôle galvanisée plastifiée.
 Equipement frigorifique : groupe hermétique ou semi hermétique en option avec éclairage, régulation électronique, réfrigérant R404a.
 1 Porte passage libre : 620x1760 mm
 Dimensions int : 2400x870x2000 mm
 Volume en m³ : 4.3
Pour plus d'informations techniques veuillez nous contacter.

 Insulation made of polyurethane foam injected at high pressure.
 Density 40kg/m³
 HCFC free 80 mm thick panels.
 AISI 304 stainless steel floor
 Plastic coated sheet metal interior/ exterior finish.
 Refrigeration system : hermetic or semi hermetic unit with lighting and electronic regulation.
 Refrigerant: R404a.
 1 door with passage of 620x1760 mm
 Interior Dimensions : 2400x870x2000 mm
 Volume : 4,3 m³
Please contact us for more detailed information.

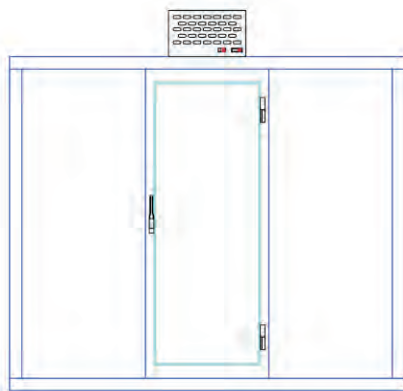

Vue de face / Front View

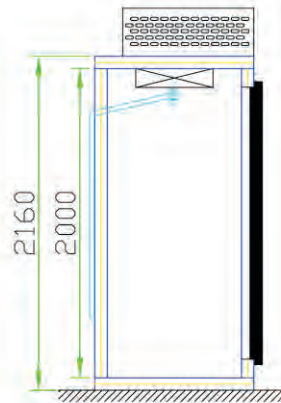

Coupe / Sectional View



Vue en plan / Plan View

OPTIONS D'AMENAGEMENT POUR MINIS CHAMBRES FROIDE OPTIONAL FITTINGS FOR SMALL COLD ROOMS

Coupe / Sectional view

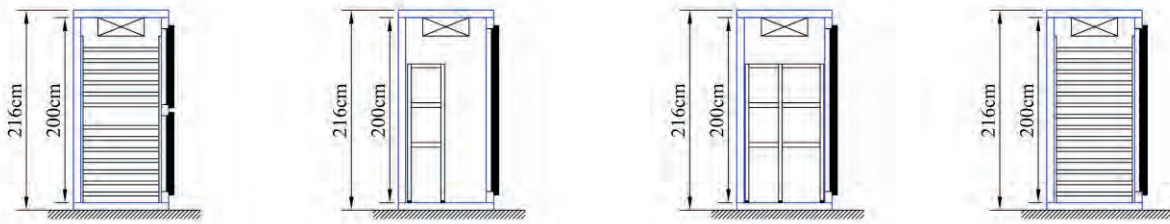

MINI CHAMBRE FROIDE AB 14 / AB 14 SMALL COLD ROOM Dim int=80x87x200 cm Volume 1.4 M³



ABA14



ABB14

MINI CHAMBRE FROIDE AB 22 / AB 22 SMALL COLD ROOM Dim int=120x87x200 cm Volume 2.2 M³

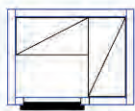

ABA22



ABB22

MINI CHAMBRE FROIDE AB 29 / AB 29 SMALL COLD ROOM Dim int=160x87x200 cm Volume 2.9 M³

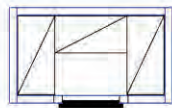

ABA29



ABB29



ABC29

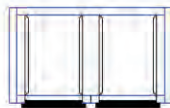
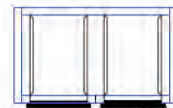
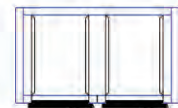

ABD29

MINI CHAMBRE FROIDE AB 36 / AB 36 SMALL COLD ROOM Dim int=200x87x200 cm Volume 3.6 M³



ABA36



ABB36



ABB36

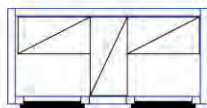

ABC36

MINI CHAMBRE FROIDE AB 43 / AB 43 SMALL COLD ROOM Dim int=240x87x200 cm Volume 4.3 M³

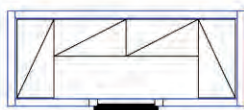

ABA43



ABB43



ABC43

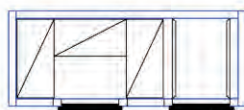
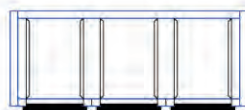
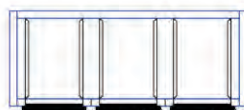

ABD43

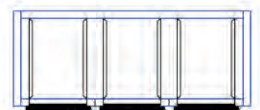

ABE43

MINI CHAMBRES FROIDES ALMIBOX / ALMIBOX SMALL STEP-IN COLD ROOM

MINI CHAMBRE FROIDE AB 14 / AB 14 SMALL COLD ROOM Dim int=80x87x200 cm Volume 1.4 M³



ABA14



ABB14

MINI CHAMBRE FROIDE AB 22 / AB 22 SMALL COLD ROOM Dim int=120x87x200 cm Volume 2.2 M³



ABA22



ABB22

MINI CHAMBRE FROIDE AB 29 / AB 29 SMALL COLD ROOM Dim int=160x87x200 cm Volume 2.9 M³

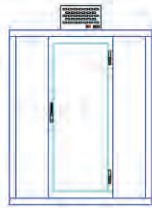

ABA29



ABB29



ABC29

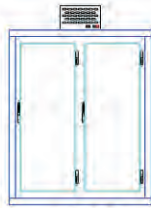
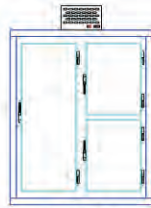

ABD29

MINI CHAMBRE FROIDE AB 36 / AB 36 SMALL COLD ROOM Dim int=200x87x200 cm Volume 3.6 M³



ABA36



ABB36



ABC36

MINI CHAMBRE FROIDE AB 43 / AB 43 SMALL COLD ROOM Dim int=240x87x200 cm Volume 4.3 M³

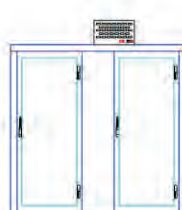
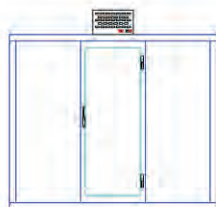

ABA43



ABB43



ABC43

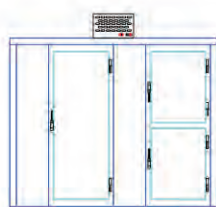
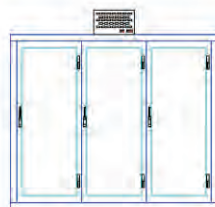
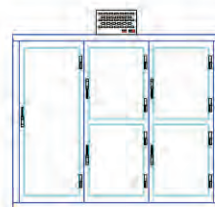

ABD43

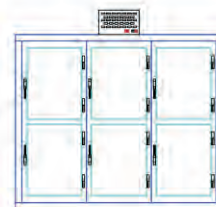

ABE43

Since 1983



ALMIA
REFRIGERATION



Note : Les caractéristiques données dans cette fiche technique peuvent évoluer sans avis préalable, avec les améliorations que "ALMIA REFRIGERATION" entend toujours apporter à sa production.

Ce document est la propriété de ALMIA REFRIGERATION, il ne peut être reproduit, communiqué ou utilisé sans son autorisation.

Note : These technical data may change without prior notice with the constant improvements ALMIA REFRIGERATION brings to the product range.

This document is the property of ALMIA REFRIGERATION and cannot be used, reproduced or communicated without the written authorization of ALMIA REFRIGERATION.

AMENAGEMENT POUR MINIS CHAMBRES FROIDE FITTINGS FOR SMALL COLD ROOMS

Rayonnage à crémaillère pour Pâtisserie
Upright racking for pastry

Dim : 87x60.5x180.5 cm

Code: 07G0100

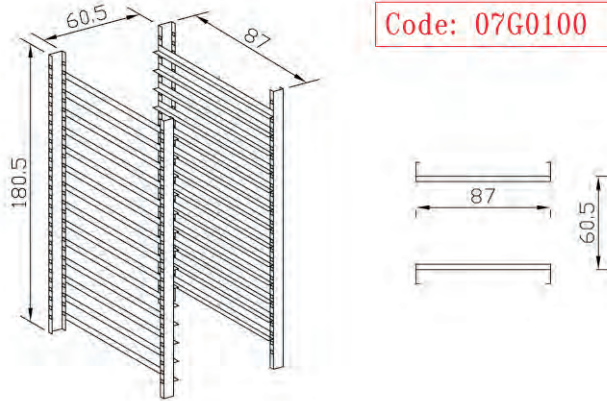

Rayonnage Standard RF 07G0040
Standard racking RF 07G0040

Dim : 85x40x150 cm

Code: 07G0040

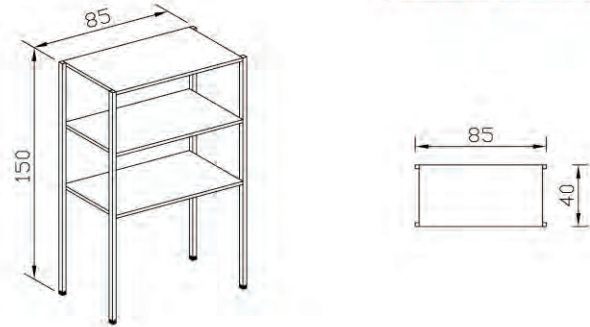

Rayonnage avec retour d'angle RF 07G0000
L-shaped racking RF 07G0000

Dim: 85x40x150 cm + 78x40x150 cm

Code: 07G0000

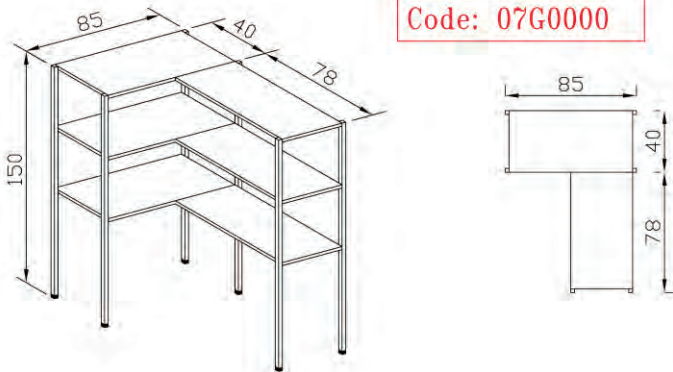

Rayonnage Additionnel RF 07G0025
Extra racking RF 07G0025

Dim : 78x40x150 cm

Code: 07G0025

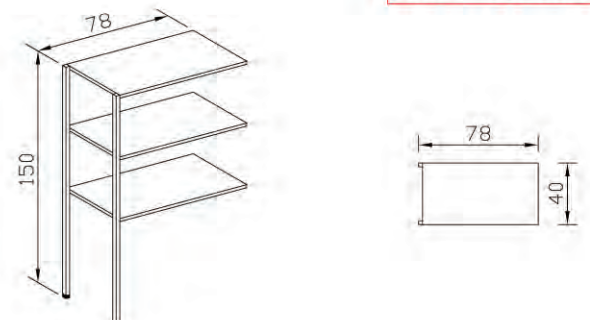

Rayonnage avec tablettes intermédiaires RF 07G0050
Racking with intermediate shelf RF 07G0050

Dim: (2x85x40x150 cm) + 78x40x3 cm niveaux

Code: 07G0050

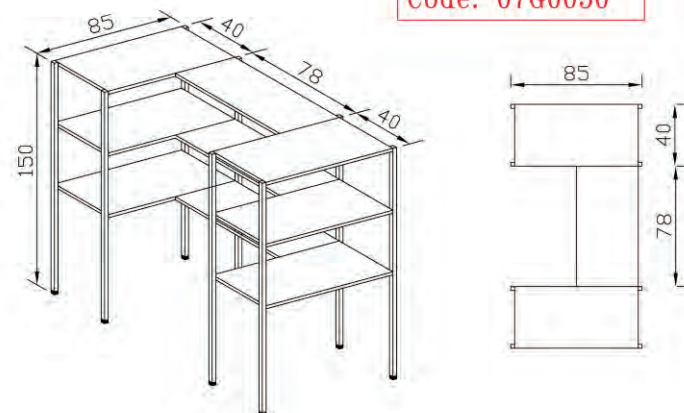

Rayonnage avec tablettes intermédiaires RF 07G0060
Racking with intermediate shelf RF 07G0060

Dim: (2x85x40x150 cm) + 118x40x3 cm niveaux

Code: 07G0060

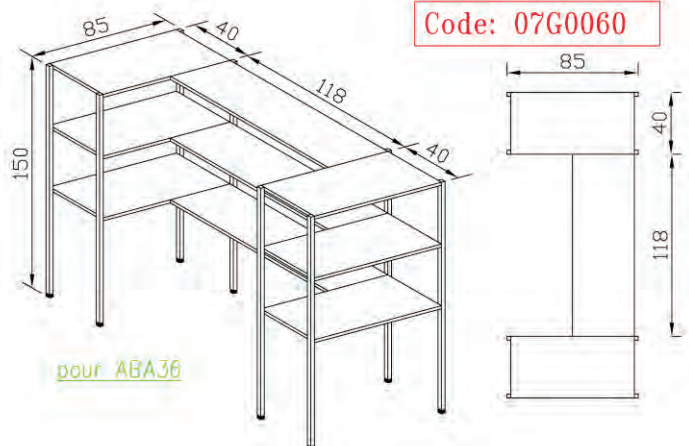

Note : Les caractéristiques données dans cette fiche technique peuvent évoluer sans avis préalable, avec les améliorations que "ALMIA REFRIGERATION" entend toujours apporter à sa production.

Ce document est la propriété de ALMIA REFRIGERATION, il ne peut être reproduit, communiqué ou utilisé sans son autorisation.

Note : These technical data may change without prior notice with the constant improvements ALMIA REFRIGERATION brings to the product range.

This document is the property of ALMIA REFRIGERATION and cannot be used, reproduced or communicated without the written authorization of ALMIA REFRIGERATION.

Since 1983



ALMIA
REFRIGERATION

