

Fermetures latérales

ADAPTATION ET MODULARITÉ

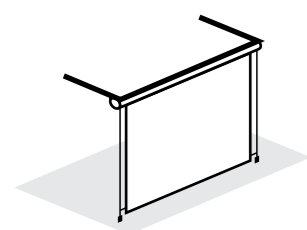

STORE VERTICAL BSE

Permet une protection solaire optimale. Enroulement vertical.

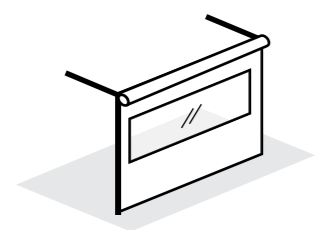

STORE VERTICAL GUIDÉ

Protège des aléas climatiques : vent, pluie et soleil.

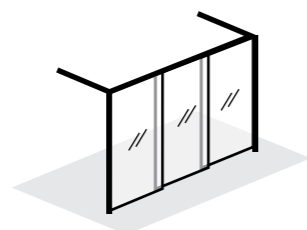

COULISSANT VITRÉ

Système coulissant panoramique en verre.



Options

CONFORT ET SÉCURITÉ

LUMIÈRE LED

Strip de LED radio-commandé avec variateur d'intensité.



CAPTEUR PLUIE

Détecteur qui referme les lames en cas de pluie.



BICOLORE

Lames et châssis de couleurs différentes pour un style unique.



Créateur d'ombres sur-mesure depuis 1988

Fabricant & Installateur Particuliers - Professionnels

RN 193 - Valrose
Avant Magic Stock
20290 Borgo

info@store-corse.com
www.store-corse.com

TEL 04 95 30 74 72
FAX 04 95 30 77 03

Suivez-nous :



STORES INDUSTRIE
SERVICES

STORE | PERGOLA | FERMETURE | BÂCHE
PARTICULIERS & PROFESSIONNELS



FICHE PRODUIT

Pergola bioclimatique lame

CLIMATIQUE 130 | CLIMATIQUE 200 PRO



Climatique 130

Gamme renforcée

CARACTÉRISTIQUES TECHNIQUES

- Orientation des lames de 0° à 140°
- Canalisation des eaux de pluies
- Profilé de lame renforcé
- Moteur radiocommandé
- Châssis en aluminium

3 coloris standards



Climatique 200 PRO

Gamme professionnelle

CARACTÉRISTIQUES TECHNIQUES

- Orientation des lames de 0° à 140°
- Canalisation des eaux de pluies
- Profilé de lame professionnelle
- Moteur radiocommandé
- Châssis en aluminium
- Lames isolées avec polystyrène
- 51 coloris en standard

51 coloris standards



Modularité des projets

ADAPTATION ET FLEXIBILITÉ

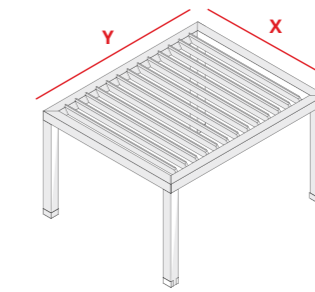

Auto-portante

Pergola auto-portée pour une installation en îlot sur une terrasse indépendante.

X Largeur Y Avancée

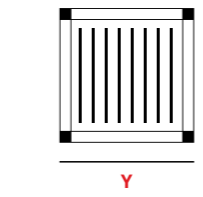

1 MODULE - 4 POTEAUX

Climatique 200

Y De 200 à 800 cm
De 600 à 800 cm (6 poteaux)

X De 200 à 450 cm

Climatique 130

X De 190 à 510 cm
Y De 200 à 350 cm

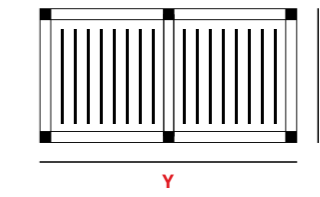

2 MODULES - 6 POTEAUX

Climatique 200

Y De 601 à 1600 cm
De 1201 à 1600 cm (10 poteaux)

X De 200 à 450 cm

Climatique 130

X De 511 à 1020 cm
Y De 200 à 350 cm

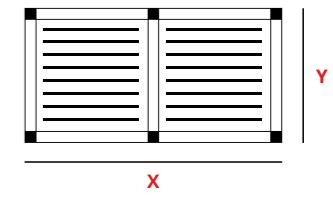

2 MODULES - 6 POTEAUX

Climatique 200

X De 451 à 900 cm
Y De 200 à 800 cm
De 601 à 800 cm (9 poteaux)

Climatique 130

X De 351 à 700 cm
Y De 190 à 510 cm

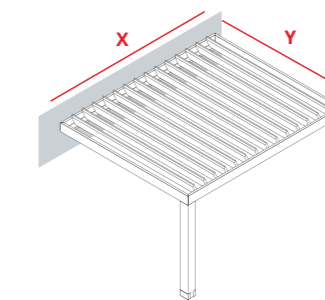

Adossée

Pergola à fixer sur une façade ou en appuie.

Y Avancée X Largeur

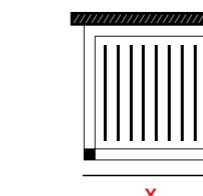

1 MODULE - 2 POTEAUX

Climatique 200

X De 200 à 800 cm
De 600 à 800 cm (3 poteaux)

Y De 200 à 450 cm

Climatique 130

X De 190 à 510 cm
Y De 200 à 350 cm

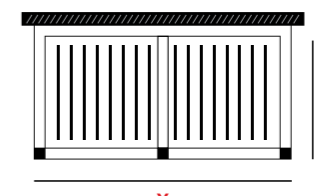

2 MODULES - 3 POTEAUX

Climatique 200

X De 601 à 1600 cm
De 1201 à 1600 cm (5 poteaux)

Y De 200 à 450 cm

Climatique 130

X De 511 à 1020 cm
Y De 200 à 350 cm

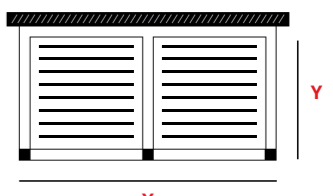

2 MODULES - 3 POTEAUX

Climatique 200

X De 451 à 900 cm
Y De 200 à 800 cm
De 601 à 800 cm (6 poteaux)

Climatique 130

X De 351 à 700 cm
Y De 190 à 510 cm



POINT FORT

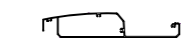

Profilé double renforts

Dimensions : 39 x 218 mm

CHÂSSIS 130 RENFORCÉ

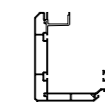

Poutre
200 x 165 mm



Poteaux carré
130 x 130 mm



POINT FORT



Profilé triple renforts et isolées avec polystyrène

Dimensions : 40 x 220 mm

CHÂSSIS 200 PROFESSIONNEL

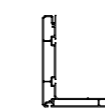

Poutre
200 x 200 mm

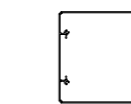

Poteaux carré
200 x 200 mm

Caractéristiques de série

CLIMATIQUE 130 - CLIMATIQUE 200

Ouverture des lames - de 0° à 140°

0° - Toiture 100% étanche

45° - Protection solaire

140° - Ventilation naturelle

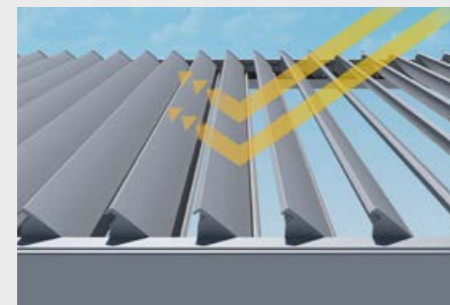

Radio-télécommande

Télécommande avec positions d'ouvertures prédéfinies et libres.



Châssis aluminium

Profilés poutres, poteaux et lames entièrement en aluminium extrudé.

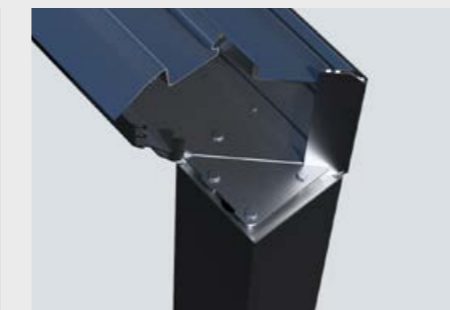

Système étanche

Récupération de l'eau par les poutres et évacuation par les poteaux.

