



Dynapac CP1200

Compacteurs sur pneumatiques





Caractéristiques techniques

 Poids	
Poids en ordre de marche (avec ROPS)	5 550 kg
Poids en ordre de marche (avec cabine)	5 850 kg
Poids avec lest max	12 100 kg

 Translation	
Transmission	Hydrostatique, direct moteurs pneumatiques à l'arrière
Aptitude en pente théorique	30 %
Vitesse de travail	0 -18 km/h

 Caractéristiques de compactage	
Largeur de compactage	1 760 mm
Recouvrement des pneus	12 mm
Charge par roue sans lest	620 kg
Charge par roue avec lest max	1 340 kg
Pression de gonflage, min.	240 kPa
Pression de gonflage, max.	630 kPa
Pneumatiques (lisses)	7.50-15, 14 ply
Système d'arrosage	Pression, pompe électrique
Contenance du réservoir d'eau	350 l
Nombre de pneus	5 front, 4 arrière
Oscillation(°)	±3

 Moteur	
Marque/Modèle	Cummins QSF 2.8 (Stage IIIB/Tier 4final)
Puissance, SAE J1995	55 kW (74 ch) @ 2 200 tr/mn
Type	Moteur Diesel turbo à refroidissement
Capacité réservoir carburant	130 l
Système électrique	12 V

 Moteur	
Marque/Modèle	Cummins QSB 2.8 (Stage IIIA/Tier 3)
Puissance, SAE J1995	55 kW (74 ch) @ 2 200 tr/mn
Type	Moteur Diesel turbo à refroidissement

 Système hydraulique	
Translation	1 pompe à pistons axiaux à débit variable. 2 moteurs à pistons axiaux à débit variable.
Direction	1 pompe à engrenages.
Frein de service	Hydrostatique sur les roues arrière
Freins de secours	Freins multidisques auto-serrants sur les roues arrière.

Trouvez votre revendeur local sur notre site www.dynapac.fr

Caractéristiques modifiables sans préavis. Document non contractuel. Les matériels figurant en illustration peuvent comporter des options. Les informations ci-dessus sont données à titre indicatif et sans garantie d'aucune sorte.

Dynapac CP1200

Compacteurs sur pneumatiques



Caractéristiques techniques

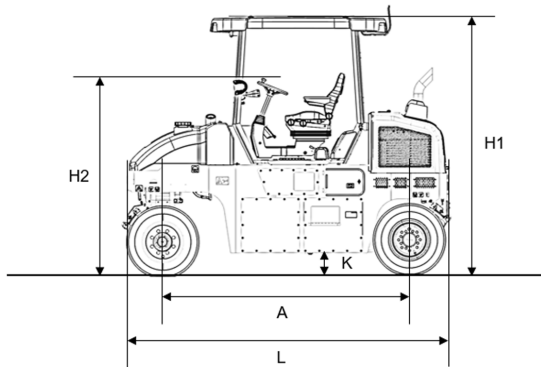

Dimensions	
A. Empattement	2 760 mm
B. Largeur hors-tout	2 050 mm
H1. Hauteur avec ROPS/cab	2 950 mm
H2. Hauteur sans ROPS/cab	2 210 mm
K. Garde au sol	260 mm
L. Longueur hors-tout	3 660 mm
R. Rayon de braquage extérieur	5 600 mm
W. Width, wheels	1 760 mm

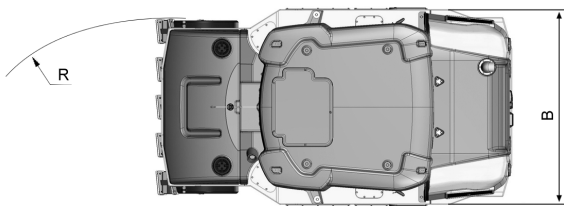

Trouvez votre revendeur local sur notre site www.dynapac.fr

Caractéristiques modifiables sans préavis. Document non contractuel. Les matériels figurant en illustration peuvent comporter des options.
Les informations ci-dessus sont données à titre indicatif et sans garantie d'aucune sorte.