



Fiche Produit

T5
04/20



Tunnel simple 5 M Pied droit

Couramment utilisé par les horticulteurs, pépiniéristes et maraîchers.



- Économique
- Étudié pour le passage des petits tracteurs

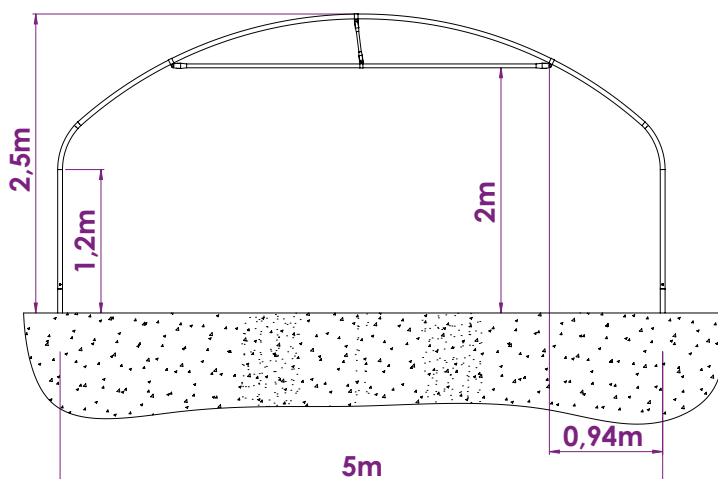

Structure	Support de culture	En option H 2.00 m
	Hauteur au faîtage	2.50 m
	Hauteur du pied droit	1.20 m
	Dégagement latéral	2.00 m à 0.94 m
	Pas entre arceaux	2 m
	Longueur du tunnel	De 10 à 200 m
	Arceaux	Une seule pièce en acier galvanisé sendzimir Ø40 x 1.5 mm
	Renforts en diagonale	4 renforts en diagonale Ø32
	Entretoise	Un rang d'entretoises Ø32 fixé à l'arceau par collier clavette
	Fixations possibles (5 variantes)	<ul style="list-style-type: none"> ① Pied vrille (voir illustration page suivante) ② Pied à amarre (voir illustration page suivante) ③ Pied à bétonner (voir illustration page suivante) ④ Pied platine à enterrer (voir illustration page suivante) ⑤ Pied à spitter (voir illustration page suivante)



Tunnel simple 5 M - Pied droit

Finition & habillage

Couverture



Pignons

Pignon vide (2 options)

- avec support
- sans support

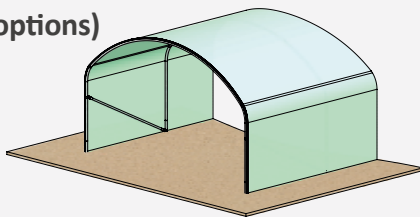

Pignon relevable

- avec portillon 1.10 x 2 m
- et 1 béquille par pignon

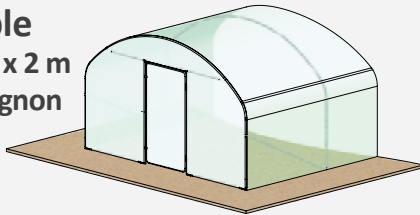

Pignon enroulable

- hauteur de passage 2.00 m



Pignon insect-proof

- avec porte fermeture éclair droite et passage de 1.80 x 1.90 m
- sans porte

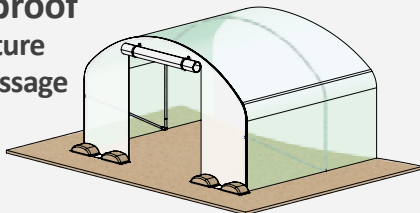

Pignon fermé ou fixe

- avec porte de 1.00 x 1.80 m
- sans porte

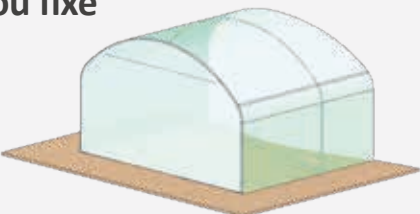

Long-pan (4 types de finition)

Film enterré

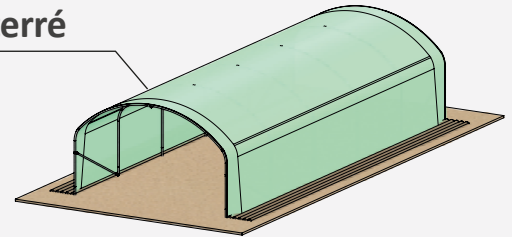

Fixation ficelle

Aération par glissement de la bâche

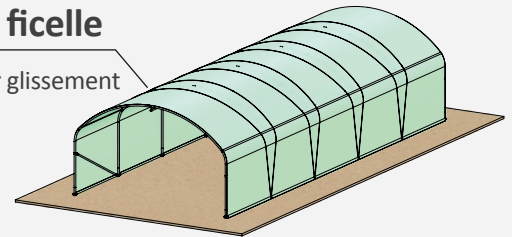

Long-pan fixe clipsé

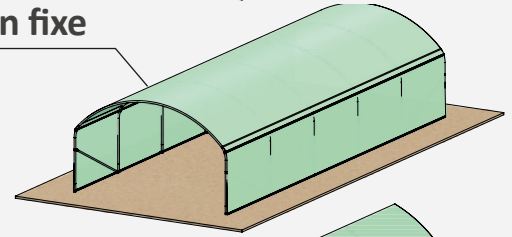

Aérations latérales par enroulement

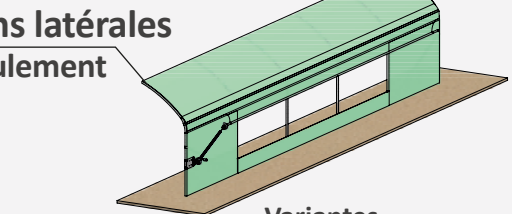

Variantes

- ① Manivelle simple rétractable
- ② Réducteur manuel + bras télescopique
- ③ Motoréducteur + bras télescopique

Fixations (5 variantes possibles)

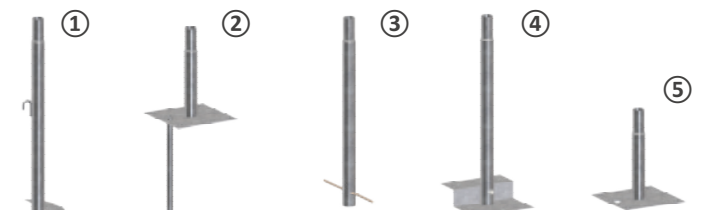

- ① Pied vrille
- ② Pied à amarre
- ③ Pied à bétonner
- ④ Pied platine à enterrer
- ⑤ Pied à spitter



Tunnel simple 5 M - Pied droit

Options

Améliorez votre environnement de travail et la croissance de vos plants et cultures grâce à nos **produits et accessoires** dédiés à **l'irrigation et à l'arrosage des cultures** ainsi que nos **équipements pour serres tunnels**.

Irrigation

- Kit goutte à goutte
- Kit aspersion
- Kit de démarrage



Équipement

- Table de culture
- Chauffage (fuel, gaz, électrique)
- Accessoires
- Réservoir d'eau
- Pompage
etc.



Pièces détachées

Rendez-vous
sur

www.serresvalde Loire.com



Montage

Options de montage :

- Assistance
- Clé en main

Notice de montage fournie



Livraison

La livraison s'effectue sur rendez-vous, dans toute la France, par camion semi-remorque.
Option avec chariot embarqué possible sur demande.

Le déchargement est à la charge du client (sauf accord avec le service commercial).