

MG Déco

Films et Stores du bâtiment

Catalogue Pro
2013

La qualité... Le service en plus !

www.mgdeco.fr



Promotion tous les mois sur votre Smartphone

**Anti-chaueur - Dépoli - Miroir sans tain - Sécurité - Masquage
Recouvrement - Opaque - Photo-luminescent - Tableau
Sticker - Publicité adhésive - Impression numérique - Automobile**

Les films adhésifs pour les professionnels



MG Déco, une entreprise familiale à votre écoute !

Spécialisé dans le secteur du bâtiment, nous vous apportons des réponses techniques, efficaces et durables. Bien que nous soyons distributeur sur certaines références, Nous fabriquons et développons dans nos locaux en France, de nombreux films adhésifs ou non, répondant tous les jours aux besoins de vos clients.

Nous assurons la commercialisation de nos produits au mètre linéaire par l'intermédiaire de réseaux de distribution, tels que les grossistes du bâtiment, miroiteries, grossistes en fournitures industrielles et quincailleries. Nos produits sont de gamme professionnelle et technique. Nous ne sommes pas présents en grande surface.



La qualité et le prix sans compromis !

Des films adhésifs de qualité professionnelle, généralement d'épaisseur de 50 à 60 μ . Ils apportent efficacité, facilité d'application avec **des garanties en intérieur mais aussi en extérieur.**



Les dernières innovations à votre service !

Des Films de nouvelle génération, plus nets, plus souples et plus épais de haut de gamme. Epaisseur de 60 à 80 μ , avec métallisation par ionisation pour la plus part. Plus facile à poser, ils sont aussi plus résistants avec un meilleur rendu visuel. Ils possèdent des garanties élargies jusqu'à **12 ans en intérieur et jusqu'à 7 ans en extérieur.**

Nos services :

Livraison Rapide sous 24 à 48 h. (par précaution, prévoir 72 H max)

La Gamme Zen et la Gamme Pro Classique : AU METRE LINEAIRE

Des commerciaux expérimentés présents sur votre secteur, ils vous accompagnerons dans vos prescriptions, SAV, formations, ...

Service de recherche à votre disposition, pour trouver ou concevoir une solution répondant à vos exigences. **Demandez, nous trouverons pour vous !**

Offrez vous la **prédécoupe de votre chantier**. Vous nous communiquez les dimensions de vos surfaces et nous prédécoupons quelques centimètres plus grands, vos gabarits. Vous n'avez plus qu'à les poser.

Gain de temps et confort de travail.

Pour la gamme Zen : GRATUIT (si gabarit > 0,5 m²)

Pour la Gamme Classique ou pour des gabarits < à,5 m², un forfait de 1,5 € HT le gabarit vous est proposé.

SOMMAIRE



Films adhésifs de revêtement mural

P2



Films vinyles de couleurs et tableaux

P15



Films adhésifs personnalisés

P22



Films pour vitrage décoratifs

P27



Films occultant pour vitrage

P33



Sécurité : Films et Rubans adhésifs

P43



Films solaires

P53



Films vitro statiques

P65



Stores

P71



Films adhésifs automobiles

P80



Bandes et Films de masquage

P81



Accessoires

P82

Films adhésifs de revêtement mural

Décore - Recouvre - Protège - Habille

Sublim

Zen 

Nuancier Imprimé



Ambiances :

Bois	p3
Minérale	p8
Unie	p10
Métal	p12
Cuir	p12
Déco Design	p14

P2 du tarif

Sublim	Vinyle	Perso	Décoratif	Occultant	Sécurité	Solaire	Statique	Stores	Divers
Bois p3	Opaques p16	Sticker	Vénitien	Dépoli p34	100µ p44	Argent p54	Occultant p66	Choix de la	Auto p80
Minérale P8	transparent p18	Découpe P24	Blanc p28	Sans tain P36	200µ p45	Neutre p56	Solaire P67	Toile p72	Masquage P81
Uni p10	Tableau p20	Impression P25	Dépoli p29	Sélectif p40	Occultant p46	Couleur p58	Décoratif p68	Choix du	Accessoires p82
Cuir p12		Publicité	Motif p30	Micro perf p12	Anti graf p47	Invisible p60		Mécanisme p76	
Métal p12		Adhésive p26	Design	Black Out p42	Vision p48	Spécifique p61		Rabbit p78	Principe de Pose
Design p14				Opaques p42	Balisage p50	Occultant p63		Options p79	Sur verre p83
									Autres p84

Domaines d'applications

Murs et mobilier

Se pose en général sur tout type de support lisse .

Réaliser avant un test d'accroche sur un endroit discret.

- Si l'accroche vous semble bonne, lessiver avec le clean-force, rincer et poser. Il vous est possible de renforcer l'adhésion, en appliquant sur le support, un primaire* d'accroche en périphérie.

- Si l'accroche n'est pas bonne, rendre la surface la plus lisse possible, appliquer un primaire* d'accroche sur toute la surface du support, et poser. Vous pouvez utiliser notre Colspray spécial film vinyle pour faire un renfort de colle aux endroits stratégiques. (voir p82)



à l'extérieur



Sur les portes



Mobil home



Pour le mobilier

Les Points forts :

- ◇ Pose à sec facile
- ◇ Lessivable
- ◇ Résistant à l'abrasion
- ◇ Résistant à l'eau
- ◇ Pose intérieure / Extérieure
- ◇ conforme



Les murs



Bureau d'école

... mais aussi les comptoirs, les plans de travail, les crédences de cuisine, l'électro-ménager, les salles d'eau, tables de cantine ou de restaurant, mobilier industriel, ...

Structure : PVC pour application intérieure (polyvinyl Chloride) 110 à 250 µ.

Propriétés physiques : Résistance à la déchirure : Largeur : 5,1 kgf/cm Longueur : 6,9 kgf/cm
Elongation : 220 %

Excellente résistance à l'abrasion, aux tâches, moisissures, aux acides (Ethanol, sel) sauf au Xylène, ...

Dilatation après 48 h à 65°C : Largeur : 0,9% Longueur : 0,6%

Résistance à la traction : Largeur : 262 kg/cm Longueur : 230 kg/cm

Adhésif : Acrylique et activable, insensible à l'humidité.

Ce film s'applique sur des surfaces propres, lisses, rigides et non poreuses (verre, métal, plastiques, bois ou surfaces peintes,.)

Force adhésive : 20 mn après installation : 1,04 kg/cm - 24 h après installation : 1,43 kg/cm
3 jours après installation : 1,51 kg/cm

Température idéale de pose : 20 à 25 °C (minimum 12°C et maximum 35°)
Application à sec à l'aide de maroufleurs types

Longévité : 10 ans en pose intérieure contre le jaunissement, le craquèlement et la délamination.
Contient moins de 0,1% de substances (SHVC)

* Utiliser un primaire adapté au support et à la colle acrylique des films Sublim

FINITION BOIS

Largeur : 1,22 m - Longueur : de 1 à 25 ml

P2 du tarif



FB - 11   



FB - 13   



FB - 15   



FB - 18   



FB - 21   



FB - 24   



FB - 26   



FB - 28   



FB - 31   



FB - 34   



FB - 36   



FB - 39   

BOIS VEINE

Largeur : 1,22 m - Longueur : de 1 à 25 ml



BV - 42   



BV - 43   



BV - 47   



BV - 49   



BV - 51   

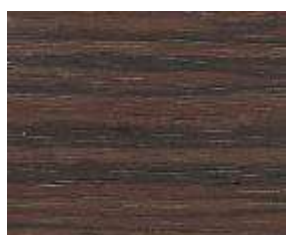







BV - 53   



BV - 55   

LEGENDE

-  Pose extérieure possible
-  Pose intérieure
-  Lessivable
-  Lavable
-  Délicat
-  Catégorie tarif

Sublim	Vinyle	Perso	Décoratif	Occultant	Sécurité	Solaire	Statique	Stores	Divers
Bois p3	Opaques p16	Sticker	Vénitien	Dépoli p34	100µ p44	Argent p54	Occultant p66	Choix de la	Auto p80
Minérale P8	transparent P18	Découpe P24	Blanc p28	Sans tain P36	200µ p45	Neutre p56	Solaire P67	Toile p72	Masquage P81
Uni p10	Tableau p20	Impression P25	Dépoli p29	Sélectif p40	Occultant p46	Couleur p58	Décoratif p68	Choix du	Accessoires p82
Cuir p12		Publicité	Motif p30	Micro perf p12	Anti graf p47	Invisible p60		Mécanisme p76	
Métal p12		Adhésive p26	Design	Black Out p42	Vision p48	Spécifique p61		Rabbit p78	<u>Principe de Pose</u>
Design p14				Opagues p42	Balisage p50	Occultant p63		Options p79	Sur verre p83
									Autres p84



BOIS METALLISE

Largeur : 1,22 m - Longueur : de 1 à 25 ml

P2 du tarif



BM - 61   



BM - 63   



BM - 67   



BM - 72   



BM - 75   



BM - 76   

BOIS STRUCTURE

Largeur : 1,22 m - Longueur : de 1 à 25 ml



BS - 80   



BS - 86   



BS - 87   



BS - 89   



BS - 91   



BS - 92   



BS - 95   



BS - 98   

BOIS PRECIEUX

Largeur : 1,22 m - Longueur : de 1 à 25 ml



BP - 101   



BP - 102   



BP - 105   

Sublim	Vinyle	Perso	Décoratif	Occultant	Sécurité	Solaire	Statique	Stores	Divers
Bois p3	Opaques p16	Sticker	Vénitien	Dépoli p34	100µ p44	Argent p54	Occultant p66	Choix de la	Auto p80
Minérale P8	transparent P18	Découpe P24	Blanc p28	Sans tain P36	200µ p45	Neutre p56	Solaire P67	Toile p72	Masquage P81
Uni p10	Tableau p20	Impression P25	Dépoli p29	Sélectif p40	Occultant p46	Couleur p58	Décoratif p68	Choix du	Accessoires p82
Cuir p12		Publicité	Motif	Micro perf p12	Anti graf p47	Invisible p60		Mécanisme p76	
Métal p12		Adhésive p26	Design p30	Black Out p42	Vision p48	Spécifique p61		Rabbit p78	<u>Principe de Pose</u>
Design p14				Opaques p42	Balisage p50	Occultant p63		Options p79	Sur verre p83
									Autres p84



STUCCO

Largeur : 1,22 m - Longueur : de 1 à 25 ml

P2 du tarif



ST - 110    4+



ST - 113    4+

MARBRE

Largeur : 1,22 m - Longueur : de 1 à 25 ml



MR - 111    2



MR - 117    1



MR - 119    1



MR - 122    2



MR - 124    2

GRANIT

Largeur : 1,22 m - Longueur : de 1 à 25 ml



GR - 133    1



GR - 138    1

PIERRE

Largeur : 1,22 m - Longueur : de 1 à 25 ml



PR - 141    2



PR - 143    1



PR - 144    2

Sublim	Vinyle	Perso	Décoratif	Occultant	Sécurité	Solaire	Statique	Stores	Divers
Bois p3	Opaques p16	Sticker	Vénitien	Dépoli p34	100µ p44	Argent p54	Occultant p66	Choix de la p66	Auto p80
Minérale P8	transparent P18	Découpe P24	Blanc p28	Sans tain P36	200µ P45	Neutre P56	Solaire P67	Toile p72	Masquage P81
Uni p10	Tableau p20	Impression P25	Dépoli p29	Sélectif p40	Occultant p46	Couleur p58	Décoratif p68	Choix du p76	Accessoires p82
Cuir p12		Publicité	Motif p30	Micro perf p12	Anti graf p47	Invisible p60		Mécanisme p78	
Métal p12		Adhésive p26	Design	Black Out p42	Vision p48	Spécifique p61		Rabbit p78	<u>Principe de Pose</u>
Design p14				Opaques p42	Balisage p50	Occultant p63		Options p79	Sur verre p83
									Autres p84



PR - 141



PR - 144



PR - 143



UNI BRILLANT

Largeur : 1,22 m - Longueur : de 1 à 25 ml

P2 du tarif



UB - 151   



UB - 159   

UNI MAT

Largeur : 1,22 m - Longueur : de 1 à 25 ml



UM - 161   



UM - 163   



UM - 165   



UM - 169   



UM - 171   





UM - 172   



UM - 176   



UM - 177   



UM - 181   



UM - 183   



UM - 187   



UM - 188   



UM - 191   

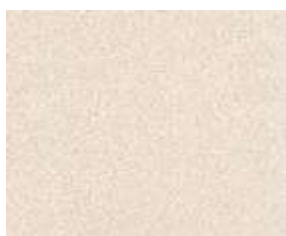

UM - 193   



UM - 196   



UM - 197   

Sublim	Vinyle	Perso	Décoratif	Occultant	Sécurité	Solaire	Statique	Stores	Divers
Bois p3	Opaques p16	Sticker	Vénitien	Dépoli p34	100µ p44	Argent p54	Occultant p66	Choix de la	Auto p80
Minérale P8	transparent P18	Découpe P24	Blanc p28	Sans tain P36	200µ P45	Neutre P56	Solaire P67	Toile p72	Masquage P81
Uni p10	Tableau p20	Impression P25	Dépoli p29	Sélectif p40	Occultant p46	Couleur p58	Décoratif p68	Choix du	Accessoires p82
Cuir p12		Publicité	Motif	Micro perf p12	Anti graf p47	Invisible p60		Mécanisme p76	
Métal p12		Adhésive p26	Design p30	Black Out p42	Vision p48	Spécifique p61		Rabbit p78	Principe de Pose
Design p14				Opaques p42	Balisage p50	Occultant p63		Options p79	Sur verre p83
									Autres p84

METALLISE BRILLANT

Largeur : 1,52 m - Longueur : de 1 à 25 ml

P2 du tarif



MB - 200



MB - 202



MB - 206



MB - 207



MB - 211



MB - 212



MB - 216



MB - 218



MB - 222



MB - 223



METALLISE MAT

Largeur : 1,52 m - Longueur : de 1 à 25 ml



MM - 231



MM - 232



MM - 236



MM - 239



MM - 243



MM - 245



METAL

Largeur : 1,22 m - Longueur : de 1 à 25 ml

P2 du tarif



ME - 250    3



ME - 251    1



ME - 254    1



ME - 258    3



ME - 260    1



ME - 264    4+



ME - 267    4+



RO - 271    4+

CUIR

Largeur : 1,22 m - Longueur : de 1 à 25 ml



CR - 281    1



CR - 283    1



CR - 285    1



CR - 288    4+



CR - 290    2



CR - 291    3



CR - 297    3



CR - 299    2



CR - 301    2



CR - 303    2



CR - 308    1

Sublim	Vinyle	Perso	Décoratif	Occultant	Sécurité	Solaire	Statique	Stores	Divers
Bois p3	Opaques p16	Sticker	Vénitien	Dépoli p34	100µ p44	Argent p54	Occultant p66	Choix de la	Auto p80
Minérale P8	transparent P18	Découpe P24	Blanc p28	Sans tain P36	200µ p45	Neutre P56	Solaire P67	Toile p72	Masquage P81
Uni p10	Tableau p20	Impression P25	Dépoli p29	Sélectif p40	Occultant p46	Couleur p58	Décoratif p68	Choix du	Accessoires p82
Cuir p12		Publicité	Motif	Micro perf p12	Anti graf p47	Invisible p60		Mécanisme p76	
Métal p12		Adhésive p26	Design p30	Black Out p42	Vision p48	Spécifique p61		Rabbit p78	<u>Principe de Pose</u>
Design p14				Opaques p42	Balisage p50	Occultant p63		Options p79	Sur verre p83
									Autres p84

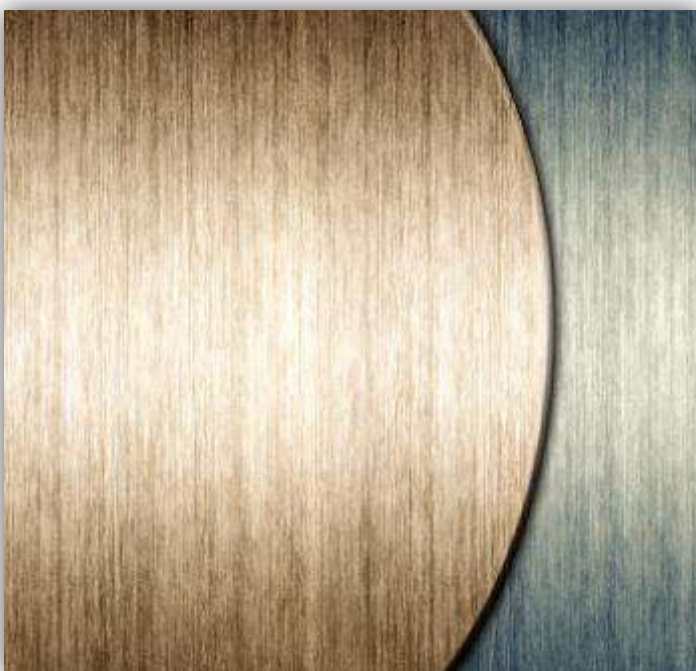

CARBON

Largeur : 1,22 m - Longueur : de 1 à 25 ml

P2 du tarif



CA - 311   



CA - 314   



CA - 315   



CA - 318   

DECO DESIGN

Largeur : 1,22 m - Longueur : de 1 à 25 ml



DD - 320   

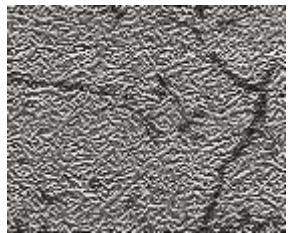

DD - 321   



DD - 324   



DD - 325   



DD - 331   



DD - 333   



DD - 335   



DD - 338   



DD - 340   



DD - 341   



DD - 349
Largeur 1 m   



DD - 350   



DD - 351   



DD - 352   

Les Films vinyles adhésifs



**Les Films opaques
de couleurs** p16

**Les Films transparents
de couleurs** p18

Les Films Tableaux p22

P2 du tarif

Les PVC adhésifs de couleurs opaques

M1

P2 du tarif

Usage : Opacifier un vitrage, recouvrir des meubles, des portes, des murs, ...
Il transforme le verre en verre laqué, posé sur un verre trempé il fera de très belle crédences de cuisine.
Convient parfaitement à la découpe guidée par informatique, au massicot, cutter, ou ciseaux.
Fabrication de stickers, lettrage de très haute qualité.



Série OPAC 600



60 Couleurs
Opaques Brillantes
Vinyle Polymère
Haute Performance
De 5 à 10 ans.
Pose intérieure
et extérieure



Série OPAC 500



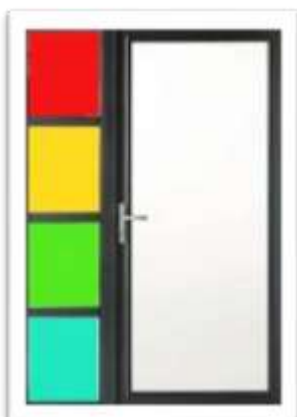

12 Couleurs
Opaques Brillantes
1 Mat transparent
Vinyle monomère
Haute qualité
De 3 à 7 ans.
Pose intérieure
et extérieure



Sublim	p3	Vinyle		Perso		Décoratif		Occultant		Sécurité		Solaire		Statique		Stores		Divers	
Bois	P8	Opaques	p16	Sticker		Vénitien		Dépoli	p34	100µ	p44	Argent	p54	Occultant	p66	Choix de la		Auto	p80
Minérale	p10	Transparent	P18	Découpe	P24	Blanc	p28	Sans tain	P36	200µ	P45	Neutre	P56	Solaire	P67	Toile	p72	Masquage	P81
Uni	p12	Tableau	p20	Impression	P25	Dépoli	p29	Sélectif	p40	Occultant	p46	Couleur	p58	Décoratif	p68	Choix du		Accessoires	p82
Cuir	p14			Publicité		Motif		Micro perf	p12	Anti graf	p47	Invisible	p60			Mécanisme	p76		
Métal				Adhésive	p26	Design	p30	Black Out	p42	Vision	p48	Spécifique	p61			Rabbit	p78	Principe de Pose	
Design								Opaques	p42	Balisage	p50	Occultant	p63			Options	p79	Sur verre	p83
																Autres	p84	Autres	p84

Nuancier de couleurs **M1**



Réf	 OPAC 500 14 Couleurs encadrées	 OPAC 600
Support	PVC Monomère haute qualité	PVC Polymère haute performance
Epaisseur	70 µ	75 µ
Colle	Solvant Polyacrylate	Solvant Poly acrylate
Longévité	3 à 7 ans	5 à 10 ans
Pose	Intérieure / Extérieure : Se conformer au DTU 39	
Largeur	0,62 m	1,26 m
Longueur	GD : 2-5-10 ou 25 m	De 2 à 25 ml (par 50 cm)
		De 1 à 25 ml (par tranche de 50 cm)

COLORA Films adhésifs de couleurs transparentes

M1

P2 du tarif

Idéal pour apporter de la couleur sur le verre. Pour le bâtiment comme pour le mobilier, ces films sauront vous apporter une créativité et une décoration très originale.

La transparence des films vous permettront de conserver une vision parfaite.

Convient parfaitement à la découpe assistée par ordinateur.

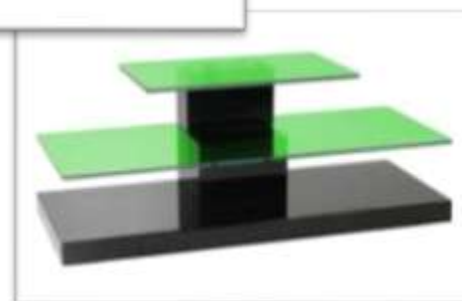

Sublim	p3	Vinyle	Perso	Décoratif	Occultant	Sécurité	Solaire	Statique	Stores	Divers
Bois	p8	Opaques p16	Sticker	Vénitien	Dépoli	100µ	Argent	Occultant	Choix de la	Auto
Minérale	p10	Transparent P18	Découpe	Blanc	Sans tain	200µ	Neutre	Solaire	Toile	Masquage
Uni	p12	Tableau p20	Impression	Dépoli	Sélectif	Occultant	Couleur	Décoratif	Choix du	Accessoires
Cuir	p12		Publicité	Motif	Micro perf	Anti graf	Invisible		Mécanisme	Rabbit
Métal	p14		Adhésive	Design	Black Out	Vision	Spécifique		Rabbit	Principe de Pose
Design					Opaques	Ballage	Occultant		Options	Sur verre
										Autres
										p80
										p81
										p82
										p83
										p84

Nuancier Imprimé



Réf	COLORA 	
Support	Polychlorure de vinyle	
Epaisseur	80 µ	
Colle	Solvant de polyacrylate	
Long évité	3 à 7 ans	
Pose	Intérieure / Extérieure : Se conformer au DTU 39	
Largeur	1,26 m	0,62 m
Longueur	1 à 25 ml (par de 50 cm)	2 à 25 ml (par de 50 cm)
GD	lot : 3 couleurs au choix 0,62 x 0,85 m	

Les Films adhésifs Tableaux

P2 du tarif





TAB NERO

TAB VERDE



Permet d'écrire à la craie et réaliser des décorations originales. Il s'efface avec une éponge humide rincée régulièrement.

Réf	TAB NERO 	TAB VERDE 	ARDOISE 
Usage	Intense	Intense	Bureau
Support	PVC	PVC	Monomère
Epaisseur	160 µ	160µ	140µ
Couleur	Noir	Vert	Ardoise
Colle	Solvant Poly acrylate		
Longévité	3 à 7 ans		2 à 5 ans
Largeur	1,23 m	0,90 m	1 m
Longueur	De 1 à 30 ml (par 50 cm)		De 2 à 25 ml
GD	0,60 x 2 m	NON	

Les Films adhésifs effaçables à sec

P2 du tarif



Films adhésifs effaçables à sec. Permet d'écrire avec des marqueurs effaçables et d'effacer avec un chiffon ou une brosse à tableau. S'appliquent sur toutes surfaces lisses et bloquées, comme les anciens tableaux, les murs, les portes, ...

Réf	VEL B100 Zen	VEL T000	TBL 100 Classique	TTR 000
Usage	Intense		Bureau	
Marqueurs	VELLEDA		BOSS PLAN	
Support	PVC Monomère vernis		POLYPRO	
Epaisseur	100µ	90µ	60 µ	
Couleur	Blanc	Transparent	Blanc	Transparent
Colle	Solvant de Poly acrylate		Acrylique	
Longévité	3 à 7 ans		2 à 5 ans	
Pose	Intérieure		Intérieure	
Largeur	1,23 m		1,00 m	
Longueur	De 1 à 30 ml (par 50 cm)	De 1 à 10 ml (par 50 cm)	De 2 à 25 ml (par tranche de 50 cm)	
GD	0,60 x 2 m		NON	

Le Film métaux ferreux

P2 du tarif

Permet à toute surface de pouvoir recevoir des aimants. Pour un tableau ferreux, le recouvrir du film désiré.

MAGNET 400

Réf	Zen MAGNET 400
Support	Film PVC Ferreux brun
Epaisseur	400µ
Couleur	Brun
Colle	Solvant de Poly acrylate
Longévité	3 à 7 ans
Pose	Intérieure
Largeur	1,00 m
Longueur	De 1 à 10 ml (par 50 cm)



La Personnalisation

Nous donnons vie à vos idées

Décore – habille – transforme – innove – crée

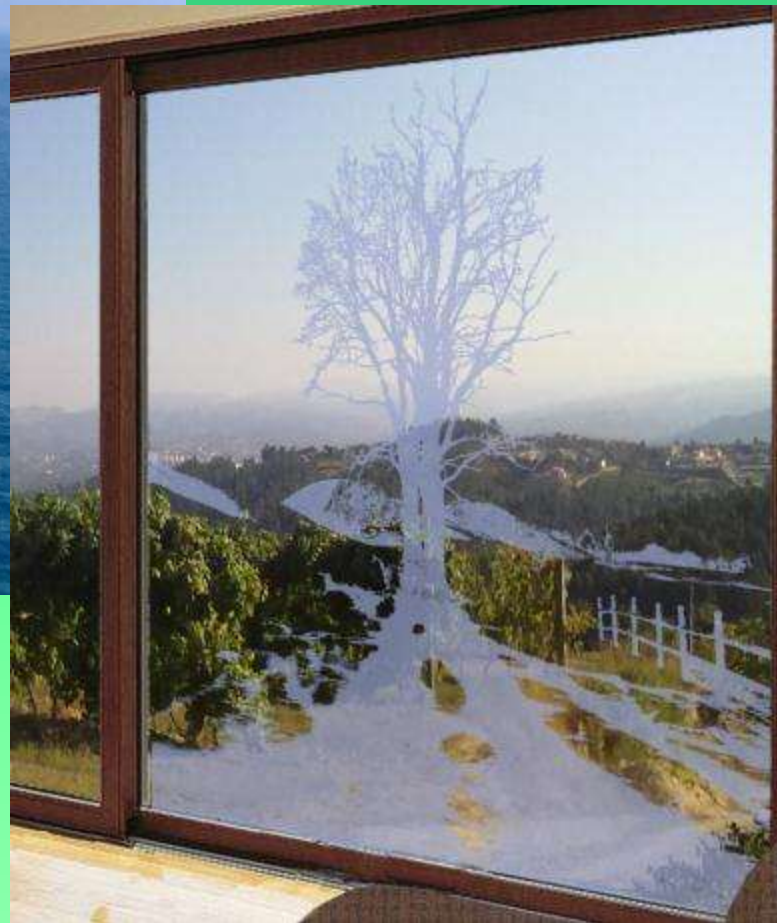

**Stickers et grands formats
En Découpe et Impression
numérique**

p24

**Marquage et publicité
En découpe et Impression
Numérique**

p26

P2 du tarif

Fabrication sur mesure dans nos locaux en France



La découpe de sticker

1 / Transmettez nous vos images, vos dessins ou vos photos.



2/ Choisissez la ou les couleurs (jusqu'à 4 coloris) voir pages 21 à 25



3/ Choisissez votre support fond

(sous papier transfert, sur film transparent, blanc, vitro-statique, bâche, magnétique, panneau...)

4/ Nous vous proposons un bon à tirer avec un devis précis



5/ Sous 8 à 10 jours vous recevez votre commande après validation.



Impression numérique petit, moyen et grand format

1 / Envoyez nous vos images ou vos photos.



2/ Choisissez votre support fond

film transparent, blanc, vitro-statique, bâche, magnétique, panneau...

3/ Choix de votre finition : Intérieur ou extérieur, lavable ou lessivable, mat ou brillant

4/ Nous vous proposons un bon à tirer avec un devis précis



5/ Sous 8 à 10 jours vous recevez votre commande, après validation

Les Films Personnalisés

Option Magnétique

Sticker sur mesure Découpe numérique

Nous donnons vie à vos idées

P2 du tarif



Réalisations faites à partir :

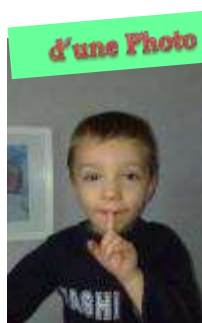

d'une image



La mesure de l'amour, c'est d'aimer sans mesure.

d'une phrase

Délai de 8 à 15 jours selon complexité. Tarification au m² -
Livré prêt à poser :

- Soit mis sous un papier de transfert, qu'il vous faudra enlever, pour ne laisser que les motifs.
- Soit assemblé sur un fond adhésif transparent ou blanc, vous permettant de poser vos stickers très facilement
- Soit sur support magnétique pour être posé sur du métal (frigo, armoire ...)

Pour le vitrage

Découpe numérique

Nous donnons vie à vos idées

Création de motifs personnalisés. Nous transformons vos idées en décor à votre goût !

Réalisations faites à partir :



Délai de 8 à 15 jours selon complexité. Tarification au m² - Livré prêt à poser avec finition en option :

- Soit mis sous un papier de transfert, qu'il vous faudra enlever après pour ne laisser que les motifs. (pose à sec)
- Soit assemblé sur un film adhésif invisible, vous permettant de poser les réalisations facilement à l'eau savonneuse.
- Soit assemblé sur un film vitro statique. Facile à poser, et multi repositionnable.

Sublim	Vinyle	Perso	Décoratif	Occultant	Sécurité	Solaire	Statique	Stores	Divers
Bois p3	Opaques p16	Sticker	Vénitien	Dépoli p34	100µ p44	Argent p54	Occultant p66	Choix de la p66	Auto p80
Minérale P8	Transparent P18	Découpe P24	Blanc p28	Sans tain P36	200µ P45	Neutre P56	Solaire P67	Toile p72	Masquage P81
Uni p10	Tableau p20	Impression P25	Dépoli p29	Sélectif p40	Occultant p46	Couleur p58	Décoratif p68	Choix du p76	Accessoires p82
Cuir p12		Publicité	Motif	Micro perf p12	Anti graf p47	Invisible p60		Mécanisme p78	
Métal p12		Adhésive p26	Design p30	Black Out p42	Vision p48	Spécifique p61		Rabbit p79	Principe de Pose
Design p14				Opaques p42	Balisage p50	Occultant p63		Options p79	Sur verre p83
									Autres p84

Option Magnétique

Sticker sur mesure Impression numérique Nous donnons vie à vos photos P2 du tarif

Impression de vos photos, ou visuels en stickers adhésifs pour vos murs et meubles



Meuble

Innove, Décore, recouvre, habille :



Porte



Trompe l'œil



Revêtement mural & grand format



Délai de 8 à 15 jours selon complexité. Tarification au m² - Livré prêt à poser . Nos impressions numériques sont d'une qualité exceptionnelle.

Couleurs, contraste, rendu. Plus le format est grand, plus la définition de la photo doit être grande elle aussi. L'option lamination permet de rendre le sticker lessivable, résistant à l'abrasion, et aux UV. Cette lamination est très conseillée en pose extérieure, ou dans une salle de bain, cuisine...

Pour le vitrage Impression numérique Nous donnons vie à vos photos

Décore, vos vitrage avec vos visuels ou photos en gardant la transparence du verre.



Verre seul



Avec film déco

Délai de 8 à 15 jours selon complexité.
 Tarification au m²
 Livré prêt à poser :
 - Soit imprimé sur un film adhésif invisible, vous permettant de poser les réalisations facilement à l'eau savonneuse.
 - Soit imprimé sur un film vitro statique. Facile à poser, et multi repositionnable.



Réf	DCOUP1	DCOUP2	DCOUP3	IMP NUM
Description	Découpe de 1 film (soit 1 couleur)	Découpe et assemblage 2 films (Soit 2 couleurs)	Découpe et assemblage 3 films (Soit 3 couleurs)	Impression numérique qualité photo
Utilisation	Stickers – Décoration vitrage – Grand format			
Support	Sous papier Transfert (Standard) Option : Sur film blanc ou transparent			Sur film blanc ou transparent (Standard)
Option	vitro statique – magnétique – bâche – Alvéolaire – PVC rigide – Panneau alu			
Larg. / Long Max	1,2 m / 2,5 m			1,35 m / 10 m

Les Films Personnalisés

Lettrage et logo *Découpe numérique* Nous donnons vie à vos idées

P2 du tarif



Le lettrage adhésif
Créez votre texte
Choisissez votre police d'écriture
Votre couleur
La taille de l'ensemble
Recevez votre lettrage
 Prêt à poser.

Tarification au m², mini 0,3 m².
 Délai de 3 à 5 jours :
 Livré prêt à poser
 - Sous papier transfert
 - Sur Fond blanc ou transparent
 - Sur film pour vitrage invisible
 - Sur film vitro statique

Publicité Véhicule

Découpe et impression

Option Magnétique

Communiquer



Tarification au m².
 Délai de 3 à 5 jours :
 Livré prêt à poser
 - Sous papier transfert
 - Sur fond blanc ou transparent
 - Sur support magnétique

Publicité Grand format

Découpe et impression

Communiquer



Visuels et communication
 Sur vitrage, magnétique, micro perforé,...

Fabrication de panneaux,
 d'enseignes, de bâches...

Etude complète gratuite avec devis
 et BAT

Réf	DCOUP1	DCOUP2	DCOUP3	IMP NUM
Description	Découpe de 1 film (soit 1 couleur)	Découpe et assemblage 2 films (Soit 2 couleurs)	Découpe et assemblage 3 films (Soit 3 couleurs)	Impression numérique qualité photo
Utilisation	Lettrage – Publicité Véhicule – Grand format			
Finition	Sous papier Transfert (Standard) Option : Sur film blanc ou transparent			Sur film blanc ou transparent
Option	vitro statique – magnétique – bâche – alvéolaire – PVC rigide – DI alu			
Larg. / Long Max	1,2 m / 2,5 m			1,35 m / 10 m

La Décoration Adhésive



Film High Tech : 60 à 80 μ d'épaisseur

Avec le polyester cristal + : Plus transparent, plus souple

Plus facile à poser

DÉCORE – HABILLE – TRANSFORME – OCCULTE



Films vénitiens p28

Films design p32

P3 du tarif

TRANSFORMEZ VOS VITRAGES

Les Films Vénitiens Blancs adhésifs



M1

P3 du tarif



VENI B11



VENI B18



VENI B40D



VENI BD



Réf	VENI B11	VENI B18	VENI BD	VENI B40D
Motif	Bandes blanches de 11 mm	Bandes blanches de 18 mm	Dégradé de bandes blanches.	Bandes blanches dégradées
Support	Polyester Cristal +			
Epaisseur	60 µ			
Largeur	1,52 m		1,22 m	
Longueur	de 1 à 25 ml (par tranche de 50 cm)			
GD	0,75 x 2,5 m		NON	

Sublim		Vinyle		Perso		Décoratif		Occultant		Sécurité		Solaire		Statique		Stores		Divers	
Bois	p3	Opaques	p16	Sticker		Vénitien		Dépoli	p34	100µ	p44	Argent	p54	Occultant	p66	Choix de la		Auto	p80
Minérale	P8	Transparent	P18	Découpe	P24	Blanc	p28	Sans tain	P36	200µ	P45	Neutre	P56	Solaire	P67	Toile	p72	Masquage	P81
Uni	p10	Tableau	p20	Impression	P25	Dépoli	p29	Sélectif	p40	Occultant	p46	Couleur	p58	Décoratif	p68	Choix du		Accessoires	p82
Cuir	p12			Publicité		Motif		Micro perf	p12	Anti graf	p47	Invisible	p60			Mécanisme	p76		
Métal	p12			Adhésive	p26	Design	p30	Black Out	p42	Vision	p48	Spécifique	p61			Rabbit	p78	Principe de Pose	
Design	p14							Opaques	p42	Ballage	p50	Occultant	p63			Options	p79	Sur verre	p83
																		Autres	p84

Les Films Vénitiens Dépolis adhésifs



M1

P3 du tarif



Réf	VENI D11	VENI D18	VENI D35	VENI D45	VENI D35-5
Motif	Bandes grises 11 mm	Bandes dépolies 18 mm	Bandes dépolies 35 mm	Bandes dépolies 45 mm	Bandes dépolies 35 & 5 mm
Support	Polyester cristal +				
Epaisseur	60 µ				
Largeur	1,17 m	1,52 m			
Longueur	de 1 à 25 ml (par tranche de 50 cm)				
GD	NON	0,75 x 2,5 m			

Les Films Design adhésifs



M1

P3 du tarif



Réf.	DECO	DISCO	MATH	FLOR	LOSANGE	ROND
Motif	Motif géométrique	Carrés entrelacés	Chiffres et lettres	Décor floral	Petits losanges blancs	Ronds blancs 10 et 3 mm
Support	Polyester Cristal +					
Epaisseur	60 µ		80 µ			
Largeur	1,22 m		0,92 m			
Longueur	de 1 à 25 ml (par tranche de 50 cm)					
GD	0,75 x 2,5 ml	NON	0,75 x 2,5 m	NON	0,75 x 2,5 m	

Les Films Design adhésifs



M1

P3 du tarif

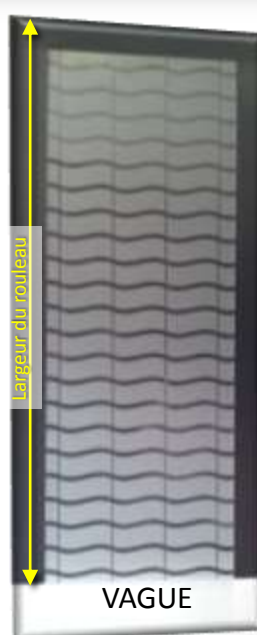

Ref	ECAIL	ROSALE	QUAD	VAGUE	CARRE D45	CARRE D180
Motif	Ecailles dépolies	Décor floral noir	Points dégressifs empilés en carrés	Vague s dépolies	Carrés dépolis 45 mm	Carrés dépolis 180 mm
Support	Polyester Cristal +					
Epaisseur	60 μ					
Largeur	1,17 m	1,22 m			1,52 m	
Longueur	de 1 à 25 ml (par tranche de 50 cm)					
GD	NON			0,75 x 2,5 m		

Films d'occultation

Adhésifs

PROTEGEZ VOUS DES REGARDS



Films Dépolis	p34
Films Miroirs sans tain	p36
Film Miroir sans tain sélectif	p40
Film Miroir opaque	p40
Film Miroir et dépoli	p41
Film Micro perforé	p41
Films Black Out	p42
Films Opaques	p42

P4 du tarif

TRANSFORMEZ VOS VITRAGES

Films Dépolis – Occultation et lumière

M1

P4 du tarif



DEP 75

Pour une intimité totale : Salle de bains, vestiaires, cabinets médicaux, hôpitaux, maisons de retraite, ...



DEP 126



DEP 20



DEP 280

Zen 	DEP 75	DEP 126	DEP 20	DEP 280
Teinte	Acide	Sablé	Blanc	Bronze
Occultation	Forte	Très forte	Intense	
Epaisseur	110μ	80μ	80μ	60μ
Garantie	10 ans (intérieur)	10 (int) / 2 (Ext)	10 ans (intérieur)	
Support	Polymère Structurel	Polymère High Tech	Polyester cristal +	
Liner	Papier siliconé		Polyester	
Colle	Acrylique		Poly acrylate	
Largeur	1,40 m	1,22 ou 1,52 cm	1,22 - 1,52 ou 1,83 m	1,52 m
Longueur	De 1 à 25 ml (par tranche de 50 cm)		De 1 à 30 ml (par tranche de 50 cm)	
GD	NON	0,75 x 2,5 m	0,75 x 2,5 m	NON

Sublim	Vinyle	Perso	Décoratif	Occultant	Sécurité	Solaire	Statique	Stores	Divers
Bois p3	Opaques p16	Sticker p18	Vénitien p28	100µ p34	100µ p44	Argent p54	Occultant p66	Choix de la p72	Auto p80
Minérale p8	Transparent p18	Découpe p24	Blanc p29	200µ p36	200µ p45	Neutre p56	Solaire p67	Toile p72	Masquage p81
Uni p10	Tableau p20	Impression p25	Dépoli p29	Sans tain p36	Occultant p46	Couleur p58	Décoratif p68	Choix du p76	Accessoires p82
Cuir p12		Publicité p26	Motif p30	Sélectif p40	Anti graf p47	Invisible p60		Mécanisme p76	
Métal p12		Adhésive p26	Design p30	Micro per p12	Vision p48	Spécifique p61		Rabbit p78	Principe de Pose
Design p14				Black Out p42	Balisage p50	Occultant p63		Options p79	Sur verre p83
				Opaques p42					Autres p84

Quel dépoli voulez vous ?

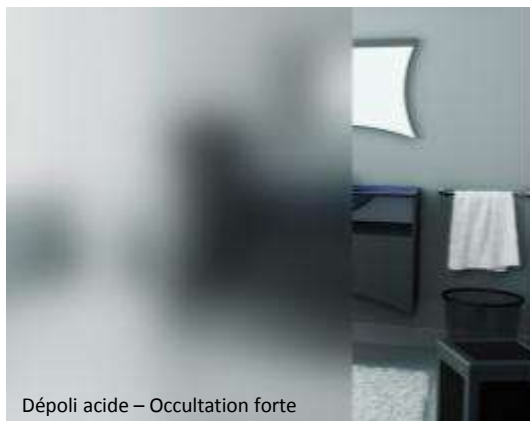

Dépoli acide – Occultation forte



Dépoli sablé – Occultation très forte



Dépoli blanc – Occultation intense

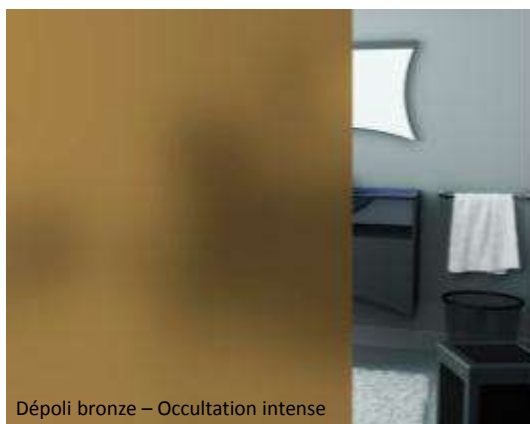

Dépoli bronze – Occultation intense

Les Films dépolis préservent efficacement l'intimité, en laissant rentrer la lumière.

Plusieurs intensités et couleurs, pour tous les goûts.



DEP 256



DEP BL

	DEP 256	DEP BL
Teinte	Acide	Blanc
Occultation	Forte	Intense
Epaisseur	80µ	60µ
Garantie	10 ans (Int) / 2 ans (Ext)	10 ans intérieur
Support	Monomère HG	Polyester
Liner	Papier siliconé	
Colle	Polyacrylate	
Largeur	1,05 ou 1,55 m	1,22 ou 1,52 m
Longueur	De 2 à 25 ml (Par 50 cm)	De 2 à 35 ml (Par 50 cm)
GD	0,75 x 2 m	0,75 x 2 m

Films Miroirs sans tain argent

M1

P4 du tarif

Voir Sans être vu – Réduction de l'éblouissement

Du côté le plus lumineux vous avez un miroir, du côté le plus sombre une vitre teintée.
La nuit l'effet a tendance à s'inverser.

MIROIR 50 vu du côté plus lumineux



MIROIR 50 vu du côté moins lumineux



Sublim	Vinyle	Perso	Décoratif	Occultant	Sécurité	Solaire	Statique	Stores	Divers
Bois p3	Opaques p16	Sticker P18	Vénitien p28	Dépoli p34	100µ p44	Argent p54	Occultant p66	Choix de la Toile p72	Auto p80
Minérale P8	Transparent P18	Découpe P24	Blanc p29	Sans tain P36	200µ P45	Neutre P56	Solaire P67	Masquage p81	Masquage P81
Uni p10	Tableau p20	Impression P25	Dépoli p29	Sélectif p40	Occultant p46	Couleur p58	Décoratif p68	Accessoires p82	Accessoires p82
Cuir p12		Publicité	Motif	Micro per p12	Anti graf p47	Invisible p60		Choix du Mécanisme p76	Principe de Pose
Métal p12		Adhésive p26	Design p30	Black Out p42	Vision p48	Spécifique p61		Rabbit p78	Sur verre p83
Design p14				Opaques p42	Balisage p50	Occultant p63		Options p79	Autres p84



Réf	MIROIR 50 <i>Zen</i>	MIROIR 50X	MIROIR <i>la gamme pro Classique</i>	MIROIR X
Support	Polyester Cristal+ (Ultra net)		Polyester	
Métallisation	Dual Reflex	Dual Reflex	Pulvérisation	Pulvérisation
Epaisseur	60 µ	75 µ	50 µ	60 µ
Protection	Polyester C+	Polyester C+ Ext	Polyester	Polyester Ext
Garantie	12 ans	7 ans	10 ans	3 ans
Réduction éblouissement	83%	84%	83%	82%
Pose	Intérieure	Extérieure	Intérieure	Extérieure
Simple vitrage	OUI	OUI	OUI	OUI
Simple vitrage feuilleté	Nous consulter	OUI	Nous consulter	OUI
Double vitrage	Nous consulter	OUI	Nous consulter	OUI
Double vitrage feuilleté	NON	OUI	NON	OUI
Nouvelle génération	NON	OUI	NON	OUI
Largeur	1,22 - 1,52 - 1,83 m	1,22 - 1,52 - 1,83 m	1,22 - 1,52 m	1,22 - 1,52 m
Longueur	De 1 à 30 ml (par 50 cm)		De 2 à 30 ml (par 50 cm)	
GD	0,75 x 2,5 m	NON	0,75 x 2 m	NON

Films Miroirs sans tain de couleurs

M1

P4 du tarif

Voir Sans être vu – Réduction de l'éblouissement

Film Miroir sans tain de couleur, permet de voir sans être vu en apportant à votre décoration la couleur que vous souhaitez.



	Miroir Neutre	Miroir Bronze	Miroir Bleu	Miroir Neutre X	Miroir Bronze X	Miroir Bleu X
Couleur	Neutre	Bronze	Bleu	Bleu Nuit	Bronze	Bleu
Métallisation	Ionisé	Dual reflec		Ionisé	Dual reflec	
Support	Polyester Cristal+ (Ultra net)					
Protection	Polyester C+			Polyester C+ Ext		
Épaisseur	60 µ			75 µ		
Garantie	12 ans	10 ans		3 ans		
Réduction éblouissement	78%	91%	86%	75%	90%	84%
Pose	Intérieure			Extérieure		
Simple vitrage	OUI	OUI	OUI	OUI	OUI	OUI
Simple vitrage feuilleté	Nous consulter	NON	NON	OUI	NON	NON
Double vitrage	NON	NON	NON	OUI	OUI	OUI
Double vitrage feuilleté	NON	NON	NON	OUI	Nous consulter	Nous consulter
Nouvelle génération	NON	NON	NON	Nous consulter	Nous consulter	Nous consulter
Largeur	1,52 m			1,52 m		
Longueur	De 1 à 30 ml (par tranche de 50 cm)					
GD	0,75 x 2,5 m			NON		

Sublim		Vinyle		Perso		Décoratif		Occultant		Sécurité		Solaire		Statique		Stores		Divers	
Bois	p3	Opaques	p16	Sticker		Vénitien		Dépoli	p34	100µ	p44	Argent	p54	Occultant	p66	Choix de la		Auto	p80
Minérale	P8	Transparent	P18	Découpe	P24	Blanc	p28	Sans tain	P36	200µ	P45	Neutre	P56	Solaire	P67	Toile	p72	Masquage	P81
Uni	p10	Tableau	p20	Impression	P25	Dépoli	p29	Sélectif	p40	Occultant	p46	Couleur	p58	Décoratif	p68	Choix du		Accessoires	p82
Cuir	p12			Publicité		Motif		Micro per	p12	Anti graf	p47	Invisible	p60			Mécanisme	p76		
Métal	p12			Adhésive	p26	Design	p30	Black Out	p42	Vision	p48	Spécifique	p61			Rabbit	p78	Principe de Pose	
Design	p14							Opaques	p42	Balisage	p50	Occultant	p63			Options	p79	Sur verre	p83
																		Autres	p84



Zen	Miroir Vert	Miroir Or	Miroir Vert X
Couleur	Vert	Or	Vert
Métallisation	Dual reflec		Dual reflec
Support	Polyester Cristal+ (Ultra net)		
Protection	Polyester C+		Polyester C+ Ext
Epaisseur	60 µ		75 µ
Garantie	10 ans		3 ans
Réduction éblouissement	85%	83%	89%
Pose	Intérieure		Extérieure
Simple vitrage	OUI	OUI	OUI
Simple vitrage feuilleté	NON	Nous consulter	NON
Double vitrage	NON	Nous consulter	OUI
Double vitrage feuilleté	NON	NON	Nous consulter
Nouvelle génération	NON	NON	Nous consulter
Largeur	1,52 m		1,52 m
Longueur	De 1 à 30 ml (par tranche de 50 cm)		
GD	0,75 x 2,5 m		NON

Film Miroir sans tain « Sélectif »

M1

P4 du tarif

Le MIROIR 80, est un miroir sans tain sélectif ; Teinté Métallisé d'une face et bleu nuit de l'autre, il a la particularité de faire miroir sans tain même entre 2 pièces de même luminosité.

Attention, pas de source lumineuse derrière : Ecran ordinateur, fenêtre ou lumière directe.



MIROIR 80 posé en cloison

Zen	MIROIR 80	MIROIR 80X
Support	Polyester Cristal+ (Ultra net)	
Métallisation	Dual Reflex	Dual Reflex
Epaisseur	60 μ	75 μ
Protection	Polyester C+	Polyester C+ Ext
Garantie	10 ans	3 ans
Réduction éblouissement	90%	90%
Pose	Intérieure	Extérieure
Simple vitrage	OUI	OUI
Autre vitrage	NON	OUI
Largeur	1,52 m	
Longueur	De 1 à 30 ml (par 50 cm)	
GD	0,75 x 2,5 m	NON

Posé sur une vitre donnant sur l'extérieur, il maintiendra son effet miroir plus longtemps en soirée. Attention, la nuit tombé avec une lumière à l'intérieure, l'effet s'atténuera., Il est également un anti éblouissement très puissant.

Film Miroir opaque 2 faces

M1

P4 du tarif



OPAC MIROIR

Le film OPAC MIROIR se pose sur verre et verre synthétique. Il permet d'occulter complètement un vitrage en apportant un aspect miroir de grande qualité des 2 cotés. Filtre 95% de la luminosité. Pose intérieure sur simple vitrage.

Zen	OPAC MIROIR
Epaisseur	60μ
Support	Polyester Cristal +
Liner	Papier Siliconé
Colle	Poly acrylate
Largeur	1,52 m
Longueur	De 1 à 30 ml (par tranche de 50 cm)

Sublim	Vinyle	Perso	Décoratif	Occultant	Sécurité	Solaire	Statique	Stores	Divers
Bois p3	Opaques p16	Sticker P18	Vénitien p28	Dépoli p34	100µ p44	Argent p54	Occultant p66	Choix de la Toile p72	Auto p80
Minérale P8	Transparent P18	Découpe P24	Blanc p29	Sans tain P36	200µ P45	Neutre P56	Solaire P67	Masquage P81	Masquage P81
Uni p10	Tableau p20	Impression P25	Dépoli p29	Sélectif p40	Occultant p46	Couleur p58	Décoratif p68	Accessoires p82	Accessoires p82
Cuir p12		Publicité p26	Motif p30	Micro per p12	Anti graf p47	Invisible p60		Choix du Mécanisme p76	Principe de Pose p83
Métal p12		Adhésive p26	Design p30	Black Out p42	Vision p48	Spécifique p61		Rabbit p78	Sur verre p83
Design p14				Opaques p42	Balisage p50	Occultant p63		Options p79	Autres p84

Film Dépoli, Miroir et Anti-chaleur

M1

P6 du tarif

SOL DEP vous apporte l'intimité totale du dépoli, la discrétion du miroir, et l'efficacité de l'anti-chaleur en un film Pose intérieure uniquement sur simple vitrage, ou double vitrage clair ordinaire. Dans tous les cas se conformer au DTU 39. Pose intérieure sur simple vitrage clair

SOL DEP : Vu coté le plus sombre



SOL DEP : Vu coté le plus lumineux

Zen	SOL DEP
Epaisseur	60µ
Support	Polyester cristal +
Liner	Polyester
Colle	Acrylique
Largeur	1,52 m
Longueur	De 1 à 30 ml (par tranche de 50 cm)

Film micro perforé, occultant sélectif

M1

P4 du tarif



Coté Blanc : Occulte la vue – Coté Noir : vision parfaite

Permet de voir sans être vu ! Idéal pour des magasins, des bureaux, ou des administrations. Ne convient pas pour des pièces de nuit ou salle de bain,...

Préserve des regards indiscrets. D'un coté une vitre teintée permettant une vision parfaite, et de l'autre surface blanche occultant. Confidentialité 70% : Rapport Film/trou : 50/50. Pose extérieure

Peut être personnalisé en impression numérique. Voir page 25

Zen	MIC BL
Epaisseur	120µ
Support	Polymère High Tech
Liner	Papier Siliconé
Colle	Poly acrylate
Largeur	1,35 m
Longueur	De 1 à 25 ml (par tranche de 50 cm)



Les Films Black Out

M1

P4 du tarif

Les Films Black out permettent de stopper plus de 99% de la luminosité. Faire la nuit noire en plein jour
Idéal pour les salles radiologies, salles photos, dortoirs, cinéma,... **Se conformer au DTU 39**



Réf	BL OUT 	BL OUT X	B&W total 
Epaisseur	165 µ		125 µ
Couleur	(Ext) Blanc Coté colle / (Int) Noir	(Ext) Blanc/ (Int) Noir coté colle	
Longévité	5 à 10 ans	5 à 10 ans	2 à 5 ans
Pose	Intérieure	Extérieure	
Occultation	99,5 %	99,5 %	99 %
Support	Polymère	Polymère	Monomère
Liner	Papier siliconé		
Largeur	1,23 m		
Longueur	De 1 à 30 ml (par 50 cm)		De 2 à 30 ml (par 50 cm)

OPAC Films Opaques de couleur , occultation complète



M1

P2 du tarif

Les films d'occultation opaques, permettent d'occulter totalement la vue. Filtrant fortement la lumière, (en fonction de coloris) Idéals pour le verre et verre synthétique, ils se posent aussi très bien sur de surfaces lisses et bloquées (mélaminé, plastique, métal, surface apprêtée. **Se conformer au DTU 39**

Un grand choix de couleurs
Voir page 17



Réf	OPAC 600 	OPAC 500 	
Support	PVC Polymère haute performance	PVC Monomère haute qualité	
Epaisseur	75 µ	70 µ	
Colle	Solvant Poly acrylate	Solvant Polyacrylate	
Longévité	5 à 10 ans	3 à 7 ans	
Pose	Intérieure / Extérieure		
Largeur	1,26 m	0,62 m	1,26 m
Longueur	De 1 à 25 ml (par tranche de 50 cm)	2-5-10 ou 25 m	De 2 à 25 ml (par 50 cm)

Films de sécurités

Adhésifs

PROTÈGE – RENFORCE – VISUALISE



Film sécurité 100 μ et 200 μ	p44
Film sécurité dépoli	p46
Film sécurité Miroir et anti chaleur	p46
Film anti graffitis	p47
Film sécurité pour le dos des miroirs	p47
Bandes « Vision » pour vitrage	p48
Films de signalisation nocturne	p49
Films et bandes antidérapantes	p50
Marquage au sol	p50

P5 du tarif

TRANSFORMEZ VOS VITRAGES

Films Sécurité - Protection de la personne

M1

P5 du tarif



Transforme un simple vitrage en verre sécurisé répondant à la norme EN 12600, Sécurité de la personne et retardataire d'éffraction



Réf	SEC 100 	SEC 100 X	E-SEC 	E-SEC X
Garantie	10 ans	3 ans	10 ans	1 ans
Epaisseur	125 µ		100 µ	
Support	Polyester Cristal +		Polyester incolore	
EN 12600	2B2		3B3	
Pose	Intérieure	Extérieure	Intérieure	Extérieure
Largeur	1,22 - 1,52 - 1,83 m	1,52 m	1,22 - 1,52 m	1,52 m
Longueur	1 à 30 ml (par 50 cm)		2 à 30 ml (par 50 cm)	

Sublim	Vinyle	Perso	Décoratif	Occultant	Sécurité	Solaire	Statique	Stores	Divers
Bois p3	Opaques p16	Sticker P16	Vénitien p28	Dépoli p34	100µ p44	Argent p54	Occultant p66	Choix de la p72	Auto p80
Minérale P8	Transparent P18	Découpe P24	Blanc p29	Sans tain p36	200µ P45	Neutre p56	Solaire P67	Toile p72	Masquage P81
Uni p10	Tableau p20	Impression P25	Dépoli p29	Sélectif p40	Occultant p46	Couleur p58	Décoratif p68	Choix du p76	Accessoires p82
Cuir p12		Publicité	Motif p30	Micro per p12	Anti graf p47	Invisible p60		Mécanisme p76	
Métal p12		Adhésive p26	Design p30	Black Out p42	Vision p48	Spécifique p61		Rabbit p78	Principe de Pose p83
Design p14				Opaques p42	Balisage p50	Occultant p63		Options p79	Autres p84

Film Sécurité 200 µ - Retardataire d'effraction – Anti éclat

M1

P5 du tarif



SEC 200 :

Film sécurité incolore de 200µ.

Réel retardataire d'effraction, il retardera l'intrusion par les vitrages, dissuadant de nombreux cambrioleurs

Protection efficace contre les déflagrations, en milieu industriel, les locaux situés dans les zones à risques .

Applications

- Installations officielles (ambassades, etc.) ou militaires
 - Sites industriels classés Seveso
- Les vitrages équipés de SEC 200 sont testés suivant la norme EN 13541 et sont classés suivant 4 catégories ER1 à ER4.

	SEC 200
Garantie	10 ans
Epaisseur	200 µ
Support	Polyester Cristal +
EN 12600	1B1
Pose	Intérieure
Largeur	1,52 m
Longueur	1 à 30 ml (par 50 cm)



Film Sécurité Dépoli - Protection de la personne

M1

P5 du tarif



Transforme un simple vitrage en verre sécurisé aspect dépoli blanc, répondant à la norme EN 12600, Sécurité de la personne et retardataire d'effraction

**Film Sécurité M1
Anti-chaueur & Miroir sans tain**

P5 du tarif



Zen	SEC DEP 100	SEC MET 100	SEC MET 100X
Couleur	Dépoli	Métallisé argent (Dual Reflec)	
Garantie	10 ans		4 ans
Epaisseur	150 µ	125 µ	
Support	Polyester Cristal +		
EN 12600	2B2		
Pose	Intérieure		Extérieure
Largeur	1,52 m		
Longueur	1 à 30 ml (par 50 cm)		

Transforme un simple vitrage en verre sécurisé, anti chaleur 80% et miroir sans tain, répondant à la norme EN 12600, Sécurité de la personne et retardataire d'effraction

Grace à sa métallisation dual, il rejette 80 % de la chaleur, en conservant une vision vers l'extérieur.

Avec sa métallisation argent renforcé, il apporte un aspect miroir sans tain.

Côté le plus lumineux : un aspect miroir

Côté le plus sombre : un aspect vitre teinté.

ATTENTION : l'effet a tendance à s'inverser la nuit avec une forte lumière à l'intérieure.



Film Anti Graffitis pour vitrage

M1

P5 du tarif

Film polyester de protection incolore. Protège vos vitrages contre les agressions à la peinture, gravures, ou acide fluorhydrique.



Réf	AG-CR 400 	A-GRAF <i>la gamme per Classique</i> 
Support	Polyester Cristal +	Polyester
Epaisseur	125µ	100µ
Colle	Acrylique Remove Change Rapide	Acrylique
Pose	Intérieure/Extérieure	
Largeur	1,52 m	
Longueur	1 à 30 ml (par tranche de 50 cm)	2 à 30 ml (par tranche de 50 cm)

AG-CR 400 : Grâce à son polyester de nouvelle génération, plus souple et plus résistant, se pose plus aisément. Sa colle particulière rend plus rapide la dépose lors du changement. En effet, il est sans transfert de colle. Ainsi, il peut aussi être posé sur du verre synthétique, des panneaux de signalisation, ou toute surface lisse.

Films Sécurité pour le Dos des Miroirs



M1



Ces films sécurité s'appliquent au dos des miroirs. Ils transforment un miroir non sécurisé en miroir anti éclat.

DOS SEC 100 pose à sec possible.

Film de sécurité pour coller au dos des miroirs.

Réf	DOS SEC 100 	DSEC <i>la gamme per Classique</i> 
Garantie	5 ans	1 ans
EN 12600	2B2	-
Classement Feu	M1	-
Support	Polyester	PVC
Epaisseur	100µ	100µ
Largeur	1,52 m	
Longueur	5 à 50 ml (par 5 m)	5 à 50 m (par 5 m)

Bandes de visualisation « Vision »

M1

P5 du tarif



Pensez aussi à la bande vision personnalisée
Motifs et inscriptions de votre choix
Sur devis

Les Bandes ou ronds de visualisation « vision » :

Idéals pour signaler les portes ou baies vitrées susceptibles d'être sur le passage.

Présentation possible :

Sur une surface vitrée : une bande ou série de ronds à 70 cm du sol et une autre entre 150 à 170 cm

	VISION OPAC VISION VENI VISION CARRE VISION TRANS	VISION ROND
Couleurs	Dépoli, Blanc ou Rouge	
Dimensions	5 cm x 10 m	8 cm
Par lot de	1, 2 ou 5 bandes	36, 60 ou 150 ronds

Bandes spéciales vitrage, pour une résistance en pose extérieure.

Visuel des 2 faces.

Pour une meilleure visibilité nous vous conseillons une pose extérieure.

Soubassements de visualisation « Vision »

M1

P5 du tarif



Soubassements de visualisation « vision » :

Idéals pour signaler les portes ou baies vitrées susceptibles d'être sur le passage.

Format	SOUB 600
Couleurs disponibles	Dépoli, Blanc, Alu
Largeur	60 cm
Longueur	5, 10 ou 25 m

Sublim	Vinyle	Perso	Décoratif	Occultant	Sécurité	Solaire	Statique	Stores	Divers
Bois p3	Opaques p16	Sticker P16	Vénitien	Dépoli p34	100µ p44	Argent p54	Occultant p66	Choix de la p72	Auto p80
Minérale P8	Transparent P18	Découpe P24	Blanc p28	Sans tain p36	200µ P45	Neutre P56	Solaire P67	Toile p72	Masquage P81
Uni p10	Tableau p20	Impression P25	Dépoli p29	Sélectif p40	Occultant p46	Couleur p58	Décoratif p68	Choix du p76	Accessoires p82
Cuir p12		Publicité	Motif	Micro per p12	Anti graf p47	Invisible p60		Mécanisme p76	
Métal p12		Adhésive p26	Design p30	Black Out p42	Vision p48	Spécifique p61		Rabbit p78	Principe de Pose p83
Design p14				Opaques p42	Balisage p50	Occultant p63		Options p79	Autres p84

Film Photoluminescent adhésif

M1

P5 du tarif

Film PVC spécial jaune clair, composé de trois couches, à surface satinée selon DIN 67 510. L'effet phosphorescent a une visibilité de départ très élevée, dès l'extinction de la source lumineuse. L'excitation peut être répétée indéfiniment sans que les propriétés lumineuses du film s'en trouvent réduites. Ne contient pas de substance radioactive ! Eclaire pendant plus de 5 h.

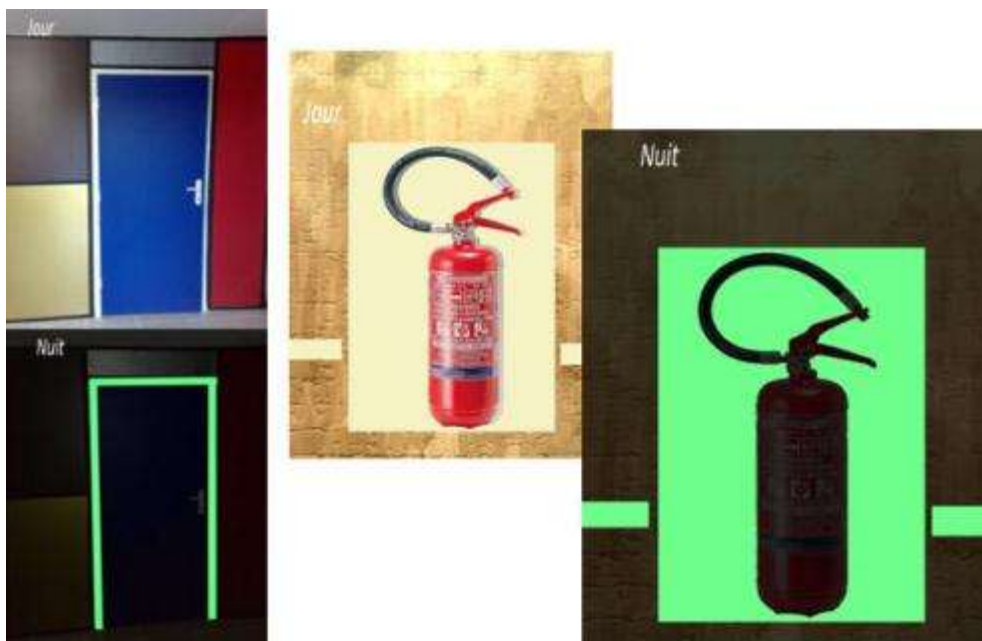

Zen	PH LUM
Gamme	Zen
Epaisseur	150 µ
Liner	Polyester
Pose	Intérieure
Largeur	1 m
Longueur	1 à 25 ml (par 50 cm)

Films Rétro réfléchissants adhésifs

M1

P5 du tarif

Les Films rétro réfléchissants adhésifs résistent aux intempéries, à la corrosion et aux solvants.

Spécialement conçus pour le collage de lettrages, de marquages et de décoration de grande qualité.

Idéals pour signaler des dangers dans le noir, pour des panneaux, ...



Zen	RETRO PVC BL	RETRO PVC JA	RETRO PVC RO	RETRO PVC BU
Couleur	Blanc	Jaune	Rouge	Bleu
Support	PVC			
Epaisseur	110 µ			
Durabilité	5 ans			
Largeur	0,61 m			
Longueur	1 à 25 ml (par tranche de 50 cm)			

Film Antidérapant adhésif

P5 du tarif



Film PVC Structuré anti Dérapant.
Transparent mat
Idéal pour tout sol glissant.
Résiste à l'abrasion, aux solvants, à l'humidité...

Zen	GRIP 150
Epaisseur	200 μ
Couleur	Transparent mat
Liner	Papier siliconé
Pose	Intérieure
Largeur	1,05 m
Longueur	1 à 50 ml (par 50 cm)

Bandes Antidérapantes adhésives



P5 du tarif

Bandes antidérapantes de couleurs contrastée.

Epaisseur 200μ PVC colaminé granité
Idéales pour les nez de marches, et tous sols glissants et lisses. Se posent sur surface lisse et bloquée
5 couleurs : Transparent – Jaune – Rouge – Noir – Blanc



BANTIDR 5 : 5 cm x 10 ml
BANTIDR 10 : 10 cm x 10 ml



BANTIDR 5 Noire



BANTIDR 5 transparente

R. 111-19-2 | article 7-1

"Les nez de marches doivent répondre aux exigences suivantes :

- être contrastées visuellement par rapport au reste de l'escalier ;
- être non glissants ;
- ne pas présenter de débord excessif par rapport à la contremarche à la marche."

Sublim	Vinyle	Perso	Décoratif	Occultant	Sécurité	Solaire	Statique	Stores	Divers
Bois p3	Opaques p16	Sticker p18	Vénitien p24	Dépoli p34	100µ p44	Argent p54	Occultant p66	Choix de la p72	Auto p80
Minérale p8	Transparent p18	Découpe p24	Blanc p28	Sans tain p36	200µ p45	Neutre p56	Solaire p67	Toile p72	Masquage p81
Uni p10	Tableau p20	Impression p25	Dépoli p29	Sélectif p40	Occultant p46	Couleur p58	Décoratif p68	Choix du p76	Accessoires p82
Cuir p12		Publicité p26	Motif p30	Micro per p12	Anti graf p47	Invisible p60		Mécanisme p76	
Métal p12		Adhésive p26	Design p30	Black Out p42	Vision p48	Spécifique p61		Rabbit p78	Principe de Pose
Design p14				Opaques p42	Balisage p50	Occultant p63		Options p79	Sur verre p83
									Autres p84

Bandes Adhésifs de marquage et balisage au sol



P5 du tarif

Bandes adhésives unies avec liner d'application

Marquage et balisage au sol et contre marche
Se collent sur surface lisse et bloquée
5 couleurs au choix : Jaune, Rouge, Blanc, Bleu et Noir



BANSOL 5
5 cm x 10 ml



BANSOL 10
10 cm x 10 ml



R. 111-19-2 | article 7-1 Sur un escalier "La première et la dernière marches doivent être pourvues d'une contremarche d'une hauteur minimale de 10 cm, visuellement contrastées par rapport au reste de l'escalier"

Bandes adhésives hachurées Spéciales sol

PVC polymère 120µ avec adhérence renforcée.



BALISOL 5
Rouge/Blanc ou Jaune/Noir
5 cm x 33 ml



BALISOL 10
Jaune/Noir
10 cm x 33 ml



Bande adhésive photoluminescente.

PVC polymère 120µ avec adhérence renforcée.
Illumine pendant plus de 5h

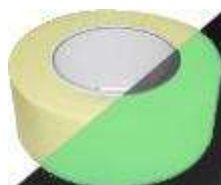

B PHLUM 5
5 cm x 10 ml



Adhésifs de marquage et balisage au sol



P5 du tarif

Bandes adhésives avec texte

Marquage et balisage au sol avec liner d'application
Se collent sur surface lisse et bloquée

BDS TEX : Lot de 4, 8 ou 20 bandes de 5 cm x 1,20 m

Avec Texte « ZONE DE CONFIDENTIALITE »

Avec « Merci de ne pas franchir cette limite »

Ou avec un texte personnalisé (35 caractères max)

3 couleurs au choix : Jaune, Rouge, et Bleu



Motifs de marquage au sol

Pour délimiter, marquer vos emplacements rapidement et facilement.

Existe en 2 versions : Lisse PVC 80µ ou Antidérapant PVC Co laminé 200 µ

Dans 4 couleurs au choix : Jaune, Rouge, Blanc ou noir.

4 couleurs au choix



Lot de 10 Paires de pieds de 30 x 9,5 cm

PIED ADR : pieds antidérapants, PVC Co laminé 200µ

PIED : pieds pour sol, PVC polymère 80µ

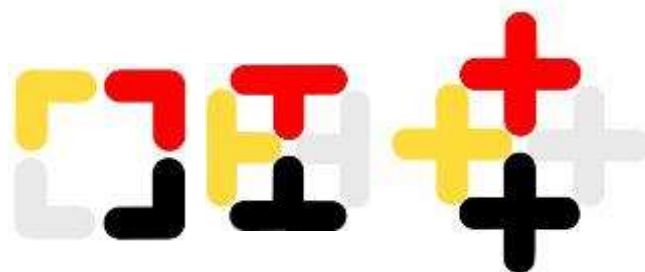

4 couleurs au choix

Lot de 10 coins de 15 cm x 15 cm

COIN ADR : Coins antidérapants 200µ

COIN : coins en PVC polymère 80µ

Lot de 10 intersections de 25 cm x 15 cm

INTER ADR : intersections antidérapantes 200µ

INTER : intersection en PVC polymère 80µ

Lot de 10 croix de 35 cm x 35 cm

CROIX ADR : Croix antidérapantes 200µ

CROIX : Croix en PVC polymère 80µ



Films Solaires

Adhésifs

ATTENTION le non respect des consignes de pose en intérieur ou en extérieur peut entrainer des chocs thermiques. Référez-vous toujours au DTU 39.

N'hésitez pas à contacter votre revendeur pour plus de précisions.

PROTEGEZ VOUS DU SOLEIL



Films Métallisés	p54
Films Neutres	p56
Films de Couleurs	p58
Films Invisibles	p60
Film Intérieur « TOUT VITRAGE »	p61
Films Anti chaleur & Anti Froid	p62
Films Anti chaleur occultant	p63

TRANSFORMEZ VOS VITRAGES

Films Anti chaleur Argent

M1

P6 du tarif

Les Films Anti chaleur argents apportent le meilleur ratio efficacité et luminosité. C'est la teinte argent qui renvoie le maximum chaleur et laissant rentrer le maximum de luminosité. Il n'empêche que plus nous avons d'efficacité, plus nous perdons en luminosité.

Pour cela, les films argents se déclinent en différentes intensités pour vous permettre de choisir la performance et la luminosité vous correspondant.



Exemples de visuels
réduction de luminosité
avec teinte argent

Réduction
éblouissement
55%

Réduction
éblouissement
80%

Réduction
éblouissement
0%

Réduction
éblouissement
68%

Sublim	Vinyle	Perso	Décoratif	Occultant	Sécurité	Solaire	Statique	Stores	Divers
Bois p3	Opaques p16	Sticker p16	Vénitien	Dépoli p34	100µ p44	Argent p54	Occultant p66	Choix de la p66	Auto p80
Minérale P8	Transparent P18	Découpe P24	Blanc p28	Sans tain P36	200µ P45	Neutre P56	Solaire P67	Toile p72	Masquage P81
Uni p10	Tableau p20	Impression P25	Dépoli p29	Sélectif p40	Occultant p46	Couleur p58	Décoratif p68	Choix du p76	Accessoires p82
Cuir p12		Publicité	Motif	Micro per p12	Anti graf p47	Invisible p60		Mécanisme p76	
Métal p12		Adhésive p26	Design p30	Black Out p42	Vision p48	Spécifiq. p61		Rabbit p78	Principe de Pose p83
Design p14				Opaques p42	Balisage p50	Occultant p63		Options p79	Autres p84

**Très haute performance :
jusqu'à 80 % de rejet de chaleur**

Protège de la décoloration : 99% des UV filtrés

Les meilleurs ratios efficacité - Luminosité

Vision parfaite vers l'extérieur

Les plus durables



Réf	SOL 050	SOL 050 X	SOL 065	SOL 065 X	SOL 080	SOL 080 X	SUN 60	SUN 60 X	SUN 80	SUN 80 X
Couleur	Argent léger	Argent léger	Argent moyen	Argent moyen	Argent	Argent	Argent Moyen	Argent Moyen	Argent	Argent
Métallisation	Dual reflect						Pulvérisation			
Support	Polyester Cristal+ (Ultra transparent)						Polyester			
Protection	Polyester Cristal +						Polyester			
Epaisseur	60 µ	75 µ	60 µ	75 µ	60µ	75µ	50µ	60µ	50µ	60µ
Garantie	12 ans	7 ans	12 ans	7 ans	12 ans	7 ans	10 ans	3 ans	10 ans	3 ans
Rejet de Chaleur	58%	53%	68%	73%	80%	82%	70%	70%	79%	80%
Réflexion éblouissement	47%	43%	68%	70%	83%	82%	68%	68%	83%	82%
Pose	Int	Ext	Int	Ext	Int	Ext	Int	Ext	Int	Ext
Simple vitrage	OUI	OUI	OUI	OUI	OUI	OUI	OUI	OUI	OUI	OUI
Simple vitrage feuilleté	OUI	OUI	OUI	OUI	Nous consulter	OUI	OUI	OUI	Nous consulter	OUI
Double vitrage	OUI	OUI	OUI	OUI	Nous consulter	OUI	OUI	OUI	Nous consulter	OUI
Double vitrage feuilleté	Nous consulter	OUI	Nous consulter	OUI	NON	OUI	Nous consulter	OUI	NON	OUI
Nouvelle génération	Nous consulter	OUI	Nous consulter	OUI	NON	OUI	Nous consulter	OUI	NON	OUI
Largeur	1,22 - 1,52 m		1,22 - 1,52 m		1,22 - 1,52 - 1,83 m		1,52 m		1,22 - 1,52 m	
Longueur	De 1 à 30 ml (par tranche de 50 cm)						De 2 à 30 ml (par tranche de 50 cm)			
GD	0,75 x 2,5 m	NON	0,75 x 2,5 m	NON	0,75 x 2,5 m	NON	0,75 x 2 m	NON	0,75 x 2 m	NON

Films Anti chaleur Neutres

M1

P6 du tarif

Les Films Anti chaleur Neutres apportent discrétion sans négliger la performance. La teinte neutre apporte un aspect très discret à votre vitrage. Ainsi votre façade vitrée ne changera que très peu d'apparence tout en étant protégée efficacement de la chaleur.

Les Film teintés neutre se déclinent en différentes intensités pour vous permettre de choisir la performance et la luminosité vous correspondant.



Exemples de visuels
réduction de luminosité
avec teinte neutre

Réduction
éblouissement
50%

Réduction
éblouissement
78%

Réduction
éblouissement
0%

Réduction
éblouissement
65%

Sublim		Vinyle		Perso		Décoratif		Occultant		Sécurité		Solaire		Statique		Stores		Divers	
Bois	p3	Opaques	p16	Sticker		Vénitien		Dépoli	p34	100µ	p44	Argent	p54	Occultant	p66	Choix de la		Auto	p80
Minérale	P8	Transparent	P18	Découpe	P24	Blanc	p28	Sans tain	P36	200µ	P45	Neutre	P56	Solaire	P67	Toile	p72	Masquage	P81
Uni	p10	Tableau	p20	Impression	P25	Dépoli	p29	Sélectif	p40	Occultant	p46	Couleur	p58	Décoratif	p68	Choix du		Accessoires	p82
Cuir	p12							Micro per	p12	Anti graf	p47	Invisible	p60			Mécanisme	p76		
Métal	p12			Publicité		Motif		Black Out	p42	Vision	p48	Spécifiq.	p61			Rabbit	p78	Principe de Pose	
Design	p14			Adhésive	p26	Design	p30	Opaques	p42	Balisage	p50	Occultant	p63			Options	p79	Sur verre	p83
																		Autres	p84

Haute performance :
Jusqu'à 74 % de rejet de chaleur

Protège de la décoloration :
99% des UV filtrés

Aspect neutre, très discret

Vision parfaite vers l'extérieur



	SOL 155	SOL 155 X	SOL 165	SOL 165 X	SOL 180	SOL 180 X
Couleur	Neutre léger		Neutre moyen		Neutre	
Métallisation	ionisé					
Support	Polyester Cristal+ (Ultra transparent)					
Protection	Polyester Cristal +					
Epaisseur	60 µ	75 µ	60 µ	75 µ	60µ	75µ
Garantie	12 ans	4 ans	12 ans	4 ans	12 ans	4 ans
Rejet de Chaleur	55%	47%	66%	61%	68%	74%
Réduction éblouissement	50%	52%	63%	65%	78%	78%
Pose	Intérieure	Extérieure	Intérieure	Extérieure	Intérieure	Extérieure
Simple vitrage	OUI	OUI	OUI	OUI	OUI	OUI
Simple vitrage feuilleté	Nous consulter	OUI	Nous consulter	OUI	Nous consulter	OUI
Double vitrage	Nous consulter	OUI	NON	OUI	NON	OUI
Double vitrage feuilleté	NON	OUI	NON	OUI	NON	OUI
Nouvelle génération	NON	OUI	NON	OUI	NON	Nous consulter
Largeur	1,52 m		1,52 m		1,52 m	
Longueur	De 1 à 30 ml (par tranche de 50 cm)					
GD	0,75 x 2,5 m	NON	0,75 x 2,5 m	NON	0,75 x 2,5 m	NON

Films Anti chaleur de couleurs

M1

P6 du tarif

Les Films Anti chaleur couleurs, s'harmonisent avec votre façade. Très efficaces, ils donnent un aspect éclatant à vos vitrages.

Harmonisation et couleurs



Sublim	Vinyle	Perso	Décoratif	Occultant	Sécurité	Solaire	Statique	Stores	Divers
Bois p3	Opaques p16	Sticker p16	Vénitien	Dépoli p34	100µ p44	Argent p54	Occultant p66	Choix de la p66	Auto p80
Minérale P8	Transparent P18	Découpe P24	Blanc p28	Sans tain P36	200µ P45	Neutre P56	Solaire P67	Toile p72	Masquage P81
Uni p10	Tableau p20	Impression P25	Dépoli p29	Sélectif p40	Occultant p46	Couleur p58	Décoratif p68	Choix du p76	Accessoires p82
Cuir p12		Publicité	Motif	Micro per p12	Anti graf p47	Invisible p60		Mécanisme p76	
Métal p12		Adhésive p26	Design p30	Black Out p42	Vision p48	Spécifiq. p61		Rabbit p78	Principe de Pose p83
Design p14				Opaques p42	Balisage p50	Occultant p63		Options p79	Autres p84

Haute performance :
Jusqu'à 80 % de rejet de chaleur

Protège de la décoloration : 99% des UV filtrés

Aspect déco et harmonieux

Vision parfaite vers l'extérieur



	SOL 280	SOL 280 X	SOL 380	SOL 380 X	SOL 480	SOL 480 X	SOL 580	SOL 580 X	SOL 680
Couleur	Bronze		Bleu		Vert		Cuivre		Or
Métallisation	Dual reflect						Ionisé		Dual reflect
Support	Polyester Cristal+ (Ultra transparent)								
Protection	Polyester Cristal +								
Epaisseur	60 µ	75 µ	60 µ	75 µ	60µ	75µ	60 µ	75 µ	60 µ
Garantie	10 ans	3 ans	10ans	3 ans	10 ans	3 ans	12 ans	4 ans	10 ans
Rejet de Chaleur	76%	80%	72%	79%	77%	79%	78%	79%	78%
Réduction éblouissement	91%	90%	86%	84%	85%	89%	72%	79%	83%
Pose	Intérieure	Extérieure	Intérieure	Extérieure	Intérieure	Extérieure	Intérieure	Extérieure	Intérieure
Simple vitrage	OUI	OUI	OUI	OUI	OUI	OUI	OUI	OUI	OUI
Simple vitrage feuilleté	NON	NON	NON	NON	NON	NON	NON	NON	Nous consulter
Double vitrage	NON	OUI	NON	OUI	NON	OUI	Nous consulter	OUI	NON
Double vitrage feuilleté	NON	Nous consulter	NON	Nous consulter	NON	NON	NON	Nous consulter	NON
Nouvelle génération	NON	Nous consulter	NON	Nous consulter	NON	NON	NON	Nous consulter	NON
Largeur	1,52 m								
Longueur	De 1 à 30 ml (par tranche de 50 cm)								
GD	0,75 x 2,5 m	NON	0,75 x 2,5 m	NON	0,75 x 2,5 m	NON			

Films Anti chaleur Invisibles

M1

P6 du tarif

Films Anti-chaleur High Tech, multi métallisés, permettent de conserver une transparence exceptionnelle de chaque côté du vitrage, en apportant une efficacité remarquable.

Ne dénaturent pas ou peu le vitrage. Parfaits pour les magasins, les musées, les habitations, sites classés,



Zen	SOL 30S	SOL 40S	SOL 45S X
Couleur	Neutre léger	Naturel	Naturel bleuté
Métallisation	ionisé		
Support	Polyester Cristal+ (Ultra transparent)		
Protection	Polyester Cristal +		
Epaisseur	75 µ	75 µ	75 µ
Garantie	10 ans	10 ans	7 ans
Rejet de Chaleur	49%	55%	56%
Réduction éblouissement	20%	39%	44%
Pose	Intérieure	Intérieure	Extérieure
Simple vitrage	OUI	OUI	OUI
Simple vitrage feuilleté	OUI	OUI	OUI
Double vitrage	OUI	OUI	OUI
Double vitrage feuilleté	OUI	OUI	OUI
Nouvelle génération	Nous Consulter	Nous Consulter	OUI
Largeur	1,52 m		
Longueur	De 1 à 30 ml (par tranche de 50 cm)		
GD	NON		

Sublim	Vinyle	Perso	Décoratif	Occultant	Sécurité	Solaire	Statique	Stores	Divers
Bois p3	Opaques p16	Sticker p16	Vénitien	Dépoli p34	100µ p44	Argent p54	Occultant p66	Choix de la p72	Auto p80
Minérale P8	Transparent P18	Découpe P24	Blanc p28	Sans tain P36	200µ P45	Neutre P56	Solaire P67	Toile p72	Masquage P81
Uni p10	Tableau p20	Impression P25	Dépoli p29	Sélectif p40	Occultant p46	Couleur p58	Décoratif p68	Choix du p76	Accessoires p82
Cuir p12				Micro per p12	Anti graf p47	Invisible p60		Mécanisme p76	
Métal p12		Publicité	Motif	Black Out p42	Vision p48	Spécifiq. p61		Rabbit p78	Principe de Pose p83
Design p14		Adhésive p26	Design p30	Opaques p42	Balisage p50	Occultant p63		Options p79	Autres p84

Film Anti chaleur « tout vitrage »

M1

P6 du tarif

Film Anti-chaleur High Tech, multi Alliages, permet de protéger très efficacement de la chaleur. En pose intérieure sur tout vitrage, il ne baisse que très peu la luminosité. Il est quasi invisible de l'intérieur, et teinté champagne en extérieur ; Aspect très sobre.



Vue intérieure : peu teinté



Vue extérieure : teinte champagne

Zen	CERAMIQUE 70
Couleur	Champagne
Métallisation	Ionisé
Support	Polyester Cristal+ (Ultra transparent)
Protection	Polyester Cristal +
Epaisseur	75 µ
Garantie	10 ans
Rejet de Chaleur	66%
Réduction éblouissement	32%
Pose	Intérieure
Simple vitrage	OUI
Simple vitrage feuilleté	OUI
Double vitrage	OUI
Double vitrage feuilleté	OUI
Nouvelle génération	OUI
Largeur	1,52 m
Longueur	De 1 à 30 ml (par tranche de 50 cm)
GD	NON



Film Anti chaleur & Anti froid

M1

P6 du tarif

Films anti chaleur et anti froid : L'été, ils repoussent la chaleur provenant de vos vitrages, et l'hiver, ils renvoient vers l'intérieur le rayonnement infrarouge s'échappant par vos vitrages. Ils vous permettent d'avoir un réel confort l'été et l'hiver, en plus d'économies importantes.

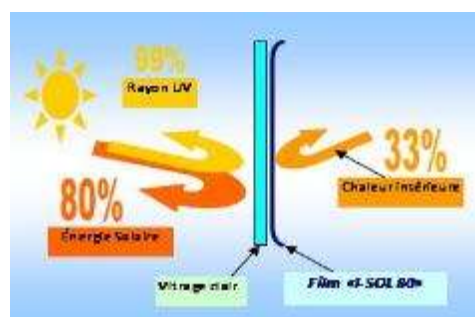

Plus frais l'été
Plus chaud l'hiver

Zen	I-SOL 50	I-SOL 80
Couleur	Semi argenté	Argenté
Métallisation		
Support	Polyester Cristal+ (Ultra transparent)	
Protection	Polyester Cristal +	
Epaisseur	55 µ	75 µ
Garantie	10 ans	10 ans
Rejet de Chaleur	55%	78%
Réduction éblouissement	51%	82%
Pose	Intérieure	Intérieure
Simple vitrage	OUI	OUI
Simple vitrage feuilleté	OUI	NON
Double vitrage	OUI	Nous consulter
Double vitrage feuilleté	Nous consulter	NON
Nouvelle génération	Nous Consulter	NON
Largeur	1,52 m	
Longueur	De 1 à 30 ml (par tranche de 50 cm)	
GD	NON	

Sublim	Vinyle	Perso	Décoratif	Occultant	Sécurité	Solaire	Statique	Stores	Divers
Bois p3	Opaques p16	Sticker P18	Vénitien p28	Dépoli p34	100µ p44	Argent p54	Occultant p66	Choix de la Toile p72	Auto p80
Minérale P8	Transparent P18	Découpe P24	Blanc p29	Sans tain P36	200µ p45	Neutre P56	Solaire P67	Choix du Mécanisme p76	Masquage P81
Uni p10	Tableau p20	Impression P25	Dépoli p29	Sélectif p40	Occultant p46	Couleur p58	Décoratif p68	Rabbit p78	Accessoires p82
Cuir p12		Publicité p26	Motif p30	Micro per p12	Anti graf p47	Invisible p60		Options p79	Principe de Pose p83
Métal p12			Design p30	Black Out p42	Vision p48	Spécifiq. p61			Sur verre p83
Design p14				Opaques p42	Balisage p50	Occultant p63			Autres p84

Film Anti chaleur et dépoli

M1

P6 du tarif

SOL DEP vous apporte l'intimité totale du dépoli, la discrétion du miroir, et l'efficacité de l'anti-chaleur en un film Pose intérieure uniquement sur simple vitrage, ou double vitrage clair ordinaire. Dans tous les cas se conformer au DTU 39. Pose intérieure sur simple vitrage clair



SOL DEP : Vu coté le plus sombre



SOL DEP : Vu coté le plus lumineux

Zen	SOL DEP
Epaisseur	60µ
Support	Polyester cristal +
Liner	Polyester
Rejet de chaleur	82%
Largeur	1,52 m
Longueur	De 1 à 30 ml (par tranche de 50 cm)

Film Anti chaleur opaque

M1

P4 du tarif

Le film OPAC MIROIR se pose sur verre et verre synthétique. Il permet d'occulter complètement un vitrage en rejetant 80% de chaleur. Filtre 95% de la luminosité. Pose intérieure sur simple vitrage.

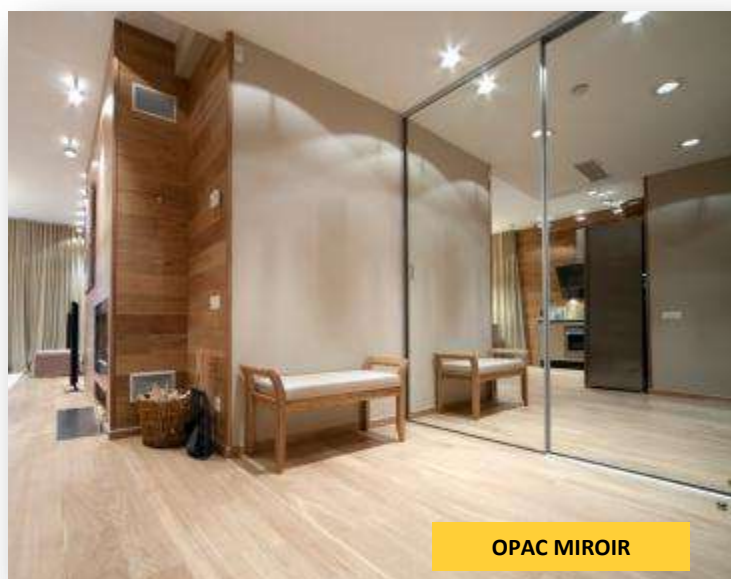

OPAC MIROIR

Zen	OPAC MIROIR
Epaisseur	60µ
Support	Polyester Cristal +
Rejet de chaleur	82%
Colle	Poly acrylate
Largeur	1,52 m
Longueur	De 1 à 30 ml (par tranche de 50 cm)



Films Anti UV (retardent la décoloration)

M1

P6 du tarif

Films anti UV, filtrent efficacement les UV provoquant la décoloration. Ne dénaturent pas la vitrine. Parfaits pour protéger l'intérieur d'habitation, musée, hall d'exposition, etc.



Réf	UVA 10 	UVA 30	UVA GRIS 
Couleur	Incolore	Gris léger	Gris léger
Support	Polyester Cristal+ (Ultra transparent)		polyester
Protection	Polyester Cristal+		Polyester
Epaisseur	60 µ	50 µ	50µ
Garantie	10 ans	5 ans	5 ans
Filtre UV	99,5%	99,5%	99%
Pose	Intérieure		
Largeur	1,52 m		
Longueur	De 1 à 30 ml (par tranche de 50 cm)		De 2 à 30 ml (par 50 cm)

Les Films Vitro statiques

Une gamme complète de films vitro-statiques et une qualité professionnelle.

Se posent facilement à l'eau savonneuse.
Sans colle, ils se retirent aisément.
Se posent et s'enlèvent à volonté.



Occultant : Dépoli – Miroir – Opaque

p66

Solaire : Anti chaleur – Anti éblouissement

p67

Décoratif et semi occultant

p68

P2 du tarif

UN JEU D'ENFANT

Occultant Vitro statique



P2 du tarif

Dépolis translucides



DEP 75 VITRO
Film dépoli acide
repositionnable à long terme
Occultation moyenne

DEP 126 VITRO
Film dépoli sablé
repositionnable à long terme
Occultation Haute

DEP 20 VITRO
Film dépoli blanc
repositionnable à long terme
Occultation Forte

Film intimité totale vitro statique ; Protègent des regards indiscrets. Idéal pour les salles de bains, les cabinets médicaux, vestiaires, ... Modulables, se posent et s'enlève à volonté.



Opaques

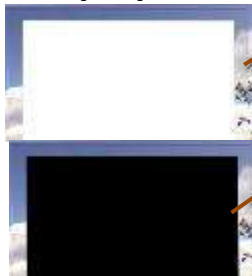

OPAC VITRO
Film opaque blanc
repositionnable à long terme
Occultation totale

BL OUT VITRO
Film Black out :
Intérieur Noir - Extérieur Blanc
repositionnable à long terme
Occultation Nuit noire

Miroirs sans tain : Voir sans être vu

MIROIR 50 VITRO
Film Miroir sans tain métallisé.
Du côté le plus lumineux : Un miroir
Du côté le plus sombre : Une vitre teintée
La nuit, avec une lumière à l'intérieur, l'effet à tendance à s'inverser.



Coté le plus sombre

MIROIR 80 VITRO
Film Miroir sans tain sélectif.
En cloison intérieure : Permet de choisir le sens du miroir entre 2 pièces de même luminosité.
Sur un vitrage extérieur : Maintient son effet miroir plus longtemps. La journée, réduit fortement l'éblouissement.



Coté le plus lumineux



Réf	DEP 75 Vitro	DEP 126 Vitro	DEP 20 Vitro	OPAC Vitro	BL OUT Vitro	MIROIR 50 Vitro	MIROIR 80 Vitro
Support	PVC/Polyester						
Liner	Non						
Epaisseur	200 µ à 220 µ						
Largeur	1,2 m						
Longueur	De 1 à 2,5 m						

Anti chaleur Vitro statique



P2 du tarif

Anti chaleur 80% - Anti éblouissement

Efficace et modulable

Les films anti chaleur vitro statiques, vous apportent le confort lorsque vous le souhaitez. Ils s'enlèvent facilement lorsque vous en n'avez plus besoin. Ils sont multi-repositionnables.

Un jeu d'enfant

SOL 080 VITRO

Film anti chaleur vitro statique - 80 % de rejet de chaleur

Teinté argenté
très forte efficacité.
Réduit l'éblouissement

SOL 180 VITRO

Film anti chaleur vitro statique - 68 % de rejet de chaleur

Teinté neutre.
Sa couleur le rend très discret
forte efficacité.
Réduit l'éblouissement

SOL 280 VITRO

Film anti chaleur vitro statique - 76 % de rejet de chaleur

Teinté bronze.
Sa couleur favorise la réduction de l'éblouissement
forte efficacité.



Réf	SOL 080 Vitro	SOL 180 Vitro	SOL 280 Vitro
Couleur	Argent	Neutre	Bronze
Rejet de chaleur	80%	68 %	76%
Réduction d'éblouissement	83%	78%	91%
Support	PVC/Polyester		
Liner	Non		
Epaisseur	200µ à 220 µ		
Largeur	1,3 m		
Longueur	De 1 à 2,5 m		

Les Vitro statiques Décoratifs



P2 du tarif

ROSALE VITRO

largeur 1,2 – longueur de 1 à 2,5 ml ou GD : 0,60 x 2 m



MARBRE VITRO

largeur 1,2 – longueur de 1 à 2,5 ml ou GD : 0,60 x 2 m



NUAGE VITRO

largeur 1,2 – longueur de 1 à 2,5 ml



DISCO VITRO

largeur 1,2 – longueur de 1 à 2,5 ml



DECO VITRO

largeur 1,2 – longueur de 1 à 2,5 ml ou GD : 0,60 x 2 m



MATH VITRO

largeur 1,2 – longueur de 1 à 2,5 ml ou GD : 0,60 x 2 m



FLOR VITRO

largeur 1,2 – longueur de 1 à 2,5 ml



QUAD VITRO

largeur 1,2 – longueur de 1 à 2,5 ml ou GD : 0,60 x 2 m



CHEVEUX VITRO

largeur 1,2 – longueur de 1 à 2,5 ml ou GD : 0,60 x 2 m



NY 90's VITRO

largeur 1,2 – longueur de 1 à 2,5 ml



VENI B40D VITRO

largeur 1,2 – longueur de 1 à 2,5 ml ou GD : 0,60 x 2 m



ROND VITRO

largeur 1,2 – longueur de 1 à 2,5 ml ou GD : 0,60 x 2 m



Sublim	Vinyle	Perso	Décoratif	Occultant	Sécurité	Solaire	Statique	Stores	Divers
Bois p3	Opaques p16	Sticker P18	Vénitien	Dépoli p34	100µ p44	Argent p54	Occultant p66	Choix de la Toile p72	Auto p80
Minérale P8	Transparent P18	Découpe P24	Blanc p28	Sans tain P36	200µ P45	Neutre p56	Solaire P67	Choix du Mécanisme p76	Masquage P81
Uni p10	Tableau p20	Impression P25	Dépoli p29	Sélectif p40	Occultant p47	Couleur p58	Décoratif p68	Accessoires p82	Principe de Pose p83
Cuir p12		Publicité p26	Motif p30	Micro per p42	Anti graf p42	Invisible p48		Rabbit p78	Sur verre p84
Métal p12				Black Out p42	Vision p42	Spécifique p61		Options p79	Autres p84
Design p14				Opaques p42	Balisage p50	Occultant p63			

Les Vitro statiques Décoratifs



P2 du tarif

VEGUE VITRO

largeur 1,2 – longueur de 1 à 2,5 ml ou GD : 0,60 x 2 m

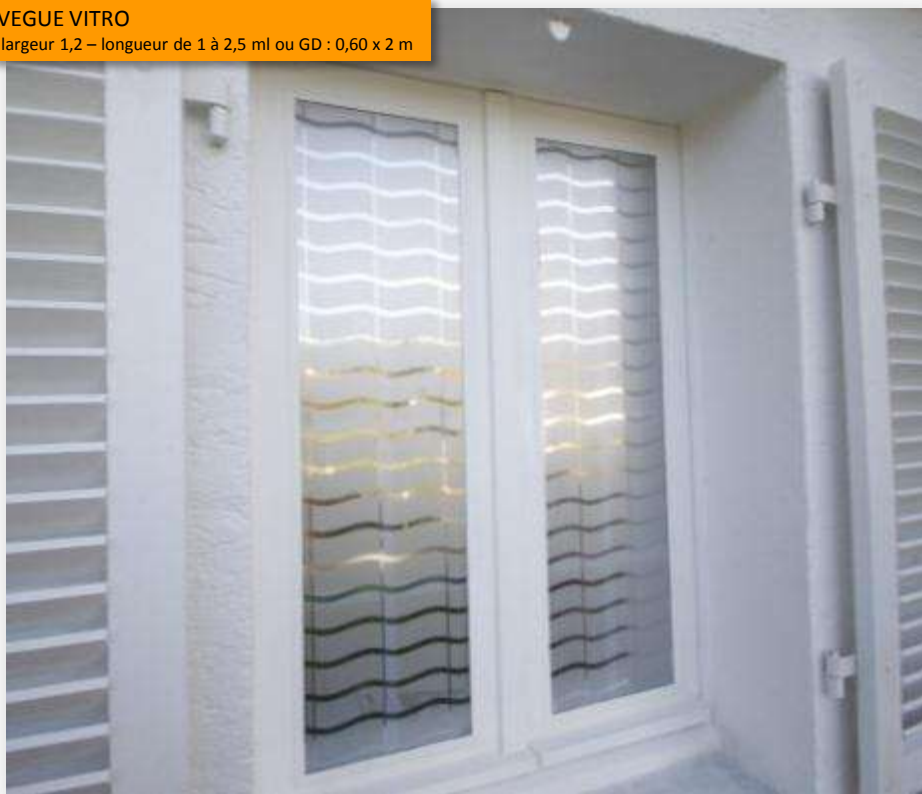

VENI B18 VITRO

largeur 1,2 – longueur de 1 à 2,5 ml ou GD : 0,60 x 2 m



VENI D18 VITRO

largeur 1,2 – longueur de 1 à 2,5 ml ou GD : 0,60 x 2 m



VENI D45 VITRO

largeur 1,2 – longueur de 1 à 2,5 ml ou GD : 0,60 x 2 m



CARRE D180 VITRO

largeur 1,2 – longueur de 1 à 2,5 ml ou GD : 0,60 x 2 m



CARRE D45 VITRO

largeur 1,2 – longueur de 1 à 2,5 ml ou GD : 0,60 x 2 m



ECAIL VITRO

largeur 1,15 – longueur de 1 à 2,5 ml



LOSANGE VITRO

largeur 1,2 – longueur de 1 à 2,5 ml ou GD : 0,60 x 2 m



ONDE VITRO

largeur 1,2 – longueur de 1 à 2,5 ml ou GD : 0,60 x 2 m











Les Vitro statiques : Application

- ✓ Température de pose supérieure à 15° c
- ✓ Le film doit être entreposé 24H à l'avance à la température de la pièce.
- ✓ Cette Application doit être effectuée avec le plus grand soin pour obtenir un résultat optimum.
- ✓ Si quelques défauts visuels subsistaient après la pose, ils disparaîtraient en partie après quelques jours
- ✓ Après la période de séchage, le film peut être lavé avec de l'eau légèrement savonneuse. Les produits abrasifs, à base d'alcool ou d'ammoniac sont à proscrire..
- ✓ Pour la dépose, nettoyer le film à l'eau savonneuse, et l'enrouler sur lui-même une fois sec. Le ranger à l'abris de la poussière, dans un endroit sec.
- ✓ **Pour la pose de tout film métallisé ou teinté foncé sur un vitrage, épais, teinté double ou feuilleté, nous consulter ou se conformer au DTU 39.**

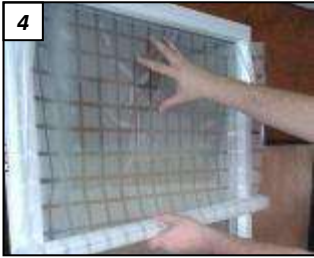
Matériel nécessaire : 1 Pulvérisateur avec LPA*- 1 Grattoir - 1 Raclette - 1 cutter - 1 Guide de coupe

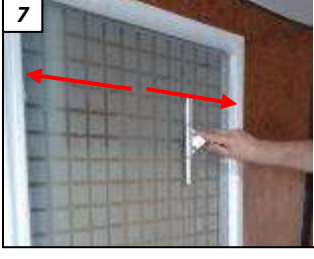
* LPA liquide de pose aqueuse, Produit professionnel d'application de film pour vitrage, peut être remplacé occasionnellement par du liquide vaisselle

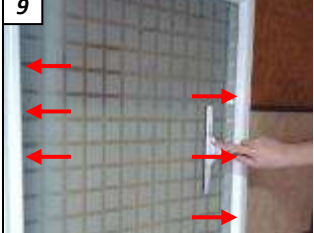

	<p>1</p> <p>Prédécoupez votre film quelques cm plus grand que votre vitrage.</p> <p>En choisissant la Gamme ZEN, nous pouvons vous livrer votre film déjà prédécoupé GRATUITEMENT</p>		<p>2</p> <p>Pulvérisez du LPA, et grattez votre vitrage avec le grattoir lame de rasoir. Insistez bien sur les bords. Essuyez les bordures avec de l'essuie tout.</p>
	<p>3</p> <p>Pulvérisez du LPA, puis passer la raclette, en commençant par le haut. Au besoin renouveler cette opération. Essuyer à nouveau les bords.</p>		<p>4</p> <p>Pulvérisez le LPA sur le vitrage Et déroulez coté intérieur du film vers soi.</p>
	<p>5</p> <p>pulvérisez le LPA abondamment en brouillard fin.</p>		<p>6</p> <p>Retournez le film pour appliquer le coté colle contre le vitrage. Ajustez en le faisant glisser</p>
	<p>7</p> <p>Pulvérisez du LPA, puis marouflez du milieu vers l'extérieur en commençant par le haut</p>		<p>8</p> <p>Arasez à l'aide du cutter et du guide de coupe pour laisser un joint de dilation suffisant (1 à 2 mm)</p>
	<p>9</p> <p>Pulvérisez du LPA, et marouflez les bords pour parfaire la finition.</p>		<p>10</p> <p>Essuyez les bords avec l'essuie tout pour éviter que l'eau rentre par capillarité</p>

Les Stores Films



OCCULTE – PROTÈGE - DÉCORE



Choisir votre film ou toile :

Films Anti chaleur	p72
Films Anti éblouissement	p73
Toiles black out Anti chaleur	p74
Toiles occultantes	p75

Choisir votre mécanisme :

A lamelles verticales	p76
A enroulement	p77

Vous êtes pressé ?

Le Store Rabbit : Store anti chaleur à enroulement, en moins de 5 jours	p78
--------------------------------------------------------------------------------	------------

Options	p79
----------------	------------

P7 du tarif

Toiles Films Anti-chaleur adaptables

P7 du tarif



Jusqu'à 92 % de rejet de chaleur, reste transparent et vous permet une vision parfaite vers l'extérieur

Une Protection modulable. Utilisez le quand vous le souhaitez !

Le soleil est trop fort, abaissez votre store et ressentez instantanément son efficacité tout en conservant la transparence et une vision parfaite vers l'extérieur, contrairement aux systèmes classiques n'apportant qu'ombrage et occultation.

Économise la climatisation, rend plus sain l'ambiance des locaux. L'été, votre store film réduira la consommation électrique de votre climatisation. De plus, il évitera les effets chaud-froid provenant de l'écart de température entre votre vitrage et votre climatisation. Il rendra plus saine l'ambiance de vos locaux

Diminue les déperditions. La nuit abaissez votre store, il renverra le rayonnement provenant de votre intérieur et diminuera ainsi les déperditions

Se pose en intérieur sur tout type de vitrage. N'étant pas au contact du vitrage, ce dernier se pose en intérieur sur tout type de vitrage, limitant considérablement le risque de casse thermique.

Une Excellente tenue dans le temps.

N'étant pas exposé aux intempéries, votre store film conservera toute son efficacité et sa belle apparence. Longévité de 10 à 15 ans en Europe centrale.

Choisir votre couleur



ATC 080



ATC 180



ATC 188
Gaufré uniquement



ATC 280

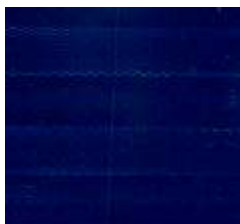

ATC 380



ATC 480



ATC M180

Non Feu
EN 13501-1
B-S1, D0

NF-EN 14501

Catégorie A

Catégorie 1

Catégorie 2



Option Plissé :
Fait passer sur une
catégorie supérieure



La nuit en plein jour

Voici une solution ingénieuse, rapide et pratique pour profiter pleinement de la sieste, assombrir la chambre de bébé, couler des nuits paisibles ou... projeter un film en pleine journée dans le noir complet !

Protège des regards

Complètement opaque, il vous protège intégralement des regards indiscrets

Protège de la chaleur

Son traitement clair sur la face extérieure, procure à ce film une bonne efficacité contre le soleil.

Une Excellente tenue dans le temps.

N'étant pas exposé aux intempéries, votre store film conservera toute son efficacité et sa belle apparence. Longévité de 10 à 15 ans en Europe centrale.

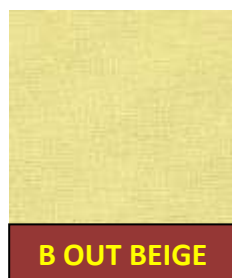
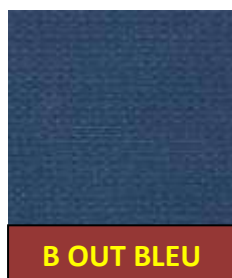
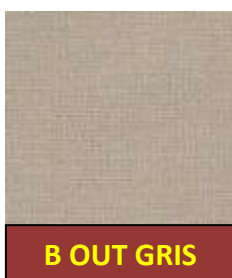

Mécanismes à lamelles (store californien)

P7 du tarif



Fabrication sur mesure
Expédié sous 18 à 20 jours

Choix
D'ouverture

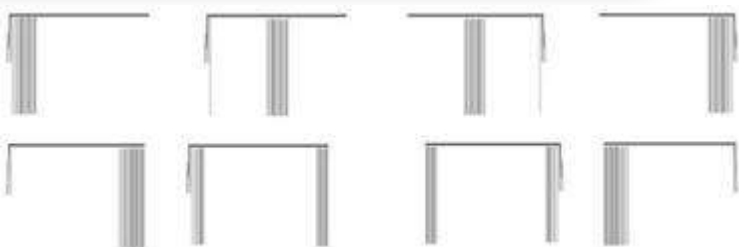

Mécanisme	LAMELLE 89	LAMELLE 127
Description	Stores à lamelles de 89 mm	Store à lamelles 127 mm
Toile/Film compatible	Tous (gaufré)	Tous (gaufré)
Ouverture	Chainette 2 en 1 (aligne et ouvre les lamelles en un geste)	Chainette 2 en 1 (aligne et ouvre les lamelles en un geste)
Option	Mono commande : Ouverture et orientation des lamelles en 1 geste	
Largeur	Sur Mesure de 50 à 200 cm	Sur Mesure de 50 à 200 cm
Hauteur	Sur Mesure de 90 à 200 cm	Sur Mesure de 90 à 200 cm

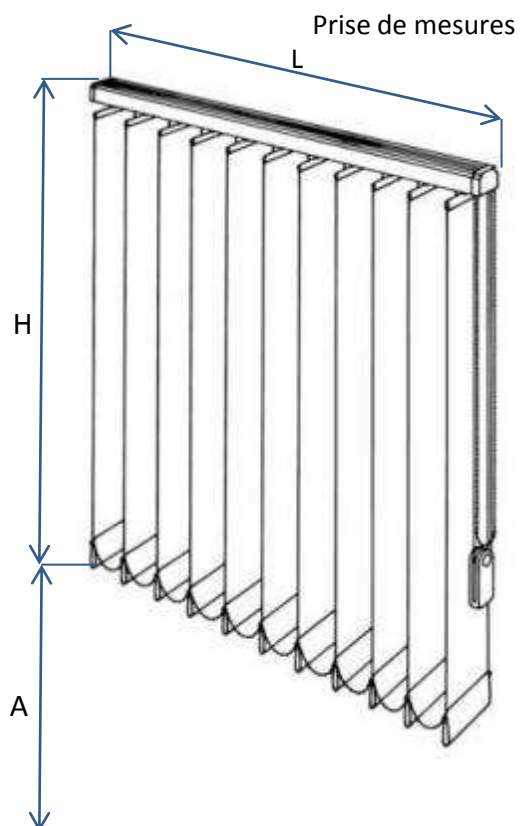

Les dimensions à fournir :
L : Largeur totale hors tout
H : Hauteur totale, mécanisme et barre de charge comprise
A : Allège, du bas du store jusqu' au sol

Sublim	Vinyle	Perso	Décoratif	Occultant	Sécurité	Solaire	Statique	Stores	Divers
Bois p3	Opaques p16	Sticker p16	Vénitien p24	Dépoli p34	100µ p44	Argent p54	Occultant p66	Choix de la	Auto p80
Minérale p8	Transparent p18	Découpe p18	Blanc p28	Sans tain p36	200µ p45	Neutre p56	Solaire p67	Toile p72	Masquage p81
Uni p10	Tableau p20	Impression p25	Dépoli p29	Sélectif p40	Occultant p46	Couleur p58	Décoratif p68	Choix du mé-	Accessoires p82
Cuir p12				Micro per p12	Anti graf p47	Invisible p60		canisme p76	
Métal p12		Publicité p26	Motif p30	Black Out p42	Vision p48	Spécifique p61		Rabbit p78	Principe de Pose
Design p14		Adhésive p26	Design p30	Opaques p42	Balisage p50	Occultant p63		Options p79	Sur verre p83
									Autres p84

Mécanismes à enroulement

P7 du tarif



Fabrication sur mesure
Expédié sous
10 à 15 jours

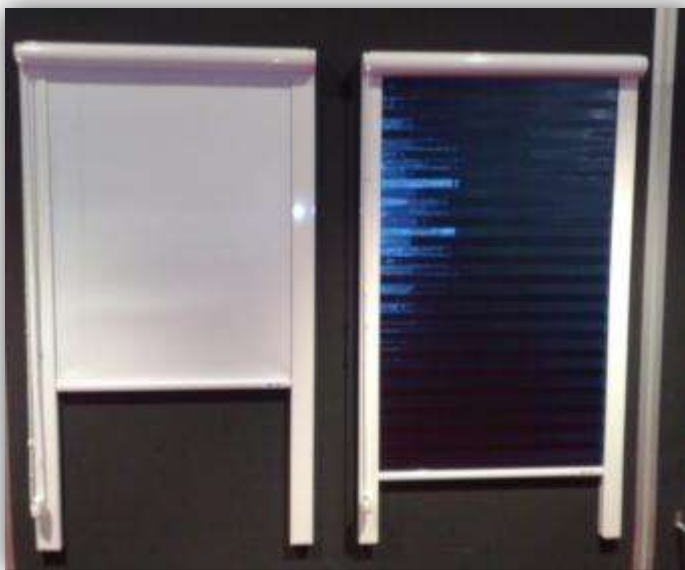

Prise de mesures

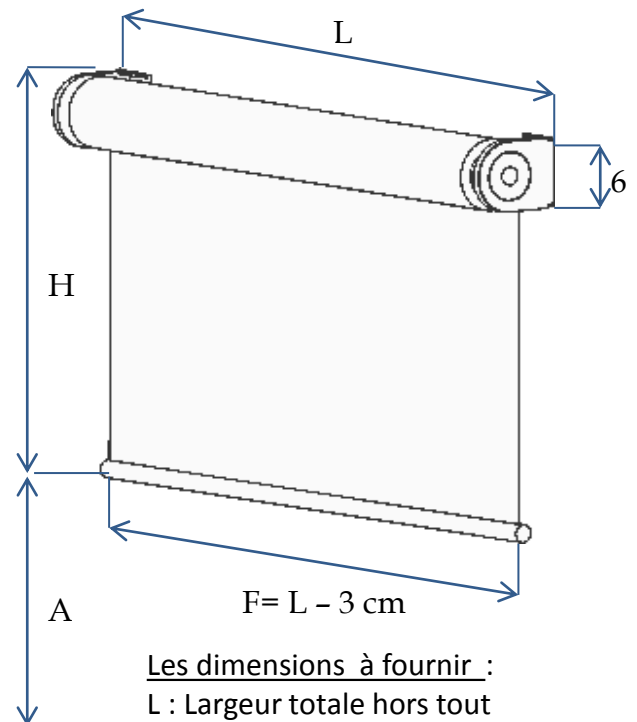

Les dimensions à fournir :

L : Largeur totale hors tout
H : Hauteur totale, mécanisme et barre de charge comprise
A : Allège, du bas du store jusqu' au sol

A savoir que la largeur (F) du film est plus petite de 3 cm

Mécanisme	CLIPY	CLASSIC
Mécanisme	Store à Enroulement Pose facile par clip 	Store à Enroulement Pose directe
Toile/Film compatible	Tous (gaufré ou plissé)	Tous (gaufré ou plissé)
Coffre	En option	NON
Guidage option	Perlon – Rail U – Rail Coffre	Perlon – Rail U
Largeur	Sur Mesure de 70 à 300 cm	Sur Mesure de 70 à 190 cm
Hauteur	Sur Mesure de 90 à 300 cm	Sur Mesure de 90 à 200 cm

Store « Rabbit »

P7 du tarif



Fabrication sur demi mesure

Expédié sous 48 à 72 H

Store à clip en semi mesure

avec le film gaufré anti éblouissement LUX 180

Option possible : guidage perlon

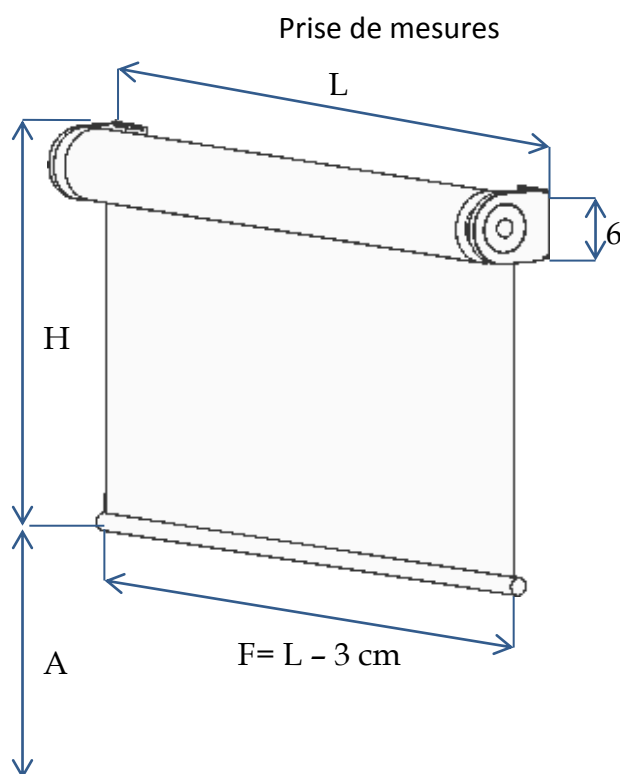

Les dimensions à fournir :

L : Largeur totale hors tout

H : 165 cm ou 225 cm

Hauteur totale, mécanisme et barre de charge comprise

A : Allège, du bas du store jusqu' au sol

A savoir que la largeur (F) du film est plus petite de 3 cm

Mécanisme	RABBIT
Mécanisme	Store à enroulement Fixation par clip
Toile/Film compatible	LUX 180 Gaufré
Coffre	En option
Guidage option	Perlon – Rail U – Rail Coffre
Largeur	Sur mesure par tranche de 2,5 cm Mini 60 cm – Maxi 185 cm
Hauteur	165 ou 225 cm

<u>Sublim</u>		<u>Vinyle</u>		<u>Perso</u>		<u>Décoratif</u>		<u>Occultant</u>		<u>Sécurité</u>		<u>Solaire</u>		<u>Statique</u>		<u>Stores</u>		<u>Divers</u>	
Bois	p3	Opaques	p16	Sticker		Vénitien		Dépoli	p34	100µ	p44	Argent	p54	Occultant	p66	Choix de la		Auto	p80
Minérale	P8	Transparent	P18	Découpe	P24	Blanc	p28	Sans tain	P36	200µ	P45	Neutre	P56	Solaire	P67	Toile	p72	Masquage	P81
Uni	p10	Tableau	p20	Impression	P25	Dépoli	p29	Sélectif	p40	Occultant	p46	Couleur	p58	Décoratif	p68	Choix du mé-		Accessoires	p82
Cuir	p12			Publicité		Motif		Micro per	p12	Anti graf	p47	Invisible	p60			canisme	p76		
Métal	p12			Adhésive	p26	Design	p30	Black Out	p42	Vision	p48	Spécifique	p61			Rabbit	p78	<u>Principe de Pose</u>	
Design	p14							Opaques	p42	Balisage	p50	Occultant	p63			Options	p79	Sur verre	p83
																		Autres	p84

Options

P2 du tarif

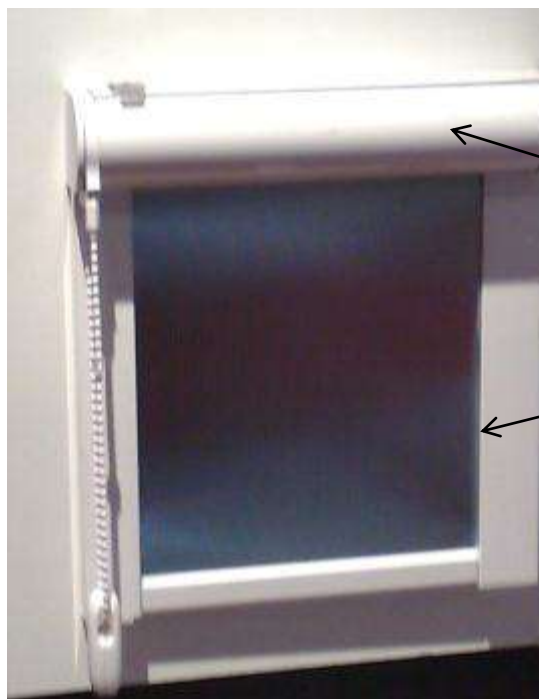

OPTIONS

Coffre

*Avec brosse
autonettoyante*

Guidage Perlon

Guidage Rail U

Guidage Rail Coffre
*Coince le film pour résister
au vent.
Conseillé pour les
« Black out »*



CAS PARTICULIERS

Sur devis

Interrogez nous. Nous trouverons une solution adaptée.



Film Anti chaleur teinté

Thermo conforme

P8 du tarif



Film adhésif de protection anti chaleur. Film de qualité professionnelle, se thermo conforme rapidement. Rejette efficacement la chaleur passant par le vitrage des véhicules. Il occulte l'intérieur, vous laissant une transparence parfaite. Préserve également des UV.

Réf	CAR 05 15 25 35 ou 45 Zen	NOIR 05 15 25 ou 35 Classique
Garantie	10 ans	5 ans
Epaisseur	60μ	50μ
Largeur	1,52 m	
Longueur	De 1 à 30 m (par 50 cm)	De 2 à 30 m (par 50 cm)
GD	0,75 x 2,5 m	NON

Film Sécurité – Anti chaleur

Renforce vos vitres

P8 du tarif



Se brise mais reste en place



Film adhésif de protection de la personne et anti chaleur. Son épaisseur et la qualité de son polyester, font de ce film un retardataire d'effraction très efficace. Il protège des éclats de verre en cas d'accident. Il rejette efficacement la chaleur passant par le vitrage des véhicules. Il occulte l'intérieur, en vous laissant une transparence parfaite. Préserve également des UV.

Réf	SECUR 05 à 100 Zen
Garantie	10 ans
Epaisseur	120μ
Largeur	1,52 m
Longueur	De 1 à 30 m (par 50 cm)

Sublim	Vinyle	Perso	Décoratif	Occultant	Sécurité	Solaire	Statique	Stores	Divers
Bois p3	Opaques p16	Sticker p16	Vénitien	Dépoli p34	100µ p44	Argent p54	Occultant p66	Choix de la Toile p72	Auto p80
Minérale P8	Transparent P18	Découpe P24	Blanc p28	Sans tain p36	200µ p45	Neutre p56	Solaire P67	Masque. P81	Access. p82
Uni p10	Tableau p20	Impression P25	Dépoli p29	Sélectif p40	Occultant p46	Couleur p58	Décoratif p68	Choix du Mécanisme p76	Principe de Pose p83
Cuir p12		Publicité	Motif p30	Micro per p12	Anti graf p47	Invisible p60		Rabbit p78	Autres p84
Métal p12		Adhésive p26	Design	Black Out p42	Vision p48	Spécifique p61		Options p79	
Design p14				Opaques p42	Balisage p50	Occultant p63			

Adhésif de Masquage et de protection

P8 du tarif

Papier et film adhésif de protection spécifique :

colle sur toute surface lisse, s'enlève sans laisser de trace et sans détériorer son support, même après plusieurs semaines. Idéal pour la protection de détail, à la protection de grande surface. Se coupe facilement,



MASK 05



PAPER MASK

Réf	PAPER MASK	MASK 05
Papier	90 g/m ²	120 µ
Support	Papier lisse	PVC
Couleur	Beige léger	Transparent
Colle	« Ventouse » Sans Trace 18 N	« Ventouse » Sans Trace 20 N
Pose	Intérieure / Extérieure	
Largeur	5, 10, 15, 30, 60, 90 ou 120 cm	
Longueur	Rouleau de 100 Mètres	

Film pour pochoir

P8 du tarif



MASK 230



MASK 20

Film PVC Adhésif de masquage, pour la réalisation de pochoir :
Se découpe aisément, s'applique facilement et s'enlève sans résidu de colle

Réf	MASK 20	MASK 230	MASK 180
Usage	Peinture	Sablage du verre (Normal à fort)	Sablage du verre (Léger à normal)
Epaisseur	80µ	230µ	80µ
Adhésion	1N/25mm	5N/25mm	7N/25mm
Largeur	1,26 m		
Longueur	1 à 25 ml (par tranche de 50 cm)		De 5 à 50 ml (Par 5 m)

Pour l'application des films

P8 du tarif



BOXPRO moyen et gros chantier
Pose aqueuse, contient : Un Sceau, 1 pulvérisateur Pro 5 L, Un grattoir 15 cm avec 25 lames de rechange, 1 raclette de laveur de carreaux, avec caoutchouc de rechange, 1 cutter 18 mm, avec lames. 1 mouilleur avec gratteur, 1 guide de coupe et 50 cl de LPA.



KITPVC : Pose à sec
Pour la pose des Sublim et vinyles
1 pulvérisateur de 0,5 l avec du LPS, 1 grattoir, 1 raclette, 1 cutter, 1 guide de coupe, 1 éponge abrasive, et du clean-force



KITPRO moyen et petit chantier
Pose aqueuse, contient : Un Sceau, 1 pulvérisateur Pro de 2 litres, Un grattoir 15 cm, 1 raclette de laveur de carreaux, 1 cutter 18 mm, 1 guide de coupe.



LPS : Liquide pose à sec
Facilite la pose des films PVC sur surfaces lisses ou non poreuses. Prêt à l'emploi. En 1 L ou en 5 L



KITPOSE : Petite surface
Pose aqueuse, contient : 1 pulvérisateur 50 cl, 1 grattoir, 1 raclette, 1 guide de coupe et un cutter



RAC PVC
Raclette d'application des films PVC ou automobile.



LPA : Liquide de pose aqueuse
Savon sur gras, spécial pour la pose des films sur vitrage. Facilite la glisse du film et le marouflage. A diluer : 3 cl pour 1 litre d'eau. En 1 L ou en 5 L



CLEAN FORCE
Nettoyant dégraissant ultra puissant. A utiliser pure ou dilué En 1 L ou en 5 L



RACPRO :
Raclette de laveur de carreaux. Indispensable pour maroufler les films polyester. Dim : 25 cm



COLNET
Liquide dissous colle, nettoyant dégraissant ultra puissant. Permet d'enlever plus facilement les résidus de colle. Prêt à l'emploi, en 1 L ou en 5 L.



RACDUR :
Raclette rigide. Indispensable pour maroufler les films sécurités. Dim : 15 cm



SCRAPVITRE
Grattoir à vitre de 10 cm, Très efficace pour la dépose des anciens films pour vitrage. Avec lames de rechanges



GRAT PRO
Grattoir à vitre de 15 cm. Indispensable pour la préparation des vitres avant la pose.



GANTS
Gant en coton, idéal pour le lissage des films automobiles lors du thermoformage.



LAME GRAT
Lot de 25 lames pour Grattoir à vitre de 15 cm. Indispensable pour la préparation des vitres avant la pose.



M GRATTE
Mouilleur à vitre avec rechange gratteuse. Permet un meilleur nettoyage des vitres sans rayer.



COLSPRAY
Colle en spray fixation forte, pour réparer ou renforcer l'adhésion des films adhésifs sur les contours des portes, comptoir,...

Principe de pose à l'eau "Conseillée sur le verre"

- ✓ Température de pose supérieure à 5° c
- ✓ Cette Application doit être effectuée avec le plus grand soin pour obtenir un résultat optimum.
- ✓ 24 h à 48 h après la pose, appliquer un vernis incolore (intérieur) ou silicone (extérieur) sur toute la périphérie du film, afin de parfaire l'étanchéité, et de conserver les garanties sur le produit
- ✓ Si quelques défauts visuels subsistaient après la pose, ils disparaîtraient en partie après 4 à 5 semaines.
- ✓ Ne pas toucher ou nettoyer le film pendant la période de séchage (4 à 5 semaines).
- ✓ Après la période de séchage, le film peut être lavé avec de l'eau légèrement savonneuse. Les produits abrasifs, à base d'alcool ou d'ammoniac sont à proscrire.
- ✓ Des bulles peuvent apparaître quelques heures ou quelques jours après la pose. Ne rien faire. Ces bulles disparaîtront après la période de séchage.
- ✓ **Pour la pose de tout film métallisé ou teinté foncé sur un vitrage, épais, teinté double ou feuilleté, nous consulter ou se conformer au DTU 39.**



Matériel nécessaire (voir P82)

- 1 Pulvérisateur avec LPA
- 1 Grattoir
- 1 Raclette
- 1 cutter
- 1 Guide de coupe



1 Prédécoupez votre film quelques cm plus grand que votre vitrage.

En choisissant la Gamme ZEN, nous pouvons vous livrer votre film déjà prédécoupé GRATUITEMENT



2 Pulvérise du LPA, et grattez votre vitrage avec le grattoir lame de rasoir. Insistez sur les bords.
Essuyez les bordures avec de l'essuie tout.



3 Pulvérisez du LPA, puis passez la raclette, en commençant par le haut. Au besoin renouvelez cette opération.
Essuyez à nouveau les bords.



4 Pulvérisez le LPA sur le vitrage Et déroulez coté colle vers soi.
Le coté colle se trouve généralement sur la face intérieure du rouleau



5 Retirez le liner à l'aide de 2 morceaux de ruban adhésif et pulvérisez le LPA abondamment en brouillard fin.



6 Retournez le film pour appliquer le coté colle contre le vitrage. Ajustez en le faisant glisser



7 Pulvérisez du LPA, puis marouflez du milieu vers l'extérieur en commençant par le haut



8 Arasez à l'aide du cutter et du guide de coupe pour laisser un joint de dilation suffisant (1 à 2 mm)

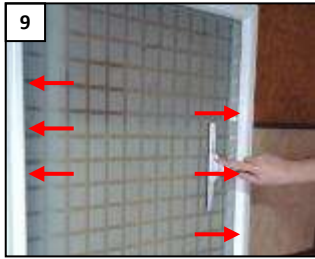

9 Pulvérisez du LPA, et marouflez les bords pour parfaire la finition.



10 *Essuyez les bords avec l'essuie tout pour éviter que l'eau rentre par capillarité*

Principe de pose à sec pour film vinyle et "Sublim"

- ✓ Température de pose idéale entre 15 et 25° c (minimum 10°C)
- ✓ Cette Application doit être effectuée avec le plus grand soin pour obtenir un résultat optimum.
- ✓ Pour une bonne tenue dans le temps réaliser **un test d'accrochage avec un échantillon**
- ✓ Le cas échéant passer un primer d'accroche sur le support avant de mettre en place du film
- ✓ **Pour la pose tout film métallisé ou teinté foncé sur un vitrage, épais, teinté double ou feuilleté, nous consulter ou se conformer au DTU 39.**

Matériel nécessaire Voir p82

- 1 pulvérisateur avec LPS
- 1 flacon de Clean Force
- 1 Grattoir
- 1 Raclette
- 1 Cutter
- 1 Guide de coupe
- Essuie tout



Conseillé pour tout type de support sauf le verre



1 Nettoyez et dégraissez parfaitement le support si besoin avec le clean force (voir p82). Rincez, puis essuyez-le avec le papier essuie-tout.



2 Prédécoupez votre film quelques cm plus grand que votre vitrage.

En choisissant la Gamme ZEN, nous pouvons vous livrer votre film déjà prédécoupé GRATUITEMENT



3 Déployez et bloquez le film avec des morceaux de ruban adhésif, dans la position finale désirée.



4 Dégagez le film de son liner, sur 10 cm environ et sur toute la largeur.



5 Découpez, le morceau de liner dépassant



6 **Uniquement sur surface lisse et lessivable (verre, métal, plastique,...)** Vaporisez légèrement du LPS liquide de pose à sec, pour faciliter la mise en place. **Sur surface poreuse ou non lessivable, passez directement à l'étape suivante**

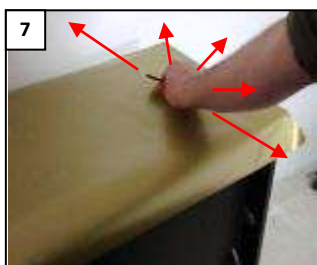

7 Marouflez avec la raclette vers l'extérieur afin d'amorcer le film sur son support.

Enlevez ensuite les morceaux de ruban adhésif et enrouler le film sur lui-même.



8 **Uniquement sur surface lisse et lessivable (verre, métal, plastique,...)** Vaporisez le LPS liquide de pose à sec, pour faciliter la mise en place. **Sur surface poreuse ou non lessivable, passez directement à l'étape suivante**



9 Retirez progressivement le liner et marouflez avec la raclette du centre vers l'extérieur afin de faire adhérer le film sans laisser de bulle



10 Si besoin arasez le surplus, et appliquez de forte pression sur tout le pourtour afin de parfaire l'adhésion.

NOMENCLATURE

AG-CR 400	P 47	ECAIL Vitro	P 69	MIROIR X	P 37	SOL 165	P 57
A-GRAF	P 47	EQ FIX ST	P 79	MONOCOM	P 79	SOL 165 X	P 57
ARDOISE	P 20	E-SEC	P 44	NOIR 05	P 80	SOL 180	P 57
B PH LUM	P 51	E-SEC X	P 44	NOIR 15	P 80	SOL 180 Vitro	P 67
B&W total	P 42	FEUTRINE	P 82	NOIR 25	P 80	SOL 180 X	P 57
BALISOL 10	P 51	FLOR	P 30	NOIR 35	P 80	SOL 280	P 59
BALISOL 5	P 51	FLOR Vitro	P 68	NOIR 45	P 80	SOL 280 Vitro	P 67
BANSOL 10	P 51	FOND	P 22 à 26	NUAGE	P 31	SOL 280 X	P 59
BANSOL 5	P 51	GANT	P 82	NUAGE Vitro	P 68	SOL 30S	P 60
BANTIDR 10	P 50	GRAFFNET	P 82	NY 90's	P 31	SOL 380	P 59
BANTIDR 5	P 50	GRATPRO	P 82	NY 90's Vitro	P 68	SOL 380 X	P 59
BDS TEX	P 52	GRIP 150	P 50	ONDE	P 31	SOL 40S	P 60
BL OUT	P 42	IMP NUM	P 22 à 26	ONDE Vitro	P 69	SOL 45S X	P 60
BL OUT X	P 42	INTER	P 52	OPAC 500	P 16 à 17 et 42	SOL 480	P 59
BOXPRO	P 82	INTER ADR	P 52	OPAC 600	P 16 à 17 et 42	SOL 480 X	P 59
CAR 05	P 80	I-SOL 50	P 62	OPAC MIROIR	P 40	SOL 580	P 59
CAR 15	P 80	I-SOL 80	P 62	OPAC Vitro	P 66	SOL 580 X	P 59
CAR 25	P 80	KIT CLASSIC	P 77	PAPER MASK	P 81	SOL 680	P 59
CAR 35	P 80	KIT CLIPY	P 77	PERLON	P 79	SOL DEP	P 41 et P 63
CAR 45	P 80	KIT LAME	P 76	PH LUM	P 49	SOUB 600	P 48
CARRE D180	P 32	KIT RABBIT	P 78	PIED	P 52	Sublim € 1	P 2 à 14
CARRE D180 Vitro	P 69	KITPOSE	P 82	PIED ADR	P 52	Sublim € 2	P 2 à 14
CARRE D45	P 32	KITPRO	P 82	PULV 2	P 82	Sublim € 3	P 2 à 14
CARRE D45 Vitro	P 69	KITPVC	P 82	PULV 5	P 82	Sublim € 4	P 2 à 14
CATEGORIE 1	P 72 à 73	LAMEGRAT	P 82	QUAD	P 32	Sublim € 4+	P 2 à 14
CATEGORIE 2	P 72 à 74	LAMELLE 127	P 76	QUAD Vitro	P 68	SUN 60	P 55
CATEGORIE 3	P 72 à 74	LAMELLE 89	P 76	RABBIT 165	P 78	SUN 60 X	P 55
CATEGORIE A	P 75	LAMINE	P 22 à 26	RABBIT 225	P 78	SUN 80	P 55
CERAMIQUE 70	P 61	LOSANGE	P 30	RACDUR	P 82	SUN 80 X	P 55
CHEVEUX	P 31	LOSANGE Vitro	P 69	RACPRO	P 82	TAB NERO	P 20
CLASSIC	P 77	LPA	P 82	RACPVC	P 82	TAB VERDE	P 20
CLEAN FORCE	P 82	LPS	P 82	RAIL COFFRE	P 79	TBL100	P 21
CLIPY 26	P 77	MAGNET	P 22 à 26	RAIL U	P 79	TTR 000	P 21
CLIPY 36	P 77	MARBRE	P 31	RETRO PVC	P 49	UVA 10	P 64
COFFRE CLIPY	P 79	MARBRE Vitro	P 68	ROND	P 30	UVA 30	P 64
COIN	P 52	MASK 05	P 81	ROND Vitro	P 68	UVA GRIS	P 64
COIN ADR	P 52	MASK 20	P 81	ROSALE	P 32	VAGUE	P 32
COLNET	P 82	MASK 230	P 81	ROSALE Vitro	P 68	VAGUE Vitro	P 69
COLORA	P 18 à 19	MATH	P 30	SCRAPVITRE	P 82	VEL B100	P 21
COLSPRAY	P 82	MATH Vitro	P 68	SEC 100	P 44	VEL T000	P 21
CROIX	P 52	MGRATTE	P 82	SEC 100 X	P 44	VENI B11	P 28
CROIX ADR	P 52	MIC BL	P 41	SEC 200	P 45	VENI B18	P 28
DCOUP 1	P 22 à 26	MIC PERF	P 22 à 26	SEC DEP 100	P 46	VENI B18 Vitro	P 69
DCOUP 2	P 22 à 26	MIROIR NEUTRE X	P 38	SEC MET 100	P 46	VENI B40D	P 28
DCOUP 3	P 22 à 26	MIROIR	P 37	SEC MET 100 X	P 46	VENI B40D Vitro	P 68
DECO	P 30	MIROIR 50	P 37	SECUR 05	P 80	VENI BD	P 28
DECO Vitro	P 68	MIROIR 50 Vitro	P 66	SECUR 100	P 80	VENI D11	P 29
DEP 126	P 34	MIROIR 50 X	P 37	SECUR 15	P 80	VENI D18	P 29
DEP 20	P 34	MIROIR 80	P 40	SECUR 25	P 80	VENI D18 Vitro	P 69
DEP 256	P 35	MIROIR 80 Vitro	P 66	SECUR 35	P 80	VENI D35	P 29
DEP 280	P 34	MIROIR 80 X	P 40	SOL 050	P 55	VENI D35-5	P 29
DEP 75	P 34	MIROIR BLEU	P 38	SOL 050 X	P 55	VENI D45	P 29
DEP 75 Vitro	P 66	MIROIR BLEU X	P 38	SOL 065	P 55	VENI D45 Vitro	P 69
DEP BL	P 35	MIROIR BRONZE	P 38	SOL 065 X	P 55	VISION CARRE	P 48
DISCO	P 30	MIROIR BRONZE X	P 38	SOL 080	P 55	VISION OPAC	P 48
DISCO Vitro	P 68	MIROIR NEUTRE	P 38	SOL 080 Vitro	P 67	VISION ROND	P 48
DOS SEC 100	P 47	MIROIR OR	P 39	SOL 080 X	P 55	VISION TRANS	P 48
DSEC	P 47	MIROIR VERT	P 39	SOL 155	P 57	VISION VENI	P 48
ECAIL	P 32	MIROIR VERT X	P 39	SOL 155 X	P 57	VITRO	P 22 à 26

The logo for Saxoprint, featuring the word "saxoprint" in a bold, sans-serif font. The "saxo" part is in black, and the "print" part is in orange. A thin, curved line arches over the text from the left side.