

entreprise lyonnaise  
spécialiste de l'aluminium cintré  
depuis + de 60 ans !

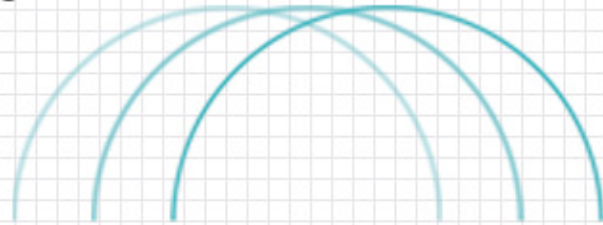

**BVL SERRULAC**

*la technique a toujours raison dans le temps*

# LA COLLECTION MARQUISES prêtes-à-posser

© modèles déposés



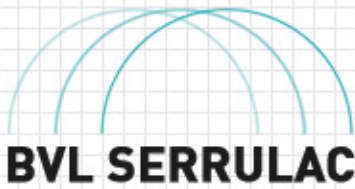

la technique a toujours raison dans le temps

## MARQUISE PRÊTE-A-POSER

# BOREAL

© modèle déposé

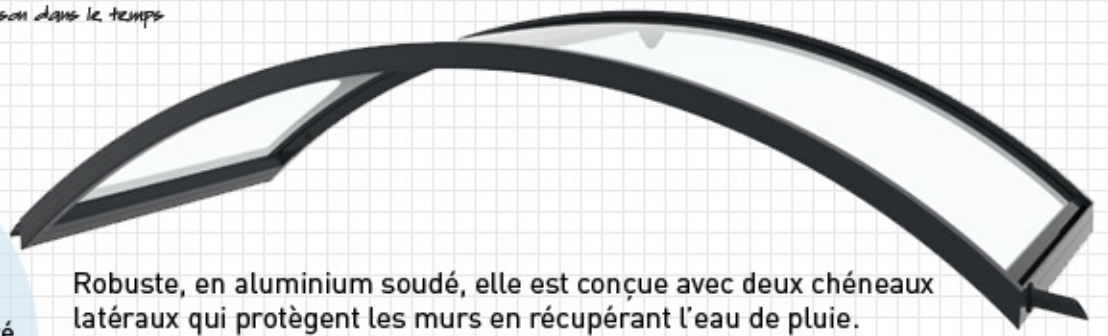

### Garniture :

→ en acrylique 3 mm  
(verre de synthèse) :  
clair / teinté bronze / ou granité

Robuste, en aluminium soudé, elle est conçue avec deux chéneaux latéraux qui protègent les murs en récupérant l'eau de pluie.

La teinte bronze renforce  
la protection aux UV  
de votre porte d'entrée.

### Boréal 1600

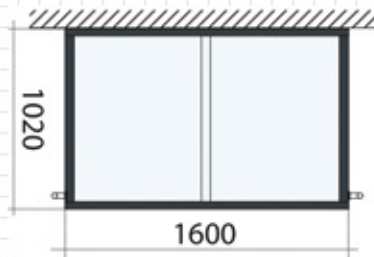

### Boréal 2000

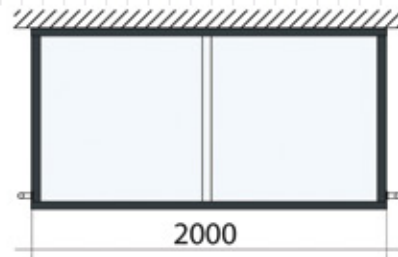

### Boréal 2400

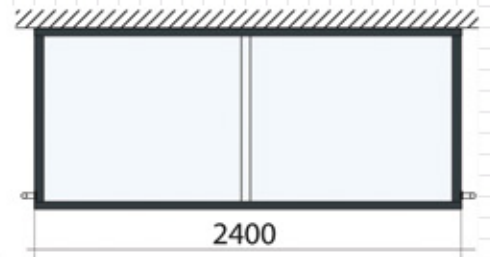

### POSSIBLE !

- d'adapter la plupart de nos modèles à vos mesures spéciales,
- de leur ajouter des protections latérales.
- de concevoir un produit complètement unique pour vous ...
- d'utiliser d'autres matériaux : tôle aluminium thermolaquée pleine ou ajourée, plaques acryliques teintées ou opaques, etc.

Les coloris standards :  
→ au choix : brillant, satiné ou mat



Nos modèles sont tous présentés ici dans le RAL 7016

→ en option : d'autres RAL  
ou d'autres gammes de couleurs



→ en option : d'autres finitions

- fine texture
- sablé
- métallisé
- ...



Résistance du thermolaquage  
(procédé par poudrage) labellisé



→ en option : qualité marine labellisée



Idée lumineuse

«2 en 1» !

Eclairer sa porte d'entrée pour créer une ambiance douce et chaleureuse, pratique pour chercher & insérer ses clés dans la serrure, et visionner à travers le judas ?

OPTION EQUIPEMENT LED DISPONIBLE

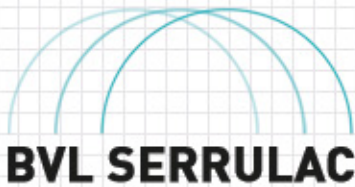

la technique a toujours raison dans le temps

## MARQUISE PRÊTE-A-POSER

# CLASSIC

© modèle déposé

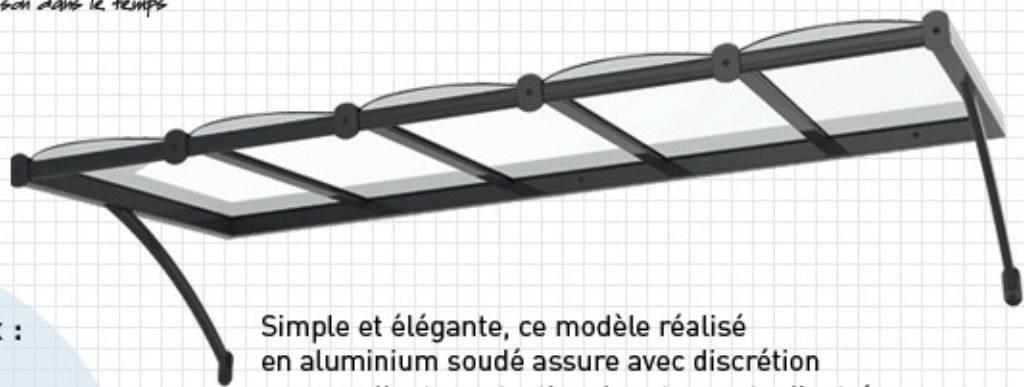

### Garniture au choix :

→ en acrylique 4 mm  
(verre de synthèse) :

clair / teinté bronze / ou granité

→ ou en verre trempé Sécurité de 4 mm :

- clair / teinté bronze / ou granité  
- monumental (surface irrégulière aspect ancien) incolore / ou jaune

→ ou en verre armé de 6 mm :  
petite maille / ou grande maille

La teinte bronze renforce  
la protection aux UV  
de votre porte d'entrée.

Simple et élégante, ce modèle réalisé en aluminium soudé assure avec discrétion une excellente protection de votre porte d'entrée.

### Classic 1600

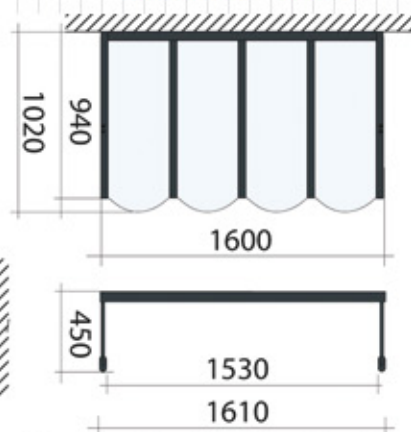

### Classic 2000

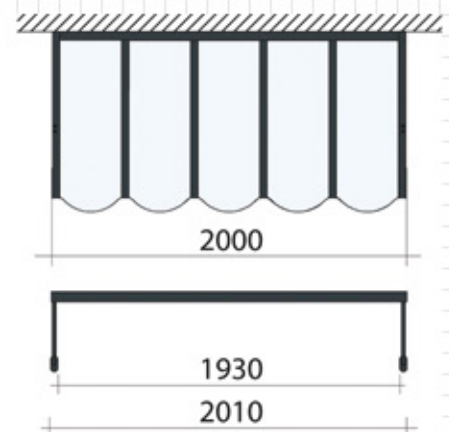

### POSSIBLE !

→ d'adapter la plupart de nos modèles à vos mesures spéciales,

→ de leur ajouter des protections latérales.

→ de concevoir un produit complètement unique pour vous ...

→ d'utiliser d'autres matériaux : tôle aluminium thermolaquée pleine ou ajourée, plaques acryliques teintées ou opaques, etc.

Les coloris standards :

→ au choix : brillant, satiné ou mat



Nos modèles sont tous présentés ici dans le RAL 7016

→ en option : d'autres RAL  
ou d'autres gammes de couleurs



→ en option : d'autres finitions

- fine texture  
- sablé  
- métallisé  
- ...



Résistance du thermolaquage  
(procédé par poudrage) labellisé



→ en option : qualité marine labellisée





La technique a toujours raison dans le temps

## MARQUISE PRÊTE-A-POSER

# COROLLE

© modèle déposé



### Garniture :

→ en acrylique 4 mm  
(verre de synthèse) :  
clair / teinté bronze / ou granité

La teinte bronze renforce  
la protection aux UV  
de votre porte d'entrée.

Corolle est un produit contemporain et technique,  
dans la tradition des marquises d'antan.

### Corolle 1600

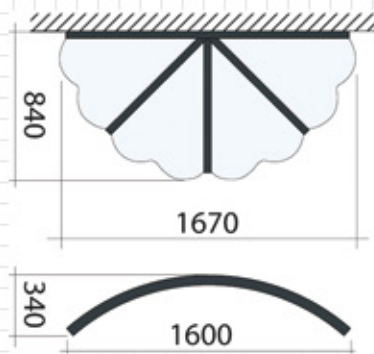

### POSSIBLE !

- d'adapter la plupart de nos modèles à vos mesures spéciales,
- de leur ajouter des protections latérales.
- de concevoir un produit complètement unique pour vous ...
- d'utiliser d'autres matériaux : tôle aluminium thermolaquée pleine ou ajourée, plaques acryliques teintées ou opaques, etc.

Les coloris standards :  
→ au choix : brillant, satiné ou mat

RAL  
9005  
satiné

RAL  
7016  
satiné

RAL  
9010  
brillant

RAL  
9019  
satiné

Nos modèles sont tous présentés ici dans le RAL 7016

→ en option : d'autres RAL  
ou d'autres gammes de couleurs



→ en option : d'autres finitions

- fine texture
- sablé
- métallisé
- ...



Résistance du thermolaquage  
(procédé par poudrage) labellisé



→ en option : qualité marine labellisée



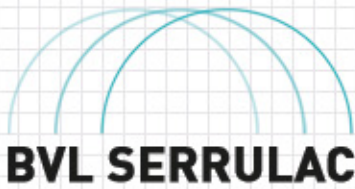

la technique a toujours raison dans le temps

## MARQUISE PRÊTE-A-POSER

# ECLIPSE

© modèle déposé



### Garniture :

→ en acrylique 3 mm  
[verre de synthèse] :  
clair / teinté bronze / ou granité

La teinte bronze renforce  
la protection aux UV  
de votre porte d'entrée.

A la fois original et fonctionnel, ce modèle habille  
aussi bien les constructions anciennes que modernes.  
Son chéneau cintré évacue l'eau de pluie sur les côtés  
pour mieux protéger le mur.

### Eclipse 2000

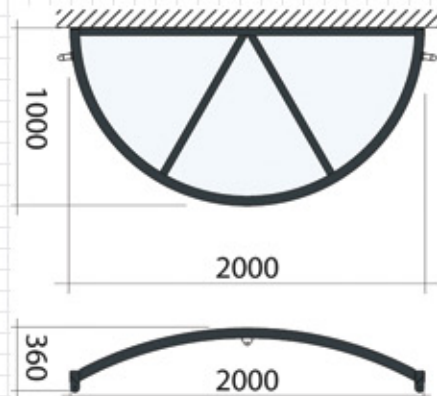

### Eclipse 2400

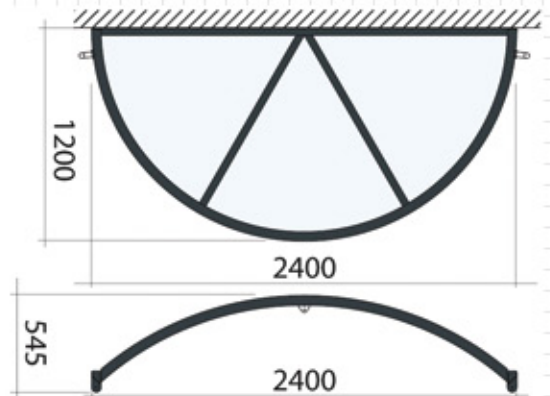

### POSSIBLE !

- d'adapter la plupart de nos modèles à vos mesures spéciales,
- de leur ajouter des protections latérales.
- de concevoir un produit complètement unique pour vous ...
- d'utiliser d'autres matériaux : tôle aluminium thermolaquée pleine ou ajourée, plaques acryliques teintées ou opaques, etc.

Les coloris standards :  
→ au choix : brillant, satiné ou mat



Nos modèles sont tous présentés ici dans le RAL 7016

→ en option : d'autres RAL  
ou d'autres gammes de couleurs



→ en option : d'autres finitions

- fine texture
- sablé
- métallisé
- ...



Résistance du thermolaquage  
(procédé par poudrage) labellisé



→ en option : qualité marine labellisée



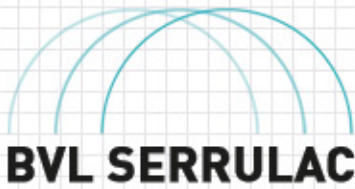

la technique a toujours raison dans le temps

## MARQUISE PRÊTE-A-POSER

# ELYSA

© modèle déposé

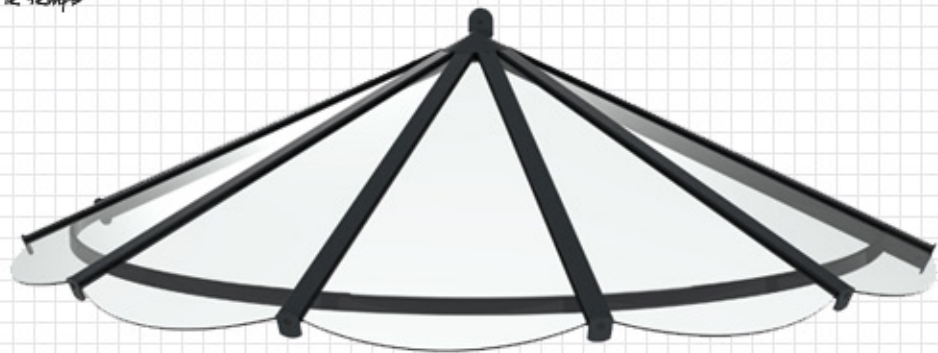

### Garniture au choix :

→ en acrylique 4 mm  
(verre de synthèse) :

clair / teinté bronze / ou granité

→ ou en verre trempé Sécurité de 4 mm :

- clair / teinté bronze / ou granité  
- monumental (surface irrégulière aspect ancien) incolore / ou jaune

→ ou en verre armé de 6 mm :  
petite maille / ou grande maille

La teinte bronze renforce  
la protection aux UV  
de votre porte d'entrée.

La conception à facettes de ce modèle, très demandé, apporte à la fois une touche rétro et contemporaine.

### Elysa 1600

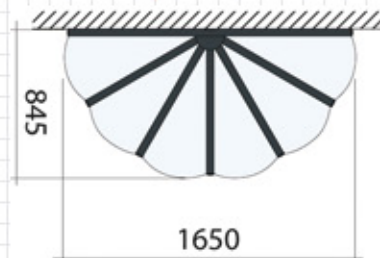

### Elysa 2000

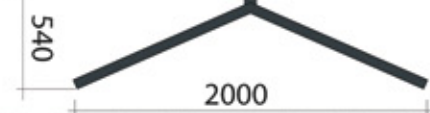
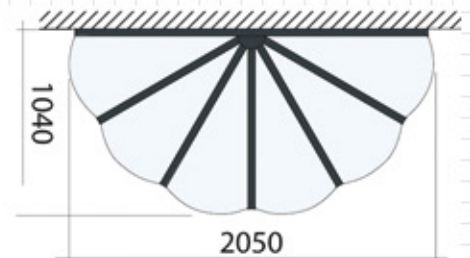

### POSSIBLE !

→ d'adapter la plupart de nos modèles à vos mesures spéciales,

→ de leur ajouter des protections latérales.

→ de concevoir un produit complètement unique pour vous ...

→ d'utiliser d'autres matériaux : tôle aluminium thermolaquée pleine ou ajourée, plaques acryliques teintées ou opaques, etc.

Les coloris standards :

→ au choix : brillant, satiné ou mat



Nos modèles sont tous présentés ici dans le RAL 7016

→ en option : d'autres RAL  
ou d'autres gammes de couleurs



→ en option : d'autres finitions

- fine texture
- sablé
- métallisé
- ...



Résistance du thermolaquage  
(procédé par poudrage) labellisé



→ en option : qualité marine labellisée



**Idée lumineuse**

«2 en 1» !

Eclairer sa porte d'entrée pour créer une ambiance douce et chaleureuse, pratique pour chercher & insérer ses clés dans la serrure, et visionner à travers le judas ?

**OPTION EQUIPEMENT LED DISPONIBLE**

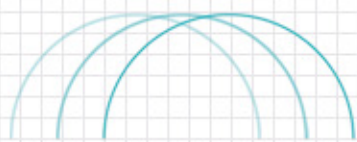

**BVL SERRULAC**

*la technique a toujours raison dans le temps*

## MARQUISE PRÊTE-A-POSER

# EMPIRE

© modèle déposé

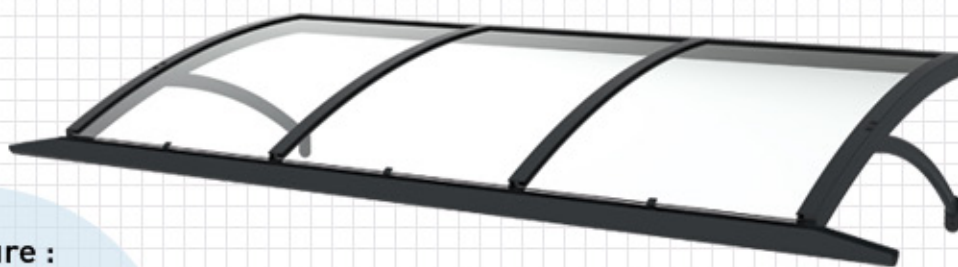

### Garniture :

→ en acrylique 3 mm  
(verre de synthèse) :  
clair / teinté bronze / ou granité

La teinte bronze renforce  
la protection aux UV  
de votre porte d'entrée.

Simple par sa forme, elle est équipée d'un chéneau à l'avant, évacuant l'eau de pluie sur les côtés pour protéger le mur.

### Empire 1600

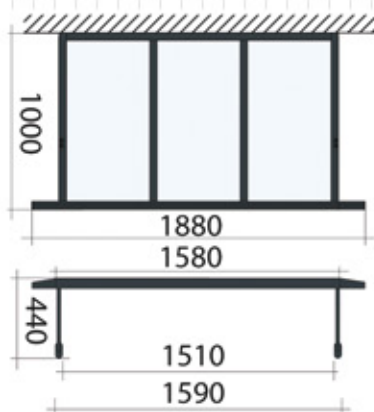

### Empire 2000

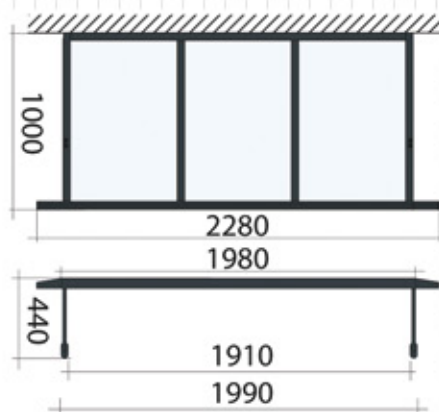

### POSSIBLE !

- d'adapter la plupart de nos modèles à vos mesures spéciales,
- de leur ajouter des protections latérales.
- de concevoir un produit complètement unique pour vous ...
- d'utiliser d'autres matériaux : tôle aluminium thermolaquée pleine ou ajourée, plaques acryliques teintées ou opaques, etc.

Les coloris standards :  
→ au choix : brillant, satiné ou mat



Nos modèles sont tous présentés ici dans le RAL 7016

→ en option : d'autres RAL  
ou d'autres gammes de couleurs



→ en option : d'autres finitions

- fine texture
- sablé
- métallisé
- ...



Résistance du thermolaquage  
(procédé par poudrage) labellisé



→ en option : qualité marine labellisée



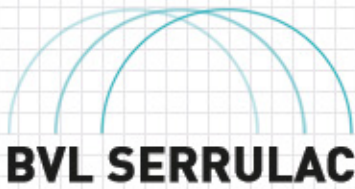

la technique a toujours raison dans le temps

## MARQUISE PRÊTE-A-POSER

# LAURA

© modèle déposé

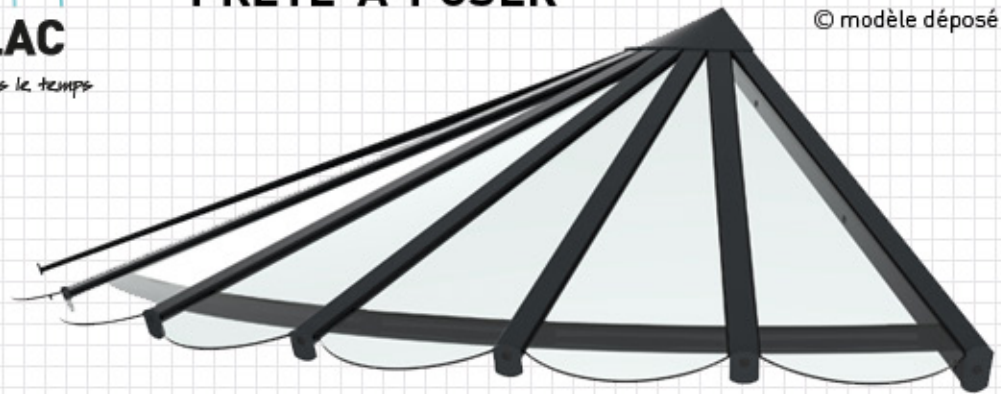

### Garniture au choix :

→ en acrylique 4 mm  
(verre de synthèse) :

clair / teinté bronze / ou granité

→ ou en verre trempé Sécurité de 4 mm :

- clair / teinté bronze / ou granité  
- monumental (surface irrégulière  
aspect ancien) incolore / ou jaune

→ ou en verre armé de 6 mm :

petite maille / ou grande maille

La teinte bronze renforce  
la protection aux UV  
de votre porte d'entrée.

De même conception qu'Elysa, Laura a été conçue  
pour s'adapter uniquement aux angles de murs à 90°.

### Laura 1300

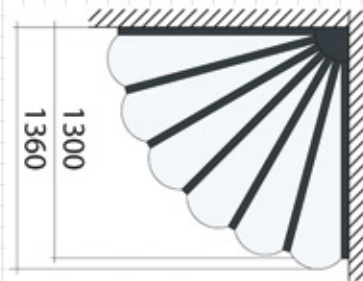

### Laura 1800

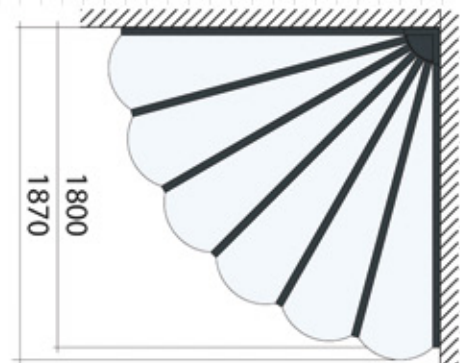

### POSSIBLE !

→ d'adapter la plupart de nos modèles à vos mesures spéciales,

→ de leur ajouter des protections latérales.

→ de concevoir un produit complètement unique pour vous ...

→ d'utiliser d'autres matériaux : tôle aluminium thermolaquée pleine ou ajourée,  
plaques acryliques teintées ou opaques, etc.

Les coloris standards :

→ au choix : brillant, satiné ou mat



Nos modèles sont tous présentés ici dans le RAL 7016

→ en option : d'autres RAL  
ou d'autres gammes de couleurs



→ en option : d'autres finitions

- fine texture  
- sablé  
- métallisé  
- ...



Résistance du thermolaquage  
(procédé par poudrage) labellisé



→ en option : qualité marine labellisée





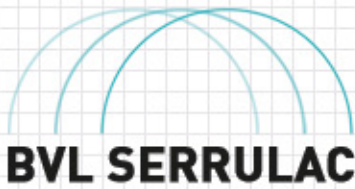

la technique a toujours raison dans le temps

## MARQUISE PRÊTE-A-POSER

# MARGUERITE

© modèle déposé

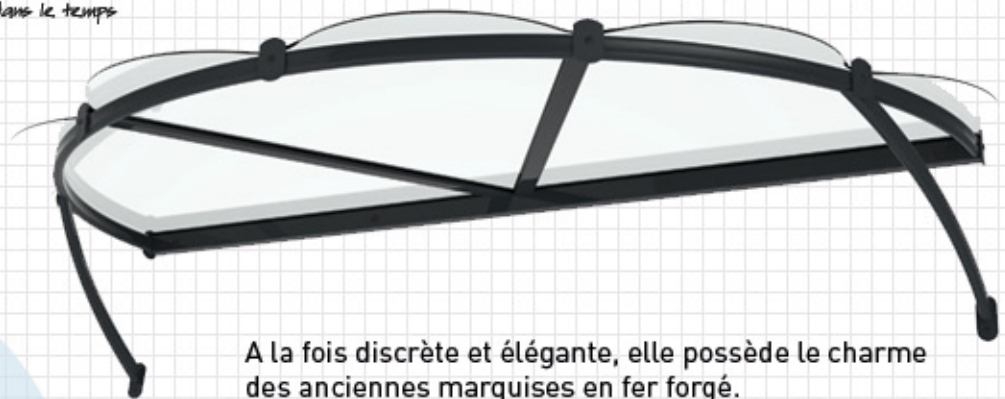

### Garniture au choix :

→ en acrylique 4 mm  
(verre de synthèse) :

clair / teinté bronze / ou granité

→ ou en verre trempé Sécurité de 4 mm :

- clair / teinté bronze / ou granité  
- monumental (surface irrégulière aspect ancien) incolore / ou jaune

→ ou en verre armé de 6 mm :

petite maille / ou grande maille

La teinte bronze renforce  
la protection aux UV  
de votre porte d'entrée.

A la fois discrète et élégante, elle possède le charme des anciennes marquises en fer forgé.

### Marguerite 1700

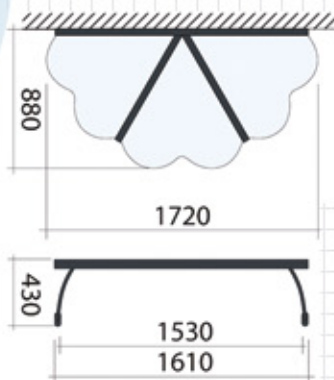

### Marguerite 2100

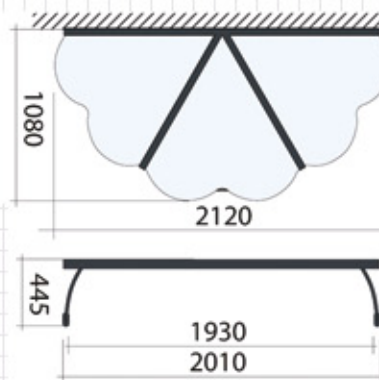

### POSSIBLE !

→ d'adapter la plupart de nos modèles à vos mesures spéciales,

→ de leur ajouter des protections latérales.

→ de concevoir un produit complètement unique pour vous ...

→ d'utiliser d'autres matériaux : tôle aluminium thermolaquée pleine ou ajourée, plaques acryliques teintées ou opaques, etc.

Les coloris standards :

→ au choix : brillant, satiné ou mat



Nos modèles sont tous présentés ici dans le RAL 7016

→ en option : d'autres RAL  
ou d'autres gammes de couleurs



→ en option : d'autres finitions

- fine texture
- sablé
- métallisé
- ...



Résistance du thermolaquage  
(procédé par poudrage) labellisé



→ en option : qualité marine labellisée



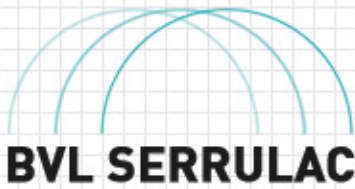

La technique a toujours raison dans le temps

## MARQUISE PRÊTE-A-POSER

# PALACE

© modèle déposé

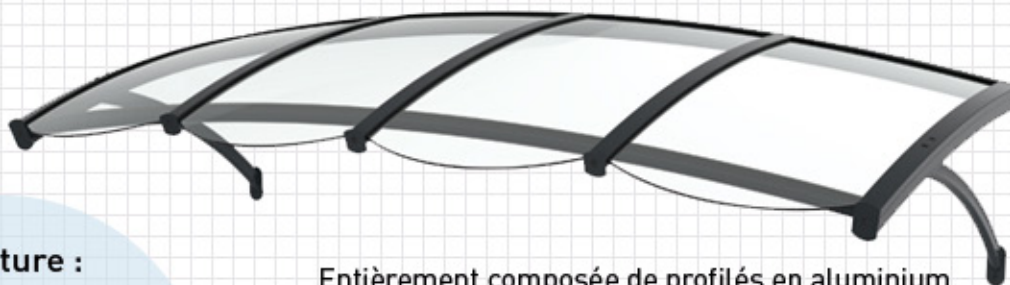

### Garniture :

→ en acrylique 4 mm  
(verre de synthèse) :  
clair / teinté bronze / ou granité

La teinte bronze renforce  
la protection aux UV  
de votre porte d'entrée.

Entièrement composée de profilés en aluminium  
cintrés et soudés, équipée de plaques bombées,  
cette marquise est estampillée «grande classe»  
pour embellir les façades.

### Palace 1600

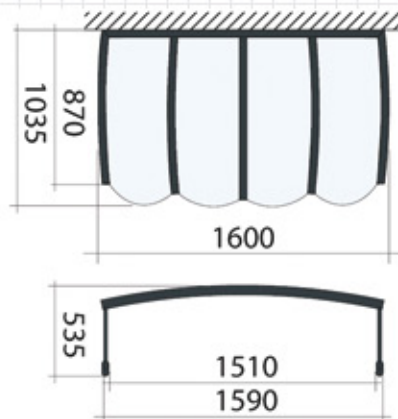

### Palace 2000

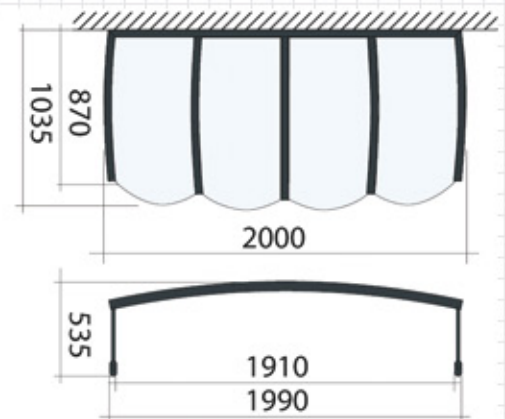

### POSSIBLE !

- d'adapter la plupart de nos modèles à vos mesures spéciales,
- de leur ajouter des protections latérales.
- de concevoir un produit complètement unique pour vous ...
- d'utiliser d'autres matériaux : tôle aluminium thermolaquée pleine ou ajourée, plaques acryliques teintées ou opaques, etc.

Les coloris standards :  
→ au choix : brillant, satiné ou mat



Nos modèles sont tous présentés ici dans le RAL 7016

→ en option : d'autres RAL  
ou d'autres gammes de couleurs



→ en option : d'autres finitions

- fine texture
- sablé
- métallisé
- ...



Résistance du thermolaquage  
(procédé par poudrage) labellisé



→ en option : qualité marine labellisée



Idée lumineuse

«2 en 1» !

Eclairer sa porte d'entrée pour créer une ambiance douce et chaleureuse, pratique pour chercher & insérer ses clés dans la serrure, et visionner à travers le judas ?

OPTION EQUIPEMENT LED DISPONIBLE

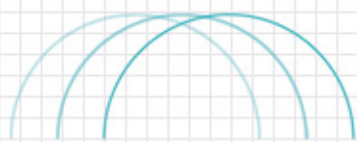

**BVL SERRULAC**

la technique a toujours raison dans le temps

## MARQUISE PRÊTE-A-POSER

# ROMANE

© modèle déposé

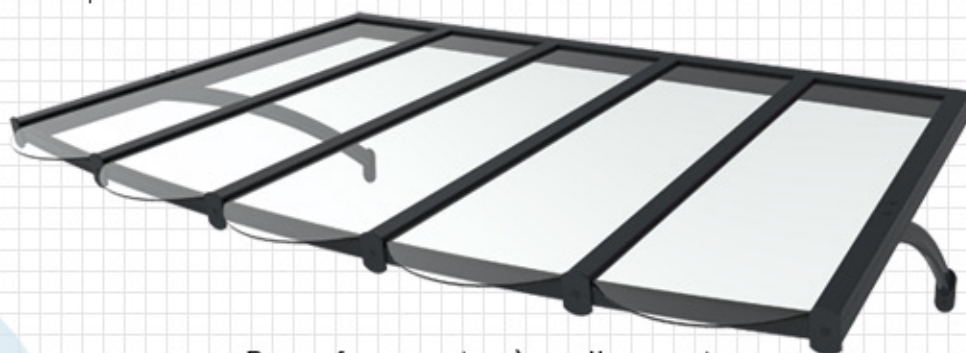

Par sa forme en trapèze, elle apporte une protection couverte plus importante.

### Garniture au choix :

→ en acrylique 4 mm  
(verre de synthèse) :

clair / teinté bronze / ou granité

→ ou en verre trempé Sécurité de 4 mm :

- clair / teinté bronze / ou granité  
- monumental (surface irrégulière aspect ancien) incolore / ou jaune

→ ou en verre armé de 6 mm :  
petite maille / ou grande maille

La teinte bronze renforce la protection aux UV de votre porte d'entrée.

### Romane 1600

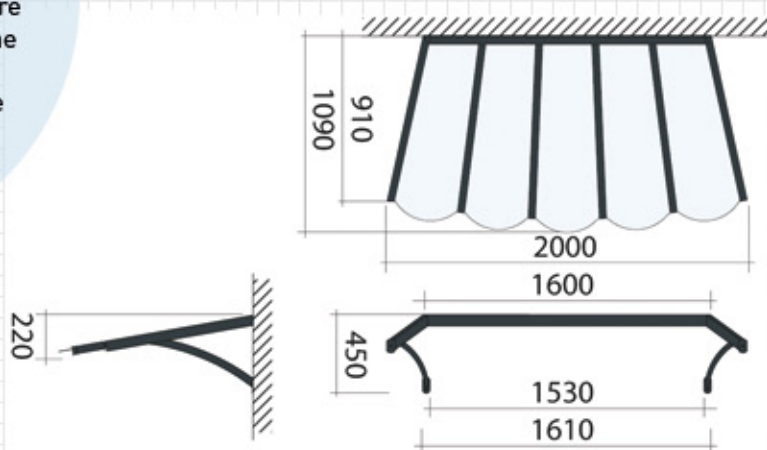

### POSSIBLE !

→ d'adapter la plupart de nos modèles à vos mesures spéciales,

→ de leur ajouter des protections latérales.

→ de concevoir un produit complètement unique pour vous ...

→ d'utiliser d'autres matériaux : tôle aluminium thermolaquée pleine ou ajourée, plaques acryliques teintées ou opaques, etc.

Les coloris standards :

→ au choix : brillant, satiné ou mat

RAL 9005 satiné

RAL 7016 satiné

RAL 9010 brillant

RAL 9019 satiné

Nos modèles sont tous présentés ici dans le RAL 7016

→ en option : d'autres RAL ou d'autres gammes de couleurs



→ en option : d'autres finitions

- fine texture  
- sablé  
- métallisé  
- ...



Résistance du thermolaquage (procédé par poudrage) labellisé



→ en option : qualité marine labellisée





la technique a toujours raison dans le temps

## MARQUISE PRÊTE-A-POSER

# TRIANON

© modèle déposé

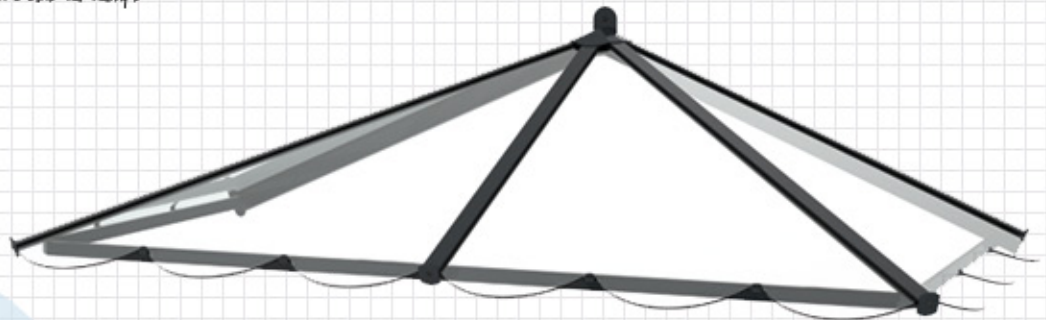

### Garniture au choix :

→ en acrylique 4 mm  
(verre de synthèse) :

clair / teinté bronze / ou granité

→ ou en verre trempé Sécurité de 4 mm :

- clair / teinté bronze / ou granité  
- monumental (surface irrégulière aspect ancien) incolore / ou jaune

→ ou en verre armé de 6 mm :

petite maille / ou grande maille

La teinte bronze renforce  
la protection aux UV  
de votre porte d'entrée.

Traditionnelle par sa forme, accueillante et lumineuse,  
elle s'adapte à tous les types de façade.

### Trianon 1600

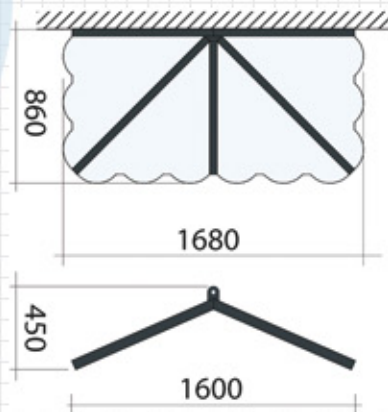

### Trianon 2000

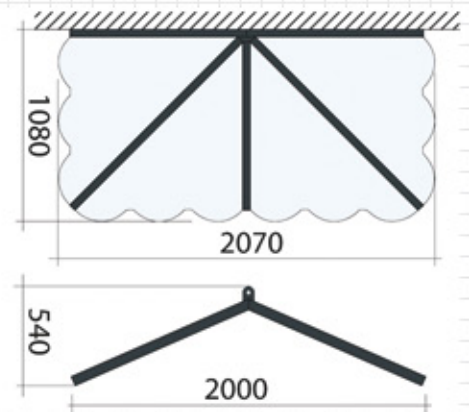

### POSSIBLE !

→ d'adapter la plupart de nos modèles à vos mesures spéciales,

→ de leur ajouter des protections latérales.

→ de concevoir un produit complètement unique pour vous ...

→ d'utiliser d'autres matériaux : tôle aluminium thermolaquée pleine ou ajourée,  
plaques acryliques teintées ou opaques, etc.

Les coloris standards :

→ au choix : brillant, satiné ou mat



Nos modèles sont tous présentés ici dans le RAL 7016

→ en option : d'autres RAL  
ou d'autres gammes de couleurs



→ en option : d'autres finitions

- fine texture
- sablé
- métallisé
- ...



Résistance du thermolaquage  
(procédé par poudrage) labellisé



→ en option : qualité marine labellisée



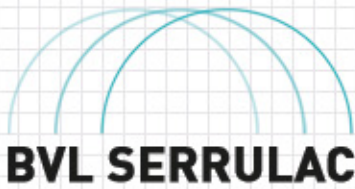

la technique a toujours raison dans le temps

## MARQUISE PRÊTE-A-POSER

# TRIANON RETRO

© modèle déposé

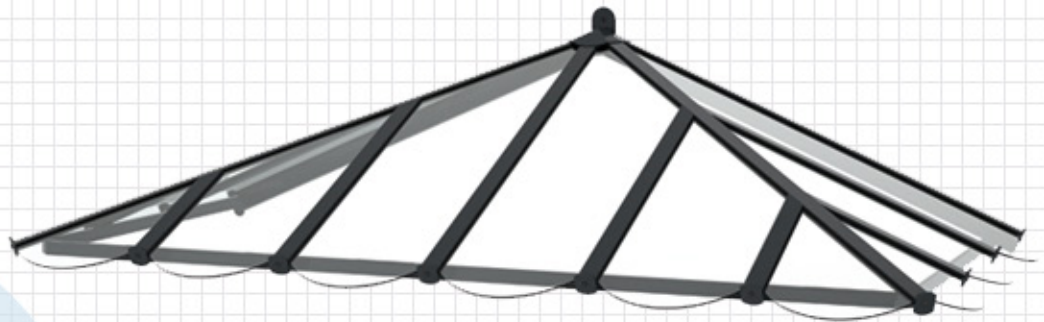

De conception traditionnelle, elle possède le cachet des marquises d'autrefois.

### Garniture au choix :

→ en acrylique 4 mm  
(verre de synthèse) :

clair / teinté bronze / ou granité

→ ou en verre trempé Sécurité de 4 mm :

- clair / teinté bronze / ou granité  
- monumental (surface irrégulière aspect ancien) incolore / ou jaune

→ ou en verre armé de 6 mm :  
petite maille / ou grande maille

La teinte bronze renforce la protection aux UV de votre porte d'entrée.

### Trianon rétro 1600

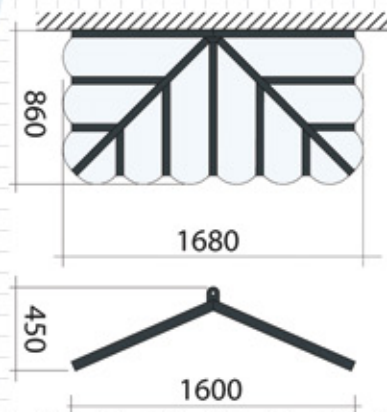

### Trianon rétro 2000

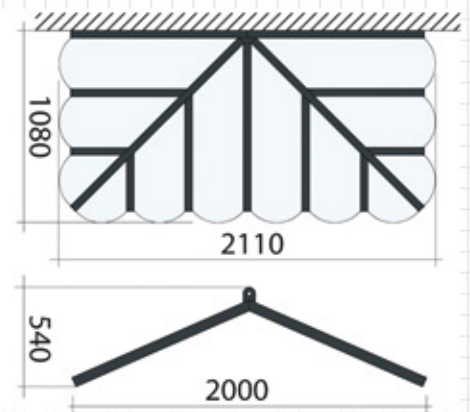

### POSSIBLE !

→ d'adapter la plupart de nos modèles à vos mesures spéciales,

→ de leur ajouter des protections latérales.

→ de concevoir un produit complètement unique pour vous ...

→ d'utiliser d'autres matériaux : tôle aluminium thermolaquée pleine ou ajourée, plaques acryliques teintées ou opaques, etc.

Les coloris standards :

→ au choix : brillant, satiné ou mat



Nos modèles sont tous présentés ici dans le RAL 7016

→ en option : d'autres RAL  
ou d'autres gammes de couleurs



→ en option : d'autres finitions

- fine texture
- sablé
- métallisé
- ...



Résistance du thermolaquage (procédé par poudrage) labellisé



→ en option : qualité marine labellisée



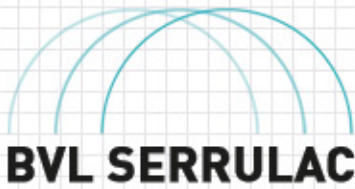

la technique a toujours raison dans le temps

## MARQUISE PRÊTE-A-POSER

# VICTORIA

© modèle déposé

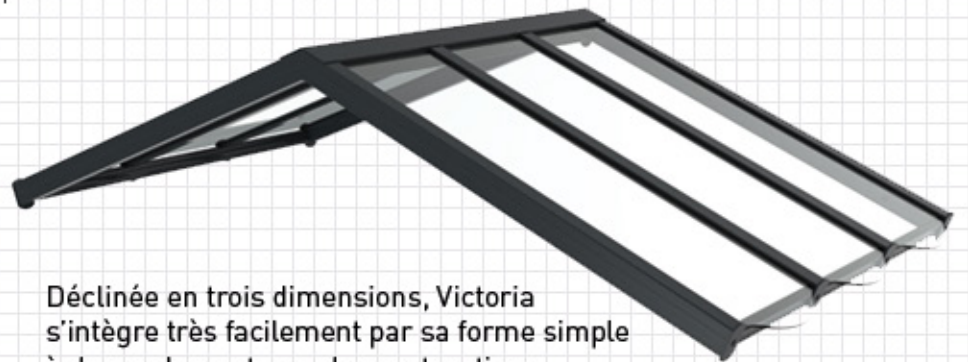

### Garniture au choix :

→ en acrylique 4 mm  
(verre de synthèse) :

clair / teinté bronze / ou granité

→ ou en verre trempé Sécurité de 4 mm :

- clair / teinté bronze / ou granité  
- monumental (surface irrégulière  
aspect ancien) incolore / ou jaune

→ ou en verre armé de 6 mm :  
petite maille / ou grande maille

La teinte bronze renforce  
la protection aux UV  
de votre porte d'entrée.

Déclinée en trois dimensions, Victoria  
s'intègre très facilement par sa forme simple  
à de nombreux types de constructions  
anciennes, ou modernes.

### Victoria 1400

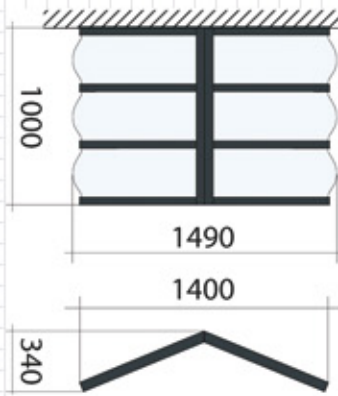

### Victoria 1800

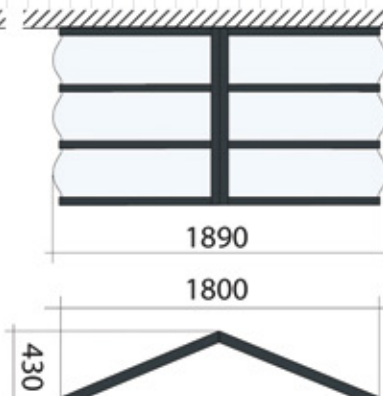

### Victoria 2200

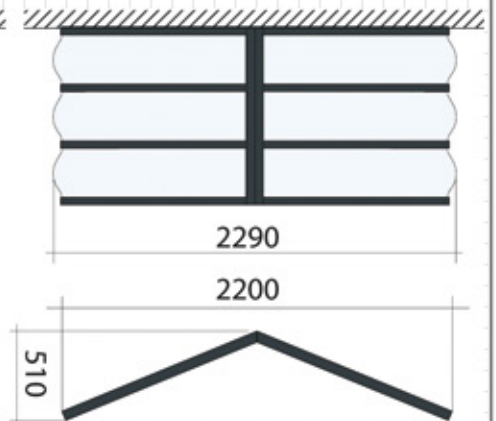

### POSSIBLE !

→ d'adapter la plupart de nos modèles à vos mesures spéciales,

→ de leur ajouter des protections latérales.

→ de concevoir un produit complètement unique pour vous ...

→ d'utiliser d'autres matériaux : tôle aluminium thermolaquée pleine ou ajourée,  
plaques acryliques teintées ou opaques, etc.

Les coloris standards :

→ au choix : brillant, satiné ou mat



Nos modèles sont tous présentés ici dans le RAL 7016

→ en option : d'autres RAL  
ou d'autres gammes de couleurs



→ en option : d'autres finitions

- fine texture  
- sablé  
- métallisé  
- ...



Résistance du thermolaquage  
(procédé par poudrage) labellisé



→ en option : qualité marine labellisée



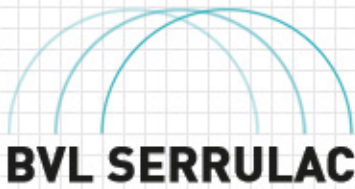

La technique a toujours raison dans le temps

## MARQUISE PRÊTE-A-POSER

# VICTORIA BANDEAU

© modèle déposé

### Garniture au choix :

→ en acrylique 4 mm  
(verre de synthèse) :

clair / teinté bronze / ou granité

→ ou en verre trempé Sécurité de 4 mm :

- clair / teinté bronze / ou granité

- monumental (surface irrégulière aspect ancien) incolore / ou jaune

→ ou en verre armé de 6 mm :

petite maille / ou grande maille

La teinte bronze renforce la protection aux UV de votre porte d'entrée.

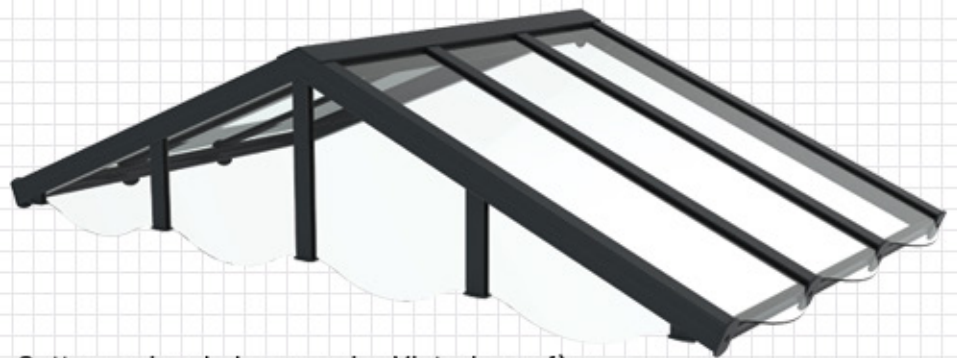

Cette version de la marquise Victoria confère à votre entrée à la fois une touche rétro charmante, ainsi qu'une protection renforcée.

### Victoria bandeau 1400

### Victoria bandeau 1800

### Victoria bandeau 2200

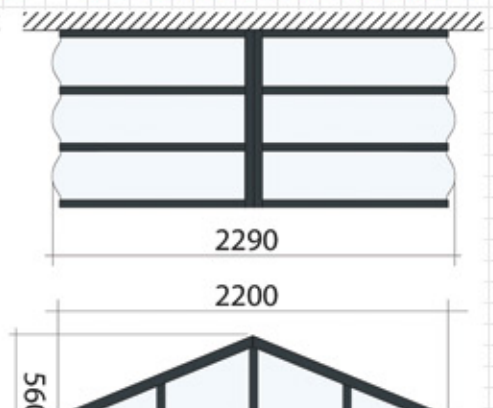
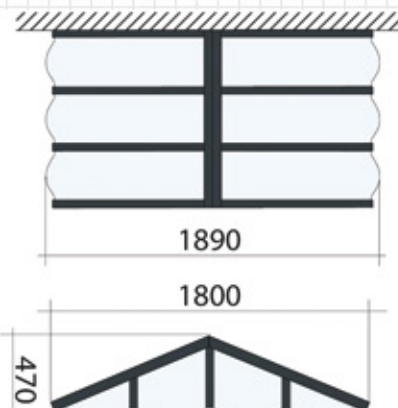
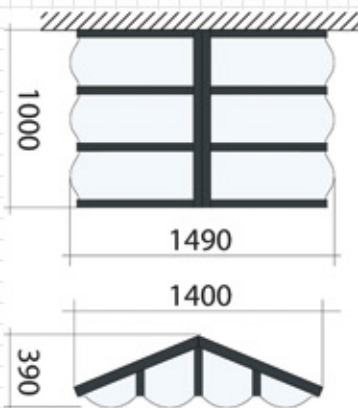

### POSSIBLE !

→ d'adapter la plupart de nos modèles à vos mesures spéciales,

→ de leur ajouter des protections latérales.

→ de concevoir un produit complètement unique pour vous ...

→ d'utiliser d'autres matériaux : tôle aluminium thermolaquée pleine ou ajourée, plaques acryliques teintées ou opaques, etc.

Les coloris standards :

→ au choix : brillant, satiné ou mat



Nos modèles sont tous présentés ici dans le RAL 7016

→ en option : d'autres RAL ou d'autres gammes de couleurs



→ en option : d'autres finitions

- fine texture
- sablé
- métallisé
- ...



Résistance du thermolaquage (procédé par poudrage) labellisé



→ en option : qualité marine labellisée



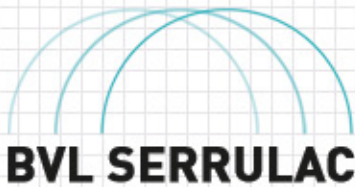

la technique a toujours raison dans le temps

## MARQUISE PRÊTE-A-POSER

# STELLA

© modèle déposé



### Garniture :

→ en acrylique 3 mm  
(verre de synthèse) :  
clair / teinté bronze / ou granité

La teinte bronze renforce  
la protection aux UV  
de votre porte d'entrée.

Simple, fonctionnelle et économique,  
Stella habille avec élégance les petites entrées.

### Stela

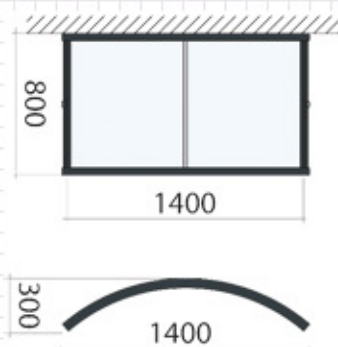

### POSSIBLE !

- d'adapter la plupart de nos modèles à vos mesures spéciales,
- de leur ajouter des protections latérales.
- de concevoir un produit complètement unique pour vous ...
- d'utiliser d'autres matériaux : tôle aluminium thermolaquée pleine ou ajourée, plaques acryliques teintées ou opaques, etc.

Les coloris standards :  
→ au choix : brillant, satiné ou mat



Nos modèles sont tous présentés ici dans le RAL 7016

→ en option : d'autres RAL  
ou d'autres gammes de couleurs



→ en option : d'autres finitions

- fine texture
- sablé
- métallisé
- ...



Résistance du thermolaquage  
(procédé par poudrage) labellisé



→ en option : qualité marine labellisée





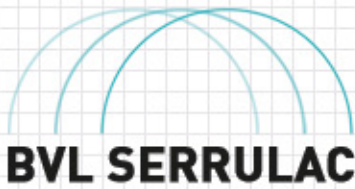

la technique a toujours raison dans le temps

## MARQUISE PRÊTE-A-POSER

# VILA

© modèle déposé

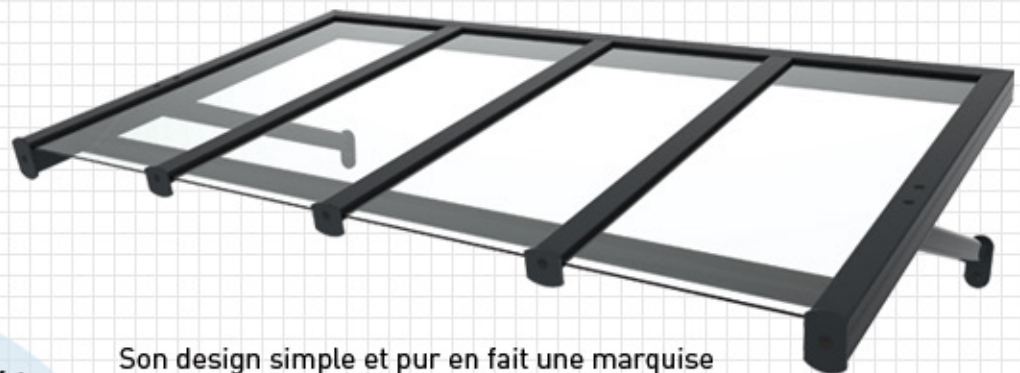

### Garniture au choix :

- en acrylique 4 mm  
(verre de synthèse) :
- clair / teinté bronze / ou granité
- ou en verre trempé Sécurité de 4 mm :
- clair / teinté bronze / ou granité
- monumental (surface irrégulière aspect ancien) incolore / ou jaune
- ou en verre armé de 6 mm :
- petite maille / ou grande maille
- La teinte bronze renforce la protection aux UV de votre porte d'entrée.

Son design simple et pur en fait une marquise idéale pour les collectivités.

Vila

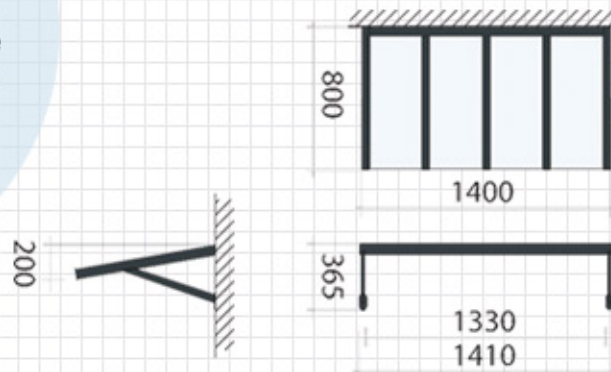

### POSSIBLE !

- d'adapter la plupart de nos modèles à vos mesures spéciales,
- de leur ajouter des protections latérales.
- de concevoir un produit complètement unique pour vous ...
- d'utiliser d'autres matériaux : tôle aluminium thermolaquée pleine ou ajourée, plaques acryliques teintées ou opaques, etc.

Les coloris standards :  
→ au choix : brillant, satiné ou mat



Nos modèles sont tous présentés ici dans le RAL 7016

→ en option : d'autres RAL  
ou d'autres gammes de couleurs



→ en option : d'autres finitions

- fine texture
- sablé
- métallisé
- ...



Résistance du thermolaquage  
(procédé par poudrage) labellisé



→ en option : qualité marine labellisée

