

catalogue général



air

pur et silencieux

JUN-AIR®

informations société

Depuis le lancement de son premier compresseur en 1958, JUN-AIR est devenue une des sociétés leaders dans le domaine des compresseurs silencieux.

Le développement continu des produits et des moyens de production permet à JUN-AIR de maintenir une réputation enviable de qualité et de fiabilité. C'est l'une des raisons pour lesquelles JUN-AIR compte plus de 500 000 utilisateurs satisfaits à travers le monde.

En tant que société internationale, JUN-AIR est particulièrement concernée par le respect de l'environnement et s'efforce de fabriquer une gamme de produits offrant des avantages environnementaux. Au fil des années, certains perfectionnements ont été introduits, ce qui nous permet de proposer les compresseurs ayant la meilleure efficacité énergétique du marché. Grâce à ces initiatives dont

résulte une réduction de la consommation énergétique, les émissions de gaz à effet de serre seront elles même réduites.

Les compresseurs silencieux sont conçus pour un très grand nombre d'applications telles que les laboratoires, les cabinets dentaires et les industries médicales, graphiques et alimentaires dans le monde entier. Au cours des dernières années, des moyens industriels et humains ont été mis en œuvre afin de devenir un des leaders dans le domaine des compresseurs sur mesure, permettant de proposer des produits JUN-AIR répondant aux cahiers des charges particuliers de nos clients.

JUN-AIR fait partie de IDEX Corporation, groupe dont le chiffre d'affaires dépasse 1 milliard de dollars US. Les actions IDEX sont cotées au New York Stock Exchange et au Chicago Stock Exchange sous le symbole "IDEX".

Les produits JUN-AIR sont distribués dans plus de 70 pays par l'intermédiaire de filiales et de distributeurs.

Pour plus d'informations concernant notre réseau mondial de distribution, veuillez consulter notre site internet www.jun-air.com.



L'usine JUN-AIR au Danemark

visitez notre site internet www.jun-air.com

sommaire

silencieux et efficace	4
pour un aigle comme pour les 500 000 utilisateurs de JUN-AIR, l'air pur est vital	
l'air pur	6
les compresseurs sans huile JUN-AIR fournissent de l'air comprimé 100% pur	
l'air pur - caractéristiques	8
caractéristiques des moteurs qui composent la gamme sans huile	
l'air sec	10
des sècheurs sont disponibles lorsque de l'air 100% pur et sec est nécessaire	
l'air sec - caractéristiques	12
caractéristiques des sècheurs d'air à adsorption	
l'air pur en caisson	14
les compresseurs en caisson proposent un niveau sonore réduit	
gamme compresseurs sans huile	16
caractéristiques techniques et courbes de performance des modèles sans huile	
l'air silencieux	22
compresseurs d'air lubrifiés avec un très faible niveau sonore	
l'air silencieux - caractéristiques	23
caractéristiques des moteurs qui composent la gamme de compresseurs lubrifiés	
gamme compresseurs lubrifiés	24
caractéristiques techniques et courbes de performance des modèles lubrifiés	
les accessoires	26
une large gamme d'accessoires est disponible pour des solutions optimales	
compresseurs spéciaux	28
les compresseurs spéciaux sont développés en collaboration avec l'utilisateur	
présence mondiale	30
notre réseau mondial de distribution assurant la vente, le service et le support	



silencieux et efficace



Pour un aigle, l'air pur et un déplacement silencieux sont vitaux. Dans ce domaine, ce fier oiseau partage les conditions de près de 500 000 utilisateurs de JUN-AIR dans le monde entier qui apprécient le fonctionnement silencieux de nos compresseurs et la grande qualité de l'air fourni.

Il y a près de 50 ans, JUN-AIR a introduit son premier compresseur. Depuis, grâce au développement de la technologie et du design, nous avons rendu l'utilisation d'air comprimé encore plus naturelle dans une diversité d'applications telles que: cabinets dentaires, laboratoires, industrie alimentaire, arts graphiques, mise en œuvre d'équipement de fitness et médical ou fermeture de portes automatiques – pour n'en mentionner que quelques-unes.



JUN-AIR a investi dans les toutes dernières technologies. En conséquence nos compresseurs ont un design compact et élégant, signe de qualité, parfaitement approprié au lieu d'utilisation.

Performance et design sont toujours les objectifs principaux dans la phase de développement des compresseurs JUN-AIR. De même, les considérations environnementales, la faible consommation énergétique, l'entretien minimal et l'utilisation conviviale font aussi parties de nos priorités.

JUN-AIR fournit de l'air propre en silence – tout en offrant une solution complète d'air comprimé.

l'air pur



Modèle OF1201-40B



Modèle OF302-25B



Modèle 2xOF1202-150BD6

Au fur et mesure que l'emploi d'air complètement pur et sec devient de plus en plus impératif dans le domaine des laboratoires dentaires et médicaux, la demande de compresseurs sans huile de haut de gamme augmente. La gamme proposée est conforme aux qualités traditionnelles de JUN-AIR – bas niveau sonore, fiabilité et longue durée de vie. Une maintenance minimale et un système de refroidissement unique ainsi que des segments de piston ultra résistants assurent un fonctionnement continu à 100% même sous des conditions extrêmes et une durée de vie de min. 8000 heures.

Flexibilité est le mot clé de la gamme de compresseurs sans huile. Chaque série peut être livrée en tant qu'unité de compression séparée ou comme solution d'air comprimé complète. Le moteur compact OF300 peut être placé dans toutes les positions, et le positionnement variable des pieds garantit l'interchangeabilité avec des installations existantes. Grâce à ses différentes sorties d'air, ses pieds ajustables et ses multiples possibilités

de montage, la série OF300 est le choix incontournable pour des solutions intégrées et adaptées.

Tous les réservoirs d'air comprimé de la série sans huile sont revêtus intérieurement d'une protection anticorrosion hygiénique, ce qui assure une haute qualité d'air pendant toute la durée de vie du réservoir. Ayant le niveau sonore et de vibrations le plus bas du marché, les compresseurs JUN-AIR peuvent être installés

directement à ou près de l'endroit d'utilisation.

La solution acoustique optimale est la série M qui est équipée d'un caisson métallique qui réduit le niveau sonore de près de 75%.

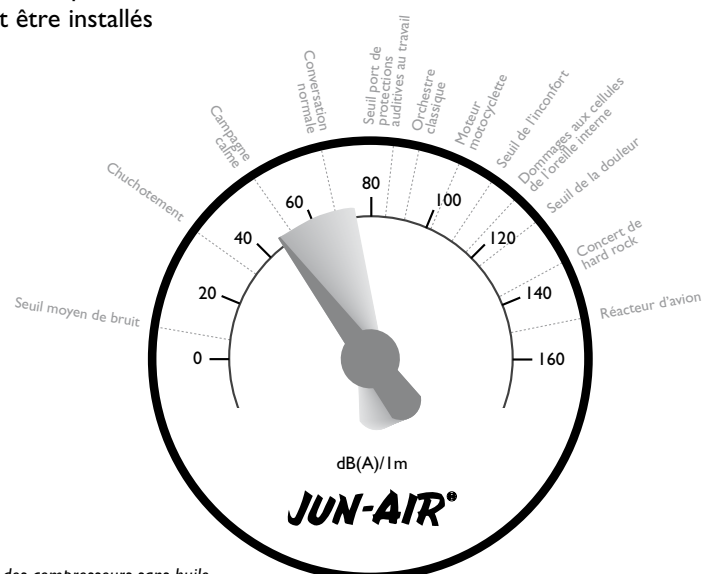

Niveau sonore des compresseurs sans huile



Modèle OF301 moteur

Haute pression

Des versions spéciales de la série OF sont disponibles pour des applications qui demandent des pressions supérieures à 8 bar / 120 psi (pression maximale de la gamme standard).

Le modèle OF302 est disponible en version 10 bar / 145 psi.

Le modèle OF322 est un compresseur à 2 étages offrant une pression maximale de 12 bar / 175 psi.

Bi-fréquence

JUN-AIR propose des solutions pour les clients qui intègrent les compresseurs OF dans des équipements devant être exportés dans le monde entier. La plus grande partie de la gamme est disponible aussi bien en 50Hz qu'en 60Hz ce qui accroît la flexibilité dont bénéficient les clients et utilisateurs des produits JUN-AIR dans le monde entier.

Haut débit

Pour les applications qui demandent un débit d'air plus important que celui des modèles standard, les OF311 et OF312 fournissent de 10 à 12% de débit supplémentaire par rapport aux OF301 et OF302. La pression maximale de ces modèles haut débit est de 6 bar / 85 psi.

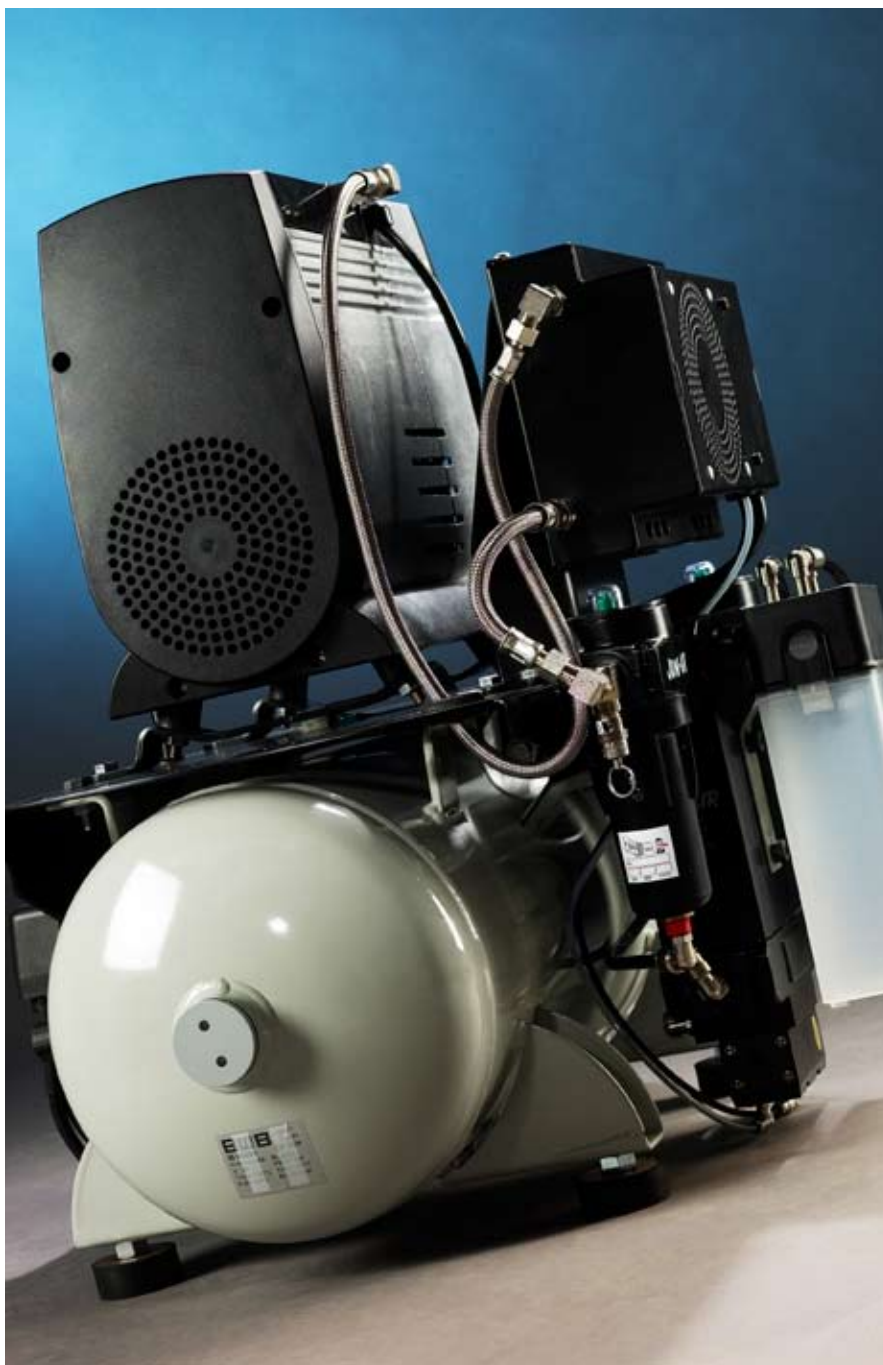

Modèle OF1201-25HBD2

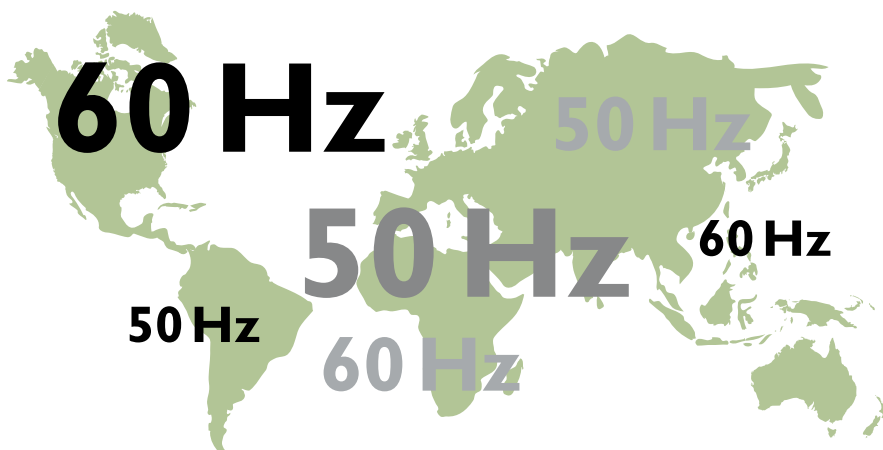

caractéristiques moteurs

Compresseurs OF301, OF302, OF311 et OF312

Les OF301 et OF302 ont un débit de 54 à 138 l/min / 1,91 à 4,87 CFM, et une pression maximale de 10 bar / 145 psi.

Les OF311 et OF312 ont un débit de 67 à 168 l/min / 2,37 à 5,93 CFM, et une pression maximale de 6 bar / 90 psi.

Le modèle OF302 dispose de plusieurs sorties d'air permettant une connexion dans diverses directions. Tous les modèles ont des pieds réglables ce qui facilite le remplacement d'appareils dans des applications existantes. De plus, les compresseurs peuvent être montés horizontalement grâce à l'utilisation d'un support spécial. Le compresseur OF300 est donc le choix évident pour les applications OEM et les solutions intégrées.

Tous les modèles OF300 sont disponibles en version bi-fréquence.

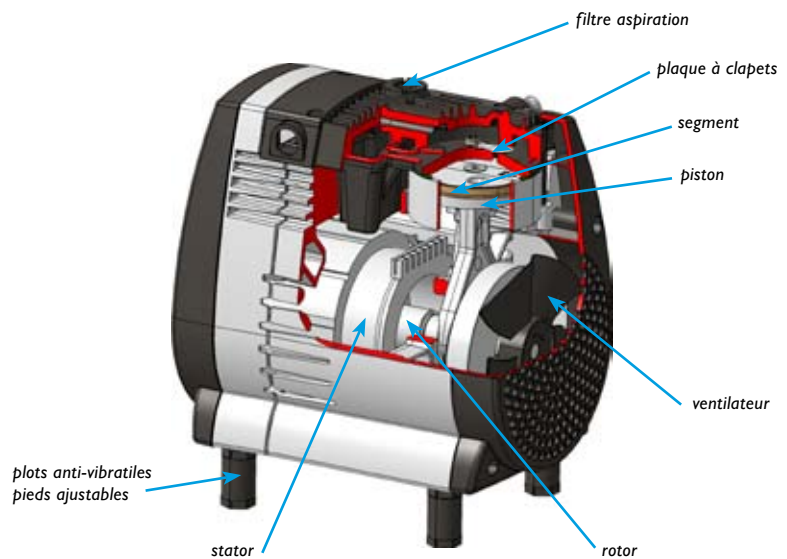

Compresseurs OF1201 et OF1202

Les OF1201 et OF1202 ont une plage de débit de 146 à 328 l/min / 5,1 à 11,5 CFM, et une pression maximale de 10 bar / 145 psi. Ainsi, l'OF1202 est le compresseur le plus puissant de la gamme JUN-AIR.

Plusieurs sorties d'air sont disponibles ce qui permet le raccordement dans diverses directions et fait de ce modèle un choix incontournable pour les solutions intégrées et les applications OEM.

Tous les modèles OF1200 sont disponibles en version bi-fréquence.

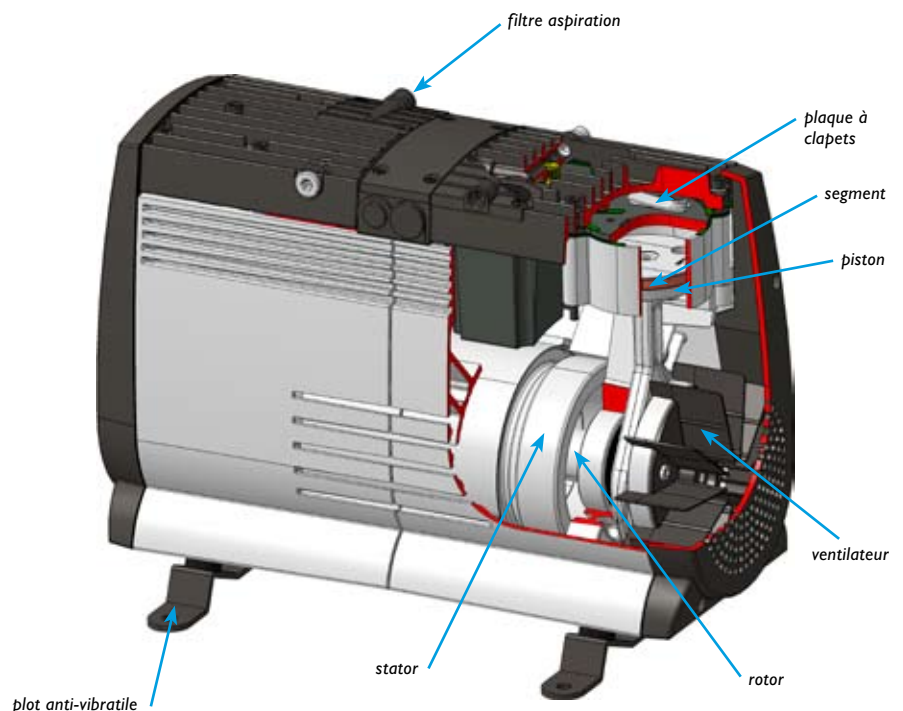

Compresseur haute pression OF322

L'OF322 est le choix idéal pour les applications qui nécessitent une pression supérieure à 10 bar / 145 psi. Il s'agit d'un compresseur sans huile à 2 étages avec une pression maximale de 12 bar / 175 psi.

Le débit de l'OF322 est de 67 l/min / 2,37 CFM en 50Hz ou 84 l/min / 2,97 CFM en 60Hz.

Principe de fonctionnement de l'OF322

Lorsque le piston du cylindre basse pression (1) se déplace vers le bas, l'air ambiant est aspiré dans le cylindre au travers du filtre d'aspiration (2) et de la chambre acoustique de la plaque à clapets (3). Quand le piston se déplace vers le haut dans le cylindre basse pression, l'air est comprimé à 3 bar / 43 psi. Pendant la compression dans le cylindre basse pression, le piston du cylindre haute pression (4) se déplace vers le bas en aspirant l'air du cylindre basse pression vers le cylindre haute pression via le tuyau de raccordement. Lorsque le piston du cylindre haute pression se déplace vers le haut, l'air est comprimé à nouveau jusqu'à 12 bar / 175 psi avant d'être refoulé par la sortie du compresseur.

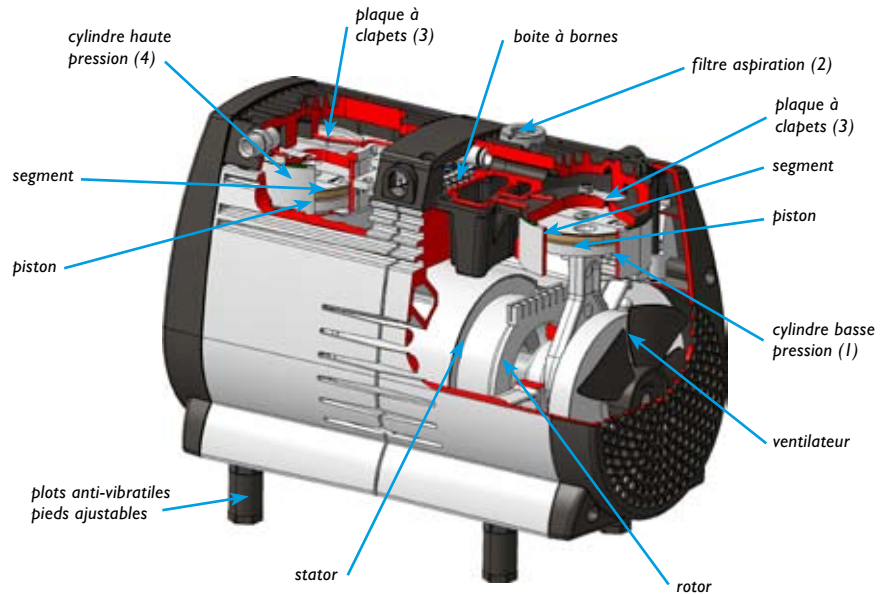



L'air atmosphérique contient de la vapeur d'eau qui est condensée en gouttes lors du refroidissement de l'air comprimé. Pour l'utilisateur, l'eau dans l'air comprimé constitue un inconvénient, qui peut endommager l'équipement alimenté par le compresseur. Simultanément, l'humidité et la chaleur produites lors de la compression de l'air atmosphérique créent les conditions de développement idéales pour les micro-organismes. Si l'air comprimé est mis en contact direct avec les humains, des animaux, des aliments ou de l'équipement médical, cela

peut occasionner des problèmes d'hygiène.

Afin d'assurer que l'utilisateur obtient non seulement de l'air pur, mais aussi de l'air sec, JUN-AIR propose deux modèles de sècheurs – des sècheurs par adsorption et des sècheurs à membrane. Contrairement à beaucoup d'autres modèles de sècheurs du marché, ceux-ci sont conçus pour un fonctionnement continu.

Le sècheur par adsorption sépare la vapeur d'eau avant de stocker

l'air sec dans le réservoir. Ainsi on obtient un point de rosée constant et absolu de -40°C . Quand le point de rosée se situe en dessous de -23°C , les bactéries deviennent inactives et peuvent ensuite être filtrées. En dessous de -30°C le risque de corrosion est éliminé.

Le sècheur à membrane est moins encombrant et demande moins de maintenance. S'il y a besoin uniquement de réduire le point de rosée à un niveau qui est relatif par rapport à la température ambiante – et non pas un point de rosée



Coupe du sécheur à adsorption D2



Sécheurs à adsorption D2, D3 et D6



Coupe du sécheur à membrane DA



Sécheurs à membrane DA, DB et DC

constant et absolu, le sécheur à membrane constitue une alternative adéquate.

JUN-AIR propose une combinaison de sécheur / filtres, qui respecte les standards de l'Union Européenne pour l'air respirable (Pharmacopeia) ainsi que les autres standards internationaux de classification de la qualité d'air comprimé.



Modèle 2xOF302-40BD2 équipé d'un sécheur d'air

l'air sec – caractéristiques

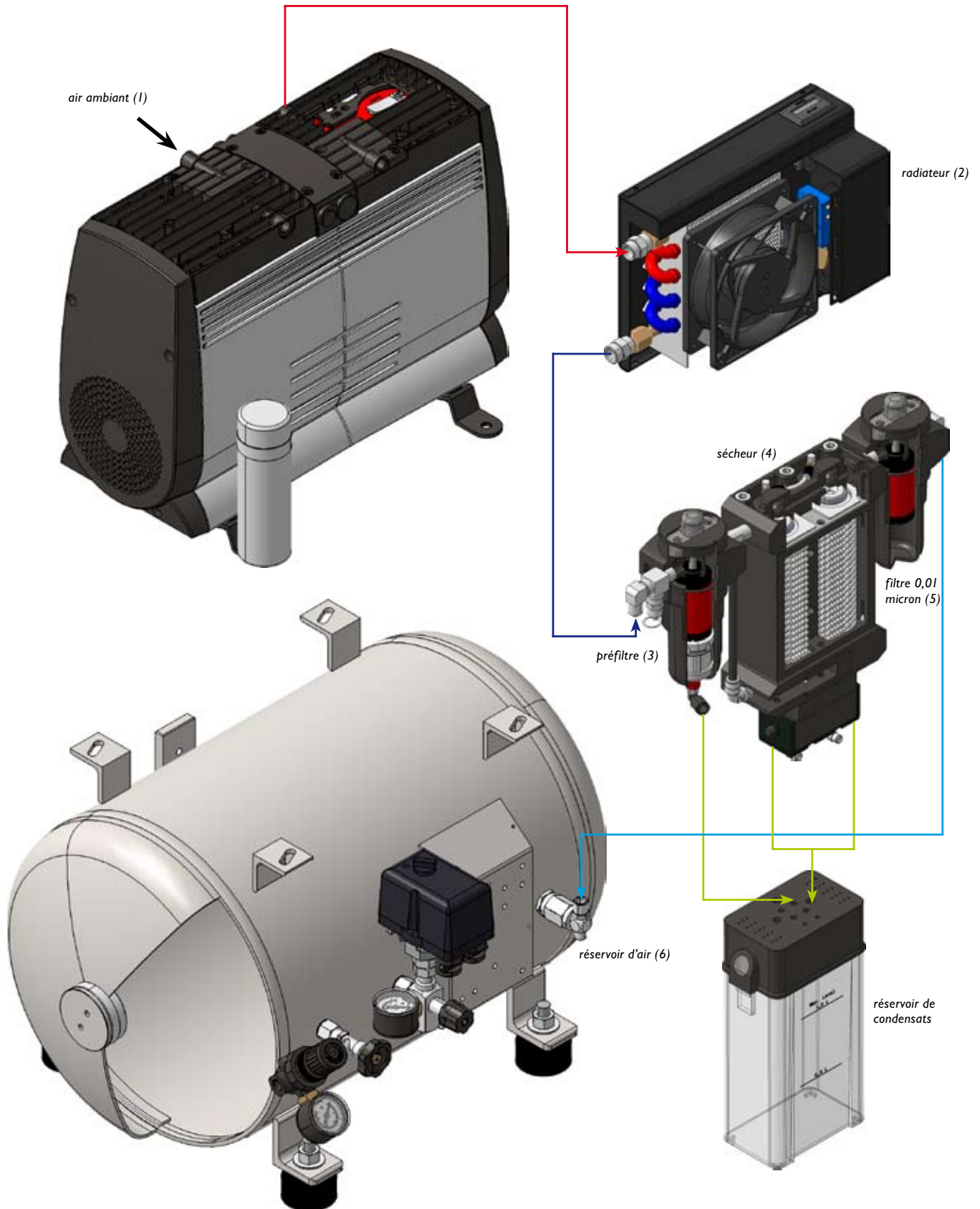

— Air chaud et humide — Air froid et humide — Air froid et sec — Eau



Sécheur D2 monté sur un compresseur



Modèle OF1202-40BD3 équipé d'un sécheur

Principe du système de séchage par adsorption JUN-AIR
(voir le schéma en page précédente):

L'air ambiant (1) est comprimé à 8 bar / 120 psi. En raison de cette compression, l'air devient chaud.

Afin d'obtenir une condensation du maximum de vapeur d'eau avant que l'air atteigne le sécheur, l'air comprimé passe au travers d'un radiateur (2) qui abaisse la température de l'air comprimé à un niveau proche de l'air ambiant.

Ensuite l'air pénètre dans un préfiltre (3) avec un degré de filtration de 0.01 micron, où les particules solides et liquide (eau) fusionnent. Une fois les particules de poussière et d'eau liquide retirées, l'air est conduit dans le filtre par adsorption (4) qui comprend deux colonnes contenant de l'alumine active. Pendant deux minutes, l'air circule en remontant au travers du matériau déshydratant de la première colonne où l'humidité restante est absorbée. Simultanément, une petite partie de l'air ainsi séché circule vers le bas

dans l'autre colonne et s'échappe en désorbant l'humidité et régénérant ainsi le matériau déshydratant.

Une minuterie à came est activée toutes les deux minutes de fonctionnement du compresseur et inverse la fonction de chaque colonne assurant ainsi un débit constant d'air sec.

Après séchage, l'air passe dans un autre filtre de 0,01 micron (5) qui retient les particules de déshydratant qui peuvent être

transportées dans le système avec l'air (les plus petites particules visibles par l'œil humain ont une taille de l'ordre de 50 microns).

Enfin, l'air désormais complètement sec et pur est dirigé vers le réservoir (6), qui est revêtu intérieurement d'une couche de protection, où il est stocké avant utilisation.

l'air pur en caisson



Les compresseurs sans huile JUN-AIR peuvent être fournis montés dans un caisson de protection métallique. Les caissons réduisent les émissions sonores des compresseurs sans huile (qui sont conçus à la base pour un niveau sonore faible) à un niveau proche du quart de celui des compresseurs basiques. Les caissons sont conçus individuellement pour chaque modèle de compresseur avec un souci d'esthétique, de facilité d'utilisation, d'hygiène et de facilité de maintenance. Tous les caissons de la gamme M sont équipés de roulettes en caoutchouc permettant une

organisation aisée de l'installation et offrant ainsi une flexibilité totale.

La tôle est recouverte d'une couche de peinture en poudre non brillante et légèrement texturée permettant un nettoyage aisé. La couleur des caissons est blanc cassé RAL 9002 ce qui permet une intégration naturelle parmi le matériel qui équipe la plupart des laboratoires ou cabinets dentaires et médicaux ou tout autre environnement.



Modèle OF302-4S



Le panneau supérieur se retire sans outils



Accès aisé au compresseur à l'aide d'une pièce







La conception permet une maintenance aisée

Tous les caissons compresseurs sont équipés d'une ventilation efficace qui permet un cycle de fonctionnement continu.



Modèle OFI202-40MD3

sans huile – série OF301

Modèle		moteur OF301	moteur OF311	OF301-4B	OF301-4M	OF301-4MD2	
							
Tension	V	230	230	230	230	230	
Fréquence	Hz	50	50	50	50	50	
Moteur	CV	0.33	0.33	0.33	0.33	0.33	
	kW	0.24	0.24	0.24	0.24	0.24	
Volume balayé	l/min	54	67	54	54	-	
	CFM	1.91	2.37	1.91	1.91	-	
Débit à 8 bar	l/min	20	26 ⁶⁾	20	20	16 ³⁾	
	CFM	0.71	0.92 ⁶⁾	0.71	0.71	0.57 ³⁾	
Pression maxi	bar	8	6	8	8	8	
	psi	120	90	120	120	120	
Intensité maxi	A	2.1	2.6	2.1	2.1	2.1	
Volume réservoir	litres	-	-	4	4	4	
	gallons	-	-	1.1	1.1	1.1	
Poids	kg	10	10	19	37	42	
	livres	22	22	42	82	93	
Niveau sonore	dB(A)/1m	65	70	65	47	47	
Dimensions (l x p x h)	mm	230 x 140 x 240	230 x 140 x 240	390 x 310 x 350	720 x 460 x 420	720 x 460 x 420	
	pouces	9.0 x 5.5 x 9.5	9.0 x 5.5 x 9.5	15.5 x 12.5 x 13.5	28.0 x 18.0 x 16.5	28.0 x 18.0 x 16.5	





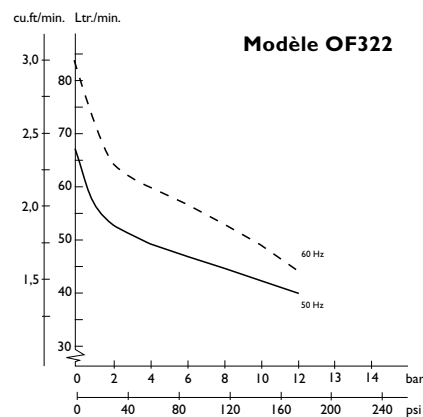
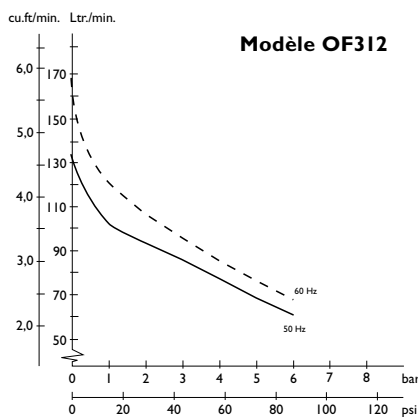
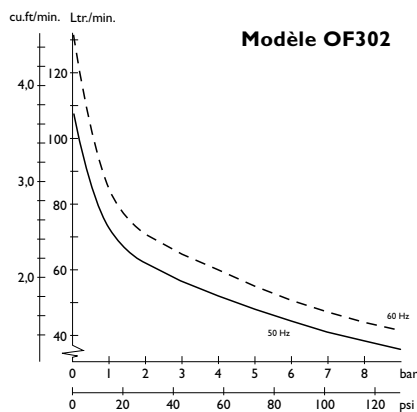
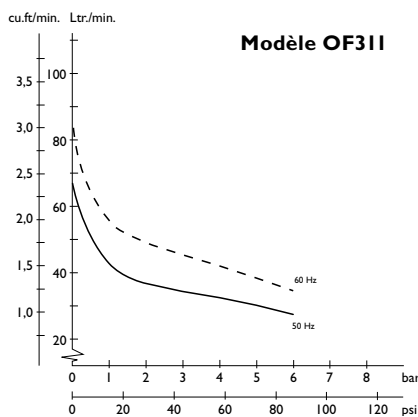
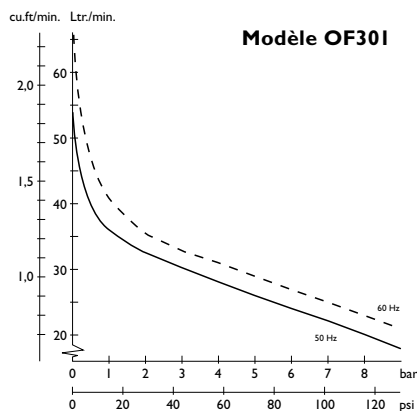

³⁾ Valeur estimée. Pression mini pour fonctionnement du sècheur : 6 bar

⁶⁾ Débit à 6 bar



Les données techniques sont modifiables sans préavis

sans huile – série OF302

Modèle		moteur OF302	moteur OF312	moteur OF322	OF302-4B	OF302-4M	OF302-4MD2
							
Tension	V	230	230	230	230	230	230
Fréquence	Hz	50 ⁸⁾	50 ⁸⁾	50 ⁸⁾	50 ⁸⁾	50 ⁸⁾	50 ⁸⁾
Moteur	CV	0.60	0.60	0.60	0.60	0.60	0.60
	kW	0.44	0.44	0.44	0.44	0.44	0.44
Volume balayé	l/min	108	134	67	108	108	-
	CFM	3.81	4.73	2.37	3.81	3.81	-
Débit à 8 bar	l/min	38	58 ⁶⁾	40 ⁷⁾	38	38	30 ³⁾
	CFM	1.34	2.05 ⁶⁾	1.41 ⁷⁾	1.34	1.34	1.06 ³⁾
Pression maxi	bar	8 ⁴⁾	6	12	8 ⁴⁾	8 ⁴⁾	8 ⁴⁾
	psi	120 ⁴⁾	90	175	120 ⁴⁾	120 ⁴⁾	120 ⁴⁾
Intensité maxi	A	3.4	3.4	3.8	3.4	3.4	3.4
Volume réservoir	litres	-	-	-	4	4	4
	gallons	-	-	-	1.1	1.1	1.1
Poids	kg	13	13	13	22	45	52
	livres	29	29	29	49	99	115
Niveau sonore	dB(A)/1m	65	72	72	65	47	47
Dimensions (l x p x h)	mm	315 x 140 x 240	320 x 140 x 240	320 x 140 x 240	390 x 320 x 350	720 x 460 x 420	720 x 460 x 420
	pouces	12.5 x 5.5 x 9.5	12.5 x 5.5 x 9.5	12.5 x 5.5 x 9.5	15.5 x 12.5 x 13.5	28.0 x 18.0 x 16.5	28.0 x 18.0 x 16.5







³⁾ Valeur estimée. Pression mini pour fonctionnement du sécheur : 6 bar

⁴⁾ Disponible pour un fonctionnement à une pression maxi de 10 bar / 145 psi sur demande. Le fonctionnement à une pression supérieure influence la durée de vie.

⁶⁾ Débit à 6 bar

⁷⁾ Débit à 12 bar

⁸⁾ Fonctionnement possible en 50Hz et 60Hz





Modèle		OF302-4S	OF302-15B	OF302-25B	OF302-25BD2	OF302-25M	OF302-25MD2
							
Tension	V	230	230	230	230	230	230
Fréquence	Hz	50 ⁸⁾	50 ⁸⁾	50 ⁸⁾	50 ⁸⁾	50 ⁸⁾	50 ⁸⁾
Moteur	CV	0.60	0.60	0.60	0.60	0.60	0.60
	kW	0.44	0.44	0.44	0.44	0.44	0.44
Volume balayé	l/min	108	108	108	-	108	-
	CFM	3.81	3.81	3.81	-	3.81	-
Débit à 8 bar	l/min	38	38	38	30 ³⁾	38	30 ³⁾
	CFM	1.34	1.34	1.34	1.06 ³⁾	1.34	1.06 ³⁾
Pression maxi	bar	8 ⁴⁾	8 ⁴⁾	8 ⁴⁾	8 ⁴⁾	8 ⁴⁾	8 ⁴⁾
	psi	120 ⁴⁾	120 ⁴⁾	120 ⁴⁾	120 ⁴⁾	120 ⁴⁾	120 ⁴⁾
Intensité maxi	A	3.4	3.4	3.4	3.4	3.4	3.4
Volume réservoir	litres	4	15	25	25	25	25
	gallons	1.1	4.0	6.6	6.6	6.6	6.6
Poids	kg	44	25	28	33	78	83
	livres	97	55	62	73	172	183
Niveau sonore	dB(A)/1m	61	65	65	65	47	47
Dimensions (l x p x h)	mm	252 x 614 x 617	380 x 380 x 530	380 x 380 x 610	510 x 460 x 610	720 x 460 x 860	720 x 460 x 860
	pouces	9.9 x 24.2 x 24.3	15.0 x 15.0 x 21.0	15.0 x 15.0 x 24.0	20.0 x 18.0 x 24.0	28.0 x 18.0 x 34.0	28.0 x 18.0 x 34.0

³⁾ Valeur estimée. Pression mini pour fonctionnement du sécheur : 6 bar

⁴⁾ Disponible pour un fonctionnement à une pression maxi de 10 bar / 145 psi sur demande. Le fonctionnement à une pression supérieure influence la durée de vie.

⁸⁾ Fonctionnement possible en 50Hz et 60Hz

sans huile – série OF302

Modèle		2xOF302-40B	2xOF302-40BD2	2xOF302-40M	2xOF302-40MD2		
							
Tension	V	230	230	230	230		
Fréquence	Hz	50 ⁸⁾	50 ⁸⁾	50 ⁸⁾	50 ⁸⁾		
Moteur	CV	1.20	1.20	1.20	1.20		
	kW	0.88	0.88	0.88	0.88		
Volume balayé	l/min	216	-	216	-		
	CFM	7.63	-	7.63	-		
Débit à 8 bar	l/min	76	61 ³⁾	76	61 ³⁾		
	CFM	2.68	2.15 ³⁾	2.68	2.15 ³⁾		
Pression maxi	bar	8 ⁴⁾	8 ⁴⁾	8 ⁴⁾	8 ⁴⁾		
	psi	120 ⁴⁾	120 ⁴⁾	120 ⁴⁾	120 ⁴⁾		
Intensité maxi	A	6.8	6.8	6.8	6.8		
Volume réservoir	litres	40	40	40	40		
	gallons	10.6	10.6	10.6	10.6		
Poids	kg	46	59	107	112		
	livres	101	130	236	247		
Niveau sonore	dB(A)/1m	68	68	50	50		
Dimensions (l x p x h)	mm	560 x 450 x 610	560 x 540 x 630	670 x 650 x 860	670 x 650 x 860		
	pouces	22.0 x 18.0 x 24.0	22.0 x 21.0 x 25.0	26.0 x 25.5 x 34.0	26.0 x 25.5 x 34.0		

³⁾ Valeur estimée. Pression mini pour fonctionnement du sécheur : 6 bar



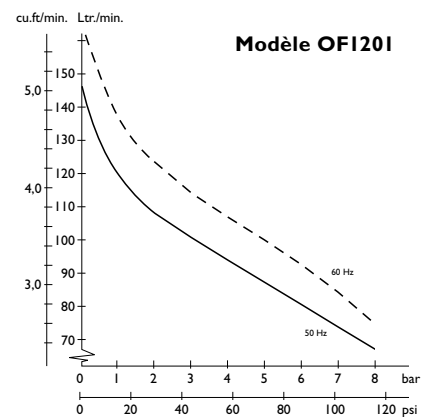
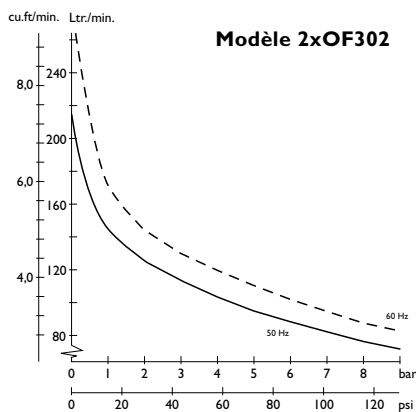

⁴⁾ Disponible pour un fonctionnement à une pression maxi de 10 bar / 145 psi sur demande. Le fonctionnement à une pression supérieure influence la durée de vie.

⁸⁾ Fonctionnement possible en 50Hz et 60Hz



Les données techniques sont modifiables sans préavis



sans huile – série OFI20I

Modèle		moteur OFI20I	OFI20I-25HB	OFI20I-25HBD2	OFI20I-25M	OFI20I-25MD2	
							
Tension	V	230	230	230	230	230	
Fréquence	Hz	50 ⁸⁾	50 ⁸⁾	50 ⁸⁾	50 ⁸⁾	50 ⁸⁾	
Moteur	CV	1.22	1.22	1.22	1.22	1.22	
	kW	0.90	0.90	0.90	0.90	0.90	
Volume balayé	l/min	146	146	-	146	-	
	CFM	5.16	5.16	-	5.16	-	
Débit à 8 bar	l/min	65	65	52 ³⁾	65	52 ³⁾	
	CFM	2.30	2.30	1.84 ³⁾	2.30	1.84 ³⁾	
Pression maxi	bar	8 ⁴⁾	8 ⁴⁾	8 ⁴⁾	8 ⁴⁾	8 ⁴⁾	
	psi	120 ⁴⁾	120 ⁴⁾	120 ⁴⁾	120 ⁴⁾	120 ⁴⁾	
Intensité maxi	A	6.2	6.2	6.2	6.2	6.2	
Volume réservoir	litres	-	25	25	25	25	
	gallons	-	6.6	6.6	6.6	6.6	
Poids	kg	23	43	53	88	98	
	livres	51	95	117	194	216	
Niveau sonore	dB(A)/1m	77	77	77	58	58	
Dimensions (l x p x h)	mm	351 x 180 x 326	634 x 413 x 626	634 x 566 x 626	720 x 460 x 860	720 x 460 x 860	
	pouces	13.8 x 7.1 x 12.8	25.0 x 16.3 x 24.6	25.0 x 22.3 x 24.6	28.0 x 18.0 x 34.0	28.0 x 18.0 x 34.0	

³⁾ Valeur estimée. Pression mini pour fonctionnement du sécheur : 6 bar

⁴⁾ Disponible pour un fonctionnement à une pression maxi de 10 bar / 145 psi sur demande. Le fonctionnement à une pression supérieure influence la durée de vie.

⁸⁾ Fonctionnement possible en 50Hz et 60Hz

Modèle		OFI20I-40B	OFI20I-40BD2			
						
Tension	V	230	230			
Fréquence	Hz	50 ⁸⁾	50 ⁸⁾			
Moteur	CV	1.22	1.22			
	kW	0.90	0.90			
Volume balayé	l/min	146	-			
	CFM	5.16	-			
Débit à 8 bar	l/min	65	52 ³⁾			
	CFM	2.30	1.84 ³⁾			
Pression maxi	bar	8 ⁴⁾	8 ⁴⁾			
	psi	120 ⁴⁾	120 ⁴⁾			
Intensité maxi	A	6.2	6.2			
Volume réservoir	litres	40	40			
	gallons	10.6	10.6			
Poids	kg	49	59			
	livres	108	130			
Niveau sonore	dB(A)/1m	77	77			
Dimensions (l x p x h)	mm	556 x 443 x 678	556 x 579 x 678			
	pouces	21.9 x 17.4 x 26.7	21.9 x 22.8 x 26.7			

³⁾ Valeur estimée. Pression mini pour fonctionnement du sécheur : 6 bar

⁴⁾ Disponible pour un fonctionnement à une pression maxi de 10 bar / 145 psi sur demande. Le fonctionnement à une pression supérieure influence la durée de vie.

⁸⁾ Fonctionnement possible en 50Hz et 60Hz

sans huile – série OFI202

Modèle		moteur OFI202		OFI202-40B		OFI202-40BD3		OFI202-40M		OFI202-40MD3		
												
Tension	V	230	3x400 ²⁾	230	3x400 ²⁾	230	3x400 ²⁾	230	3x400 ²⁾	230	3x400 ²⁾	
Fréquence	Hz	50 ⁹⁾	50 ⁹⁾	50 ⁹⁾	50 ⁹⁾	50 ⁹⁾	50 ⁹⁾	50 ⁹⁾	50 ⁹⁾	50 ⁹⁾	50 ⁹⁾	
Moteur	CV	2.00	2.00	2.00	2.00	2.00	2.00	2.00	2.00	2.00	2.00	
	kW	1.47	1.47	1.47	1.47	1.47	1.47	1.47	1.47	1.47	1.47	
Volume balayé	l/min	290	290	290	290	-	-	290	290	-	-	
	CFM	10.24	10.24	10.24	10.24	-	-	10.24	10.24	-	-	
Débit à 8 bar	l/min	130	130	130	130	104 ³⁾	104 ³⁾	130	130	104 ³⁾	104 ³⁾	
	CFM	4.59	4.59	4.59	4.59	3.67 ³⁾	3.67 ³⁾	4.59	4.59	3.67 ³⁾	3.67 ³⁾	
Pression maxi	bar	8 ⁴⁾	8 ⁴⁾	8 ⁴⁾	8 ⁴⁾	8 ⁴⁾	8 ⁴⁾	8 ⁴⁾	8 ⁴⁾	8 ⁴⁾	8 ⁴⁾	
	psi	120 ⁴⁾	120 ⁴⁾	120 ⁴⁾	120 ⁴⁾	120 ⁴⁾	120 ⁴⁾	120 ⁴⁾	120 ⁴⁾	120 ⁴⁾	120 ⁴⁾	
Intensité maxi	A	8.0	5.0	8.0	5.0	8.0	5.0	8.0	5.0	8.0	5.0	
Volume réservoir	litres	-	-	40	40	40	40	40	40	40	40	
	gallons	-	-	10.6	10.6	10.6	10.6	10.6	10.6	10.6	10.6	
Poids	kg	34	34	59	59	70	70	116	116	121	121	
	livres	75	75	130	130	154	154	256	256	267	267	
Niveau sonore	dB(A)/1m	76	76	76	76	76	76	60	60	60	60	
Dimensions (l x p x h)	mm	446 x 180 x 326		556 x 443 x 678 ⁵⁾		556 x 581 x 678 ⁵⁾		720 x 650 x 860		720 x 650 x 860		
	pouces	17.6 x 7.1 x 12.8		21.9 x 17.4 x 26.7 ⁵⁾		21.9 x 22.9 x 26.7 ⁵⁾		28.0 x 25.5 x 34.0		28.0 x 25.5 x 34.0		

²⁾ Neutre nécessaire

³⁾ Valeur estimée. Pression mini pour fonctionnement du sécheur : 6 bar

⁴⁾ Disponible pour un fonctionnement à une pression maxi de 10 bar / 145 psi sur demande. Le fonctionnement à une pression supérieure influence la durée de vie.

⁵⁾ Les appareils en triphasé sont environ 100 mm plus larges que les modèles monophasés

⁹⁾ Fonctionnement possible en 50Hz et 60Hz

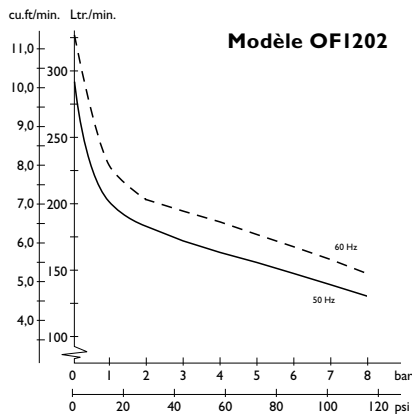

Les données techniques sont modifiables sans préavis

Modèle		2xOFI202-40M		2xOFI202-40MD6		2xOFI202-150B		2xOFI202-150BD6			
Tension	V	230	3x400 ²⁾	230	3x400 ²⁾	230	3x400 ²⁾	230	3x400 ²⁾		
Fréquence	Hz	50 ⁹⁾	50 ⁹⁾	50 ⁹⁾	50 ⁹⁾	50 ⁹⁾	50 ⁹⁾	50 ⁹⁾	50 ⁹⁾		
Moteur	CV	4.00	4.00	4.00	4.00	4.00	4.00	4.00	4.00		
	kW	2.94	2.94	2.94	2.94	2.94	2.94	2.94	2.94		
Volume balayé	l/min	580	580	-	-	580	580	-	-		
	CFM	20.48	20.48	-	-	20.48	20.48	-	-		
Débit à 8 bar	l/min	260	260	208 ³⁾	208 ³⁾	260	260	208 ³⁾	208 ³⁾		
	CFM	9.18	9.18	7.35 ³⁾	7.35 ³⁾	9.18	9.18	7.35 ³⁾	7.35 ³⁾		
Pression maxi	bar	8 ⁴⁾	8 ⁴⁾	8 ⁴⁾	8 ⁴⁾	8 ⁴⁾	8 ⁴⁾	8 ⁴⁾	8 ⁴⁾		
	psi	120 ⁴⁾	120 ⁴⁾	120 ⁴⁾	120 ⁴⁾	120 ⁴⁾	120 ⁴⁾	120 ⁴⁾	120 ⁴⁾		
Intensité maxi	A	16.0	10.0	16.0	10.0	16.0	10.0	16.0	10.0		
Volume réservoir	litres	40	40	40	40	150	150	150	150		
	gallons	10.6	10.6	10.6	10.6	39.6	39.6	39.6	39.6		
Poids	kg	162	162	179	179	129	129	146	146		
	livres	357	357	395	395	284	284	322	322		
Niveau sonore	dB(A)/lm	63	63	63	63	79	79	79	79		
Dimensions (l x p x h)	mm	720 x 780 x 860		720 x 780 x 860		1272 x 530 x 871 ⁵⁾		1272 x 619 x 871 ⁵⁾			
	pouces	28.0 x 30.5 x 34.0		28.0 x 30.5 x 34.0		50.1 x 20.9 x 34.3 ⁵⁾		50.1 x 24.4 x 34.3 ⁵⁾			

²⁾ Neutre nécessaire

³⁾ Valeur estimée. Pression mini pour fonctionnement du sécheur : 6 bar

⁴⁾ Disponible pour un fonctionnement à une pression maxi de 10 bar / 145 psi sur demande. Le fonctionnement à une pression supérieure influence la durée de vie.

⁵⁾ Les appareils en triphasé sont environ 100 mm plus larges que les modèles monophasés

⁹⁾ Fonctionnement possible en 50Hz et 60Hz

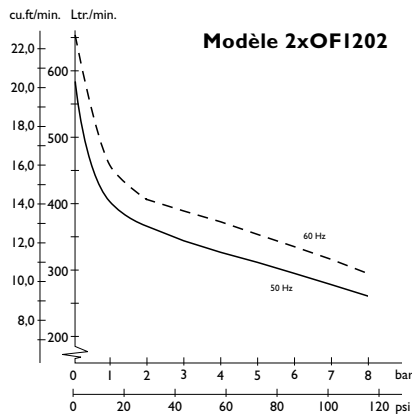

l'air silencieux



Modèle 6-25



Moteur modèle 3



Modèle 18-40

Quand il y a une demande d'alimentation en air comprimé dans un milieu sans bruit, les compresseurs JUN-AIR lubrifiés sont la meilleure solution. Le niveau sonore de cette gamme atteint 35dB(A) – en dessous du niveau de conversation normale.

Les compresseurs silencieux, fiables et sans vibrations sont compacts et peuvent ensuite facilement être placés directement sur le lieu même d'utilisation.

Le compresseur à piston lubrifié est livré prêt à l'utilisation avec un choix de réservoirs de différentes tailles.

Sur demande, le compresseur peut être livré avec des accessoires montés en usine, comme par exemple des roulettes indépendantes ou différents filtres qui arrêtent des particules d'huile et de poussière ainsi que l'odeur éventuelle de l'huile de façon efficace.

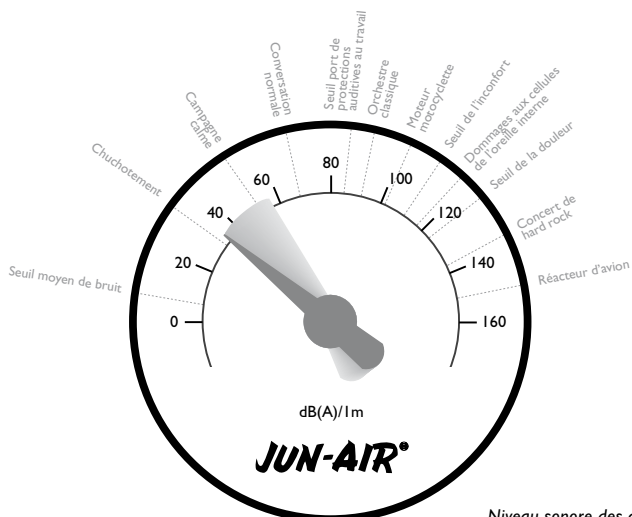

Niveau sonore des compresseurs lubrifiés

caractéristiques moteur

Gamme de compresseurs lubrifiés

Les compresseurs lubrifiés à piston JUN-AIR ne sont pas équipés de segments, contrairement aux compresseurs traditionnels. A la place, la tolérance entre le piston et le cylindre a été réduite, minimisant l'échauffement et la perte d'énergie.

L'huile synthétique unique SJ-27 conçue spécialement pour JUN-AIR optimise la lubrification des compresseurs. De plus, le moteur est monté dans une enveloppe fermée ce qui en réduit le niveau sonore. La conception du moteur permet aussi d'utiliser l'huile pour son propre refroidissement.





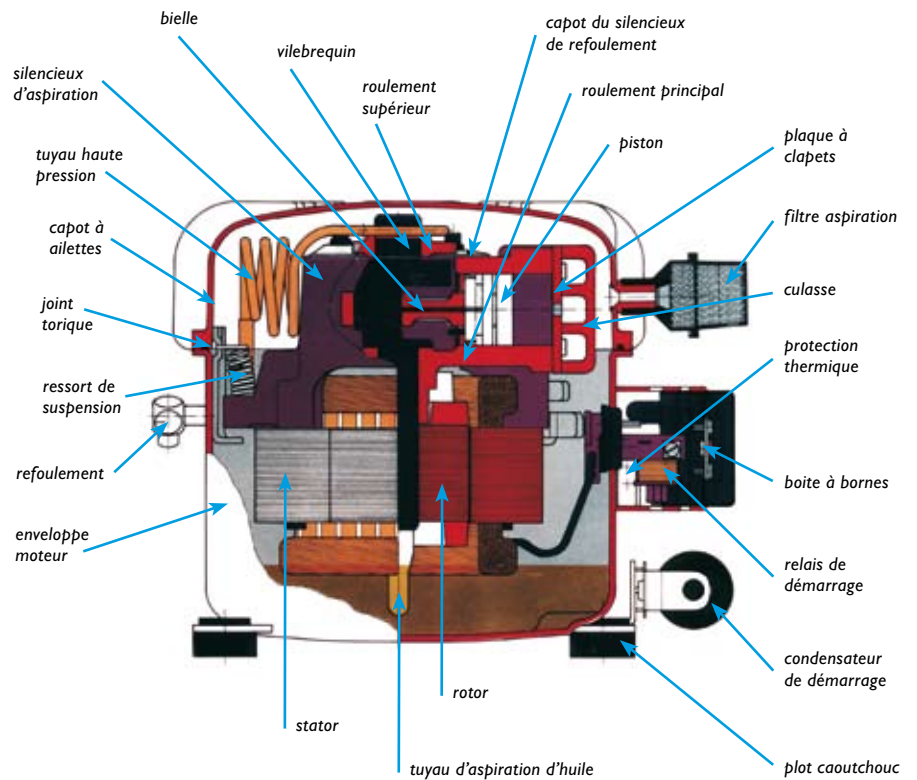

Le moteur est monté sur ressorts dans l'enveloppe ce qui limite la transmission des vibrations à l'environnement immédiat. Deux silencieux coté aspiration et deux silencieux coté haute pression permettent d'absorber le bruit. Le compresseur est aussi livré avec des pieds en caoutchouc afin d'empêcher la transmission des vibrations aux fixations et au support. Le niveau sonore des compresseurs lubrifiés atteint 35 dB(A) – en dessous du niveau sonore d'un réfrigérateur. Ainsi, les compresseurs lubrifiés peuvent être installés directement là où l'air comprimé sera utilisé.

La pression des compresseurs lubrifiés est ajustée à 8 bar – la pression maximale disponible est de 16 bar.

L'huile minimise l'usure des pièces essentielles du compresseur, prolongeant ainsi la durée de vie tout en garantissant des coûts de maintenance faibles.



gamme compresseurs lubrifiés

Modèle							
Tension	V	230	230	230	230	230	230
Fréquence	Hz	50 ⁸⁾	50 ⁸⁾	50 ⁸⁾	50 ⁸⁾	50 ⁸⁾	50 ⁸⁾
Moteur	CV	0.18	0.18	0.46	0.46	0.46	0.46
	kW	0.13	0.13	0.34	0.34	0.34	0.34
Volume balayé	l/min	17	17	50	50	50	50
	CFM	0.60	0.60	1.77	1.77	1.77	1.77
Débit à 8 bar	l/min	11	11	32	32	32	32
	CFM	0.39	0.39	1.13	1.13	1.13	1.13
Pression maxi	bar	8 ¹⁾	8 ¹⁾	8 ¹⁾	8 ¹⁾	8 ¹⁾	8 ¹⁾
	psi	120 ¹⁾	120 ¹⁾	120 ¹⁾	120 ¹⁾	120 ¹⁾	120 ¹⁾
Intensité maxi	A	0.9	0.9	2.9	2.9	2.9	2.9
Volume réservoir	litres	-	4	-	4	15	25
	gallons	-	1.1	-	1.1	4.0	6.6
Poids	kg	9	18	14	23	26	29
	livres	20	40	31	51	57	64
Niveau sonore	dB(A)/lm	35	35	45	45	45	45
Dimensions (l x p x h)	mm	290 x 190 x 210	384 x 333 x 342	280 x 190 x 240	384 x 333 x 342	378 x 378 x 485	378 x 378 x 555
	pouces	11.4 x 7.5 x 8.3	15.1 x 13.1 x 13.5	11.0 x 7.5 x 9.4	15.1 x 13.1 x 13.5	14.9 x 14.9 x 19.1	14.9 x 14.9 x 21.9

¹⁾ Pression supérieure disponible sur demande

⁸⁾ Fonctionnement possible en 50Hz et 60Hz

Modèle							
Tension	V	230	230	230	230	3x400 ²⁾	
Fréquence	Hz	50 ⁸⁾	50 ⁸⁾	50 ⁸⁾	50 ⁸⁾	50 ⁸⁾	
Moteur	CV	0.92	0.92	1.38	1.84	1.84	2.76
	kW	0.68	0.68	1.01	1.35	1.35	2.03
Volume balayé	l/min	100	100	150	200	200	300
	CFM	3.53	3.53	5.30	7.06	7.06	10.59
Débit à 8 bar	l/min	64	64	96	128	128	192
	CFM	2.26	2.26	3.39	4.52	4.52	6.78
Pression maxi	bar	8 ¹⁾	8 ¹⁾	8 ¹⁾	8 ¹⁾	8 ¹⁾	8 ¹⁾
	psi	120 ¹⁾	120 ¹⁾	120 ¹⁾	120 ¹⁾	120 ¹⁾	120 ¹⁾
Intensité maxi	A	5.8	5.8	8.7	11.6	5.8	8.7
Volume réservoir	litres	25	40	40	40	40	150
	gallons	6.6	10.6	10.6	10.6	10.6	39.6
Poids	kg	45	48	62	84	84	164
	livres	99	106	137	185	185	362
Niveau sonore	dB(A)/lm	48	48	50	56	56	58
Dimensions (l x p x h)	mm	425 x 400 x 595	556 x 446 x 581	556 x 446 x 557	556 x 446 x 623	556 x 446 x 623	1287 x 454 x 775
	pouces	16.7 x 15.7 x 23.4	21.9 x 17.6 x 22.9	21.9 x 17.6 x 21.9	21.9 x 17.6 x 24.5	21.9 x 17.6 x 24.5	50.7 x 17.9 x 30.5

¹⁾ Pression supérieure disponible sur demande

²⁾ Neutre nécessaire

⁸⁾ Fonctionnement possible en 50Hz et 60Hz

Les données techniques sont modifiables sans préavis

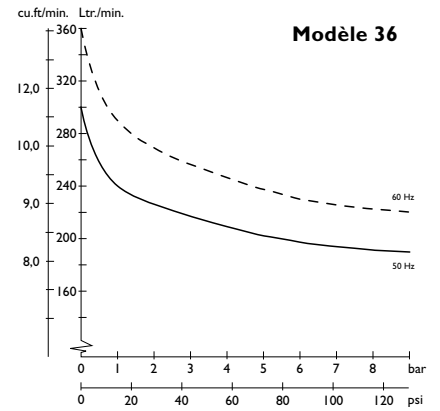
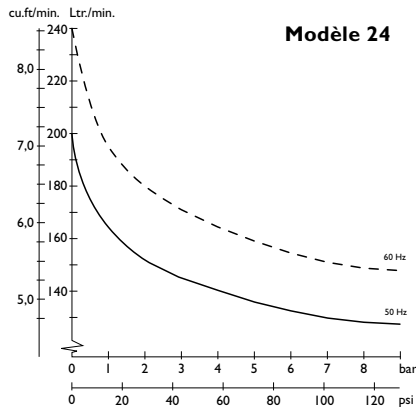
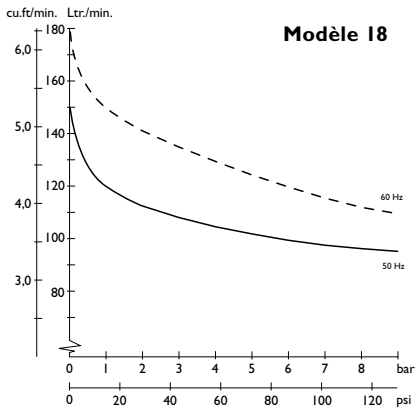
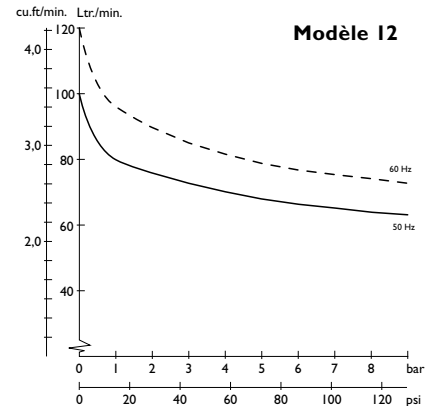
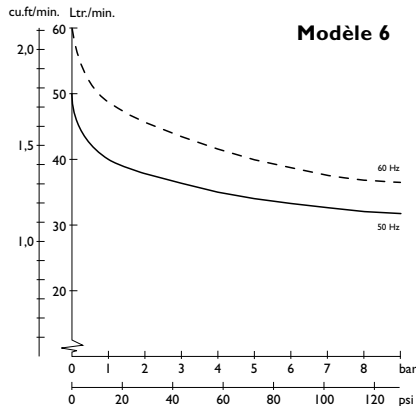
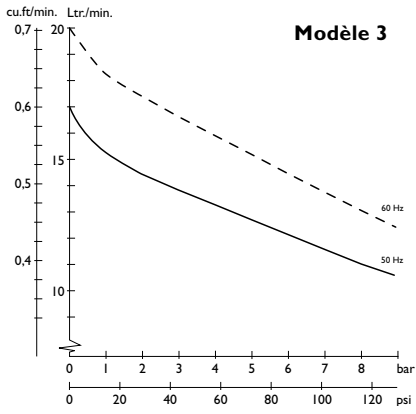

les accessoires



Tout comme les domaines d'utilisation de l'air comprimé, la demande d'air de haute qualité et de fonctions automatisées s'accroît.

JUN-AIR propose un choix important d'accessoires pour permettre au compresseur de répondre aux exigences de l'utilisateur et par conséquent lui apporter une efficacité et un niveau de satisfaction élevés.

La grande diversité de types de filtres – seuls ou en combinaison avec un sécheur – permet d'atteindre

la qualité d'air requise pour chaque utilisation.

Afin de simplifier la maintenance, les filtres et le réservoir peuvent être fournis avec une purge automatique pour la vidange et la récupération des condensats dans un flacon. Ce détail illustre combien JUN-AIR attache de l'importance à l'environnement.

En fonctionnement, les compresseurs produisent de la chaleur. Afin de garantir une performance et une durée de vie optimales, ils peuvent être fournis avec ventilateur externe.

Ceci est particulièrement utile dans des ambiances avec des températures élevées et permet un temps de travail des moteurs plus long sans pauses. Les compresseurs lubrifiés non équipés de ventilateurs ne doivent fonctionner que 50% du temps.

La mobilité du compresseur économise du temps et minimise les investissements. A cet effet, la série M est livrée avec des roulettes en standard. Tous les autres modèles peuvent être montés avec des roulettes en option.



Filtres montés sur un compresseur



Vidange automatique



Réservoir de collecte des condensats



Ventilateur monté sur un compresseur



Chariot modèle T



Chariot

veuillez contacter JUN-AIR pour plus de renseignements sur les accessoires

compresseurs spéciaux



Comme le caméléon, JUN-AIR a compris l'importance de pouvoir s'adapter en développant des solutions spécifiques pour ses clients OEM.

JUN-AIR fabrique des solutions sur mesure dans le monde entier pour répondre à une large gamme d'applications, quelle qu'en soit la forme ou la taille, et pour répondre aux besoins exacts de chaque client.

De plus en plus d'utilisateurs ont des demandes particulières individuelles pour leurs besoins d'air comprimé,

par exemple liées à l'encastrement du compresseur dans un autre équipement et à son niveau de bruit et de vibration. JUN-AIR participe souvent en tant que partenaire consultant dans des projets à long terme – depuis le premier contact jusqu'à l'installation définitive du produit terminé.

Après un demi-siècle en tant que fabricant d'unités d'air comprimé, JUN-AIR a une expérience et une connaissance approfondies des applications possibles. Une gamme étendue de produits adaptés aux

clients a été développée, utilisant les derniers développements technologiques et améliorant par là même la performance des applications de nos clients dans le monde entier.



Modèle 3-4 spécial



Modèle OF302-4S spécial



Compresseurs utilisés pour la distribution de boissons



Modèle OF302-8,5B en montage mural

JUN-AIR ne vend pas seulement des compresseurs – JUN-AIR développe et fournit des solutions.



Modèle OF302-8,5B spécial

développement
de modèles **OEM**

présence mondiale



Les produits JUN-AIR sont vendus dans plus de 70 pays. Le réseau mondial de distributeurs et de points service garantit à nos clients la disponibilité des produits, des pièces détachées et du support technique dans le monde entier.

A travers l'internationalisation, JUN-AIR a acquis une grande connaissance des normes et des standards nationaux sur les compresseurs et les réservoirs sous pression afin de garantir une utilisation fiable et légale mondialement. Ceci constitue

un avantage considérable pour les clients qui utilisent les compresseurs JUN-AIR en tant que solution intégrée dans leur propre équipement à l'exportation.

Tous les produits sont couverts d'une garantie de 2 ans (et 5 ans sur le réservoir), portent le marquage CE et sont approuvés par Demko, GOST, CSA et UL. Par ailleurs, une grande partie de la gamme de réservoirs est actuellement approuvée selon les standards ASME.



Le site internet www.jun-air.com contient plus d'information et de conseils concernant les applications spécifiques ainsi que des détails techniques sur tous les produits.

**pour plus d'informations, visitez
notre site internet www.jun-air.com**

GAST GROUP

A Unit of IDEX Corporation

www.jun-air.com

Danemark

GAST GROUP
JUN-AIR INTERNATIONAL A/S
Sundsholmen 3-5
Postboks 214
9400 Nørresundby
Danemark
Tél.: +45 96 32 36 00
Fax: +45 96 32 36 01
E-mail: gastgroup.dk@idexcorp.com

Pays Bas

GAST GROUP
JUN-AIR BENELUX B.V.
Gelderlandhaven 5 B
3433 PG Nieuwegein
Pays Bas
Tél.: +31 (0)30 608 3010
Fax: +31 (0)30 608 3015
E-mail: info@jun-air.nl

France

GAST GROUP
JUN-AIR FRANCE S.A.S.
Village Entreprises Saône Mont d'Or
444, rue des Jonchères
69730 Genay
France
Tél.: +33 04 37 40 82 70
Fax: +33 04 37 40 82 79
E-mail: gastgroup.fr@idexcorp.com

Royaume Uni

GAST GROUP LTD
Unit 11, The I O Centre
Nash Road
Redditch, B98 7AS
Royaume Uni
Tél.: +44 (0)1527 504040
Fax: +44 (0)1527 525262
E-mail: gastgroup.uk@idexcorp.com

Suède

GAST GROUP
JUN-AIR AB
Box 70
564 22 Bankeryd
Suède
Tél.: +46 36 371140
Fax: +46 36 371147
E-mail: info@jun-air.se

Etats-Unis

GAST GROUP
JUN-AIR USA INC.
1350 Abbott Court
Buffalo Grove
IL 60089
Etats-Unis
Tél.: +1 847 215 9444
Fax: +1 847 215 9449
E-mail: info@jun-air.com

Hong Kong et Chine

GAST GROUP
JUN-AIR HONG KONG LTD.
Flat 63, 9/F, Sino Industrial Plaza
9 Kai Cheung Road, Kowloon Bay
Hong Kong
Tél.: +852 2754 1822
Fax: +852 2754 3799
E-mail: info@jun-air.com.hk



JUN-AIR®

IDEX
IDEX CORPORATION

6191504 - v.07 - 08.2007