

# manutention - stockage



GROUPE  
**dupleix**

## **dupleix**

Fort d'une expérience de 40 ans, le groupe Dupleix offre un choix important à la **vente** de produits **neuf et d'occasion** dans le domaine du stockage et de la manutention sur une surface de plus de 35000m<sup>2</sup>.

Notre société propose également à ses clients de nombreux services allant de la **location** à **l'entretien** et **la gestion de parc** en passant par **la gestion de mouvement** (ou location dynamique) et le rachat de matériel.

Afin de mieux appréhender les besoins des clients, notre **bureau d'études** réalise les plans de **produits spécifiques** avant leur réalisation.

Ayant une forte présence locale, notre PME compte aujourd'hui trois sites commerciaux en France, un en Espagne et un en Angleterre.

Nous travaillons avec des secteurs d'activité très divers :

- industrie automobile
- fonderie / forge
- industrie agro-alimentaire
- transport et prestataire logistique
- grande distribution
- v.p.c...

GROUPE  
**dupleix**

manutention - stockage

# S O M M A I R E

●	<b>MANUTENTION</b>	
	Conteneurs fils	p 5
	Conteneurs industriels	p 7
	Conteneurs industriels et automobiles	p 8
	Conteneurs tôles	p 11
	Conteneurs plastiques	p 12
	Rolls	p 13
●	<b>STOCKAGE</b>	
	Manuracks	p 15
	Manurack à pneus	p 17
	Support big bag	p 17
	Berceau	p 17
	Rack à palettes	p 18
	Rack accumulation	p 19
	Plateforme	p 20
	Rayonnage	p 21
●	<b>ENVIRONNEMENT</b>	
	Bac de rétention	p 23
	Conteneur benne	p 23
	Barrières	p 23
	Vestiaires	p 23
●	<b>SPECIFIQUES</b>	
	Bureau d'études	p 25
	Conteneur DX 1288	p 26
	CTL Couv	p 26
	Manurack OF	p 26
	Support Plancher	p 26
	Conteneur à roulettes	p 27
	Eurobox 022501	p 27
	Conteneur 032501/032502	p 27
●	<b>TRANSPALETTES</b>	p 29
●	<b>ACCESSOIRES CONTENEURS/ROLLS</b>	p 30
●	<b>ACCESSOIRES RACKS</b>	p 31
●	<b>SERVICES</b>	
	La gestion de mouvement	p 32
	La location	p 33
	La gestion de parc	p 33
	Suivi des emballages	p 33
	Montage / Démontage	p 33
	Rachat	p 33
●	<b>LOCASTOCK</b>	
	Structures de stockage	p 34

# **duplex** MANUTENTION

- NEUF
- LOCATION
- OCCASION achat-vente

manutention



# conteneurs fils

Conteneurs utilisés pour le stockage de produits divers

## CONTENEUR STANDARD

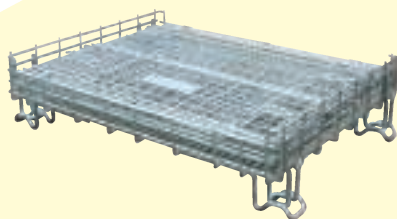

Dim.	Ext.	Utiles	Pliées
L	1145	1045	1145
l	845	800	845
H	975	835	250
Poids à vide			50 kg
Charge utile			800 kg
Gerbage			3/1

## CONTENEUR STANDARD RENFORCE

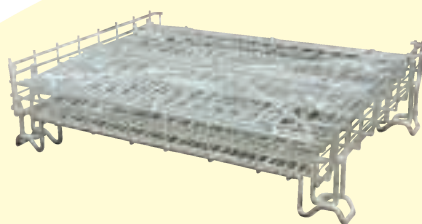

Dim.	Ext.	Utiles	Pliées
L	1145	1045	1145
l	845	800	845
H	975	835	250
Poids à vide			58 kg
Charge utile			1000 kg
Gerbage			4/1

## EUROCONTAINER

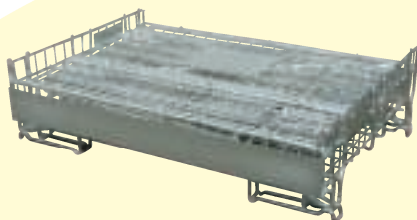

Dim.	Ext.	Utiles	Pliées
L	1200	1120	1200
l	800	755	800
H	910	765	300
Poids à vide			75 kg
Charge utile			1000 kg
Gerbage			4/1

## EUROCONTAINER PLUS

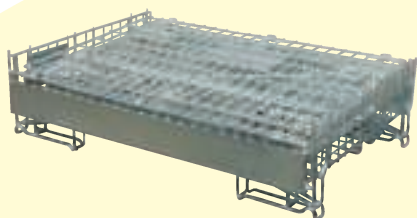

Dim.	Ext.	Utiles	Pliées
L	1200	1120	1200
l	800	755	800
H	1000	860	300
Poids à vide			78 kg
Charge utile			1000 kg
Gerbage			4/1

# conteneurs fils

Conteneurs utilisés pour le stockage de produits divers et notamment de bouteilles  
Il existe différentes grilles pour caler les bouteilles

## CONTENEUR BORDEAUX



Dim.	Ext.	Utiles	Pliées
L	1200	1130	1200
I	950	875	950
H	1000	880	260

Poids à vide 70 kg

Charge utile 900 kg

Gerbage 4/1

Contient 600 bouteilles bordelaises

## CONTENEUR BOURGOGNE



Dim.	Ext.	Utiles	Pliées
L	1145	1045	1145
I	845	800	845
H	975	835	250

Poids à vide 50 kg

Charge utile 800 kg

Gerbage 3/1

Contient 500 bouteilles bourguignonnes

## CONTENEUR CHAMPAGNE



Dim.	Ext.	Utiles	Pliées
L	1240	1160	1240
I	810	760	810
H	1060	920	375

Poids à vide 72 kg

Charge utile 900 kg

Gerbage 4/1

Contient 500 bouteilles champenoises

## CONTENEUR DEMI-MODULE



Dim.	Ext.	Utiles	Pliées
L	640	555	640
I	835	785	835
H	840	700	285

Poids à vide 27 kg

Charge utile 300 kg

Gerbage 3/1

Contient 200 bouteilles

# conteneurs industriels

Conteneurs utilisés pour le stockage de produits divers notamment lourds

## EUROBOX



Dim.	Ext.	Utiles
L	1240	1200
I	835	800
H	970	800
Poids à vide		85 kg
Charge utile		1000 kg
Gerbage		4/1

## EUROBOX REPLIABLE

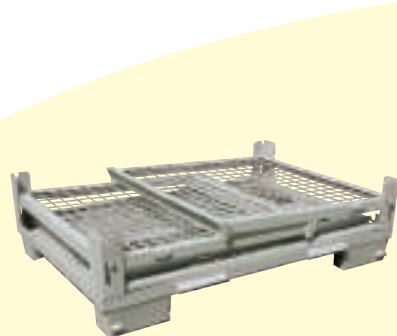

Dim.	Ext.	Utiles	Pliées
L	1240	1200	1240
I	835	755	835
H	970	760	340
Poids à vide		85 kg	
Charge utile		1000 kg	
Gerbage		4/1	

## EUROBOX AUTOMATIQUE



Blocage automatique des panneaux à l'ouverture

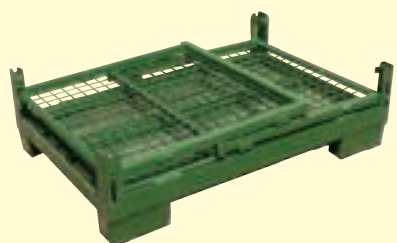

Dim.	Ext.	Utiles	Pliées
L	1220	1140	1220
I	820	745	820
H	960	755	350
Poids à vide		85 kg	
Charge utile		1000 kg	
Gerbage		4/1	

## DEMI EUROBOX H500/H570



Dim. H500	Ext.	Utiles	Dim. H570	Ext.	Utiles
L	1240	1200	L	1240	1200
I	845	800	I	845	800
H	500	335	H	570	440

Poids à vide		60 kg
Charge utile		500 kg
Gerbage		4/1

# conteneurs industriels et automobiles

Conteneurs destinés au secteur de l'automobile et utilisés pour le stockage des pièces métalliques

## CONTENEUR DX 081



## CONTENEUR DX 085



Désignation	DX 081	DX 083	DX 085	DX 0889	DX 089
L x l x H extérieures	1150 x 800 x 730	1370 x 900 x 920	1600 x 1150 x 1075	1950 x 1150 x 1300	2300 x 1605 x 1355
L x l x H utiles	1080 x 720 x 500	1300 x 820 x 680	1525 x 1070 x 830	1875 x 1070 x 1030	2210 x 1500 x 1065
L x l x H pliées	1150 x 800 x 360	1370 x 900 x 360	1600 x 1150 x 360	1950 x 1150 x 360	2300 x 1605 x 360
Poids à vide	71 kg	107 kg	147 kg	190 kg	264 kg
Charge utile	1000 kg	1000 kg	1500 kg	1500 kg	2000 kg
Gerbage	5/1	5/1	4/1	4/1	4/1

## CONTENEUR DX 083T



## CONTENEUR DX 089S



Ces conteneurs peuvent être équipés de parois tôlees, d'habillages polypropylène, de côté amovibles...

## CONTENEUR DX 105



Désignation	DX 083T	DX 0105	DX 089S
L x l x H extérieures	1370 x 900 x 920	1600 x 1150 x 1075	2300 x 1605 x 1355
L x l x H utiles	1300 x 820 x 680	1525 x 1070 x 830	2210 x 1500 x 1065
L x l x H pliées	1370 x 900 x 360	1600 x 1150 x 360	2300 x 1605 x 360
Poids à vide	107 kg	147 kg	264 kg
Charge utile	1000 kg	1500 kg	2000 kg
Gerbage	5/1	4/1	4/1



# conteneurs industriels et automobiles

Conteneurs destinés au secteur de l'automobile et utilisés pour le stockage des pièces métalliques

## CONTENEUR DX 120



Dim.	Ext.	Utiles	Pliées
L	1600	1525	1600
I	1200	1120	1200
H	930	710	370
Poids à vide			156 kg
Charge utile			1500 kg
Gerbage			4/1

## CONTENEUR DX 760



Dim.	Ext.	Utiles	Pliées
L	1200	1120	1200
I	1000	920	1000
H	930	700	370
Poids à vide			119 kg
Charge utile			1000 kg
Gerbage			4/1

## CONTENEUR DX 2A



Dim.	Ext.	Utiles	Pliées
L	1200	1150	1200
I	1040	980	1040
H	770	630	340
Poids à vide			85 kg
Charge utile			300 kg
Gerbage			3/1

# conteneurs industriels et automobiles

Conteneurs destinés au secteur de l'automobile et utilisés pour le stockage des pièces métalliques

## CONTENEUR DX 140

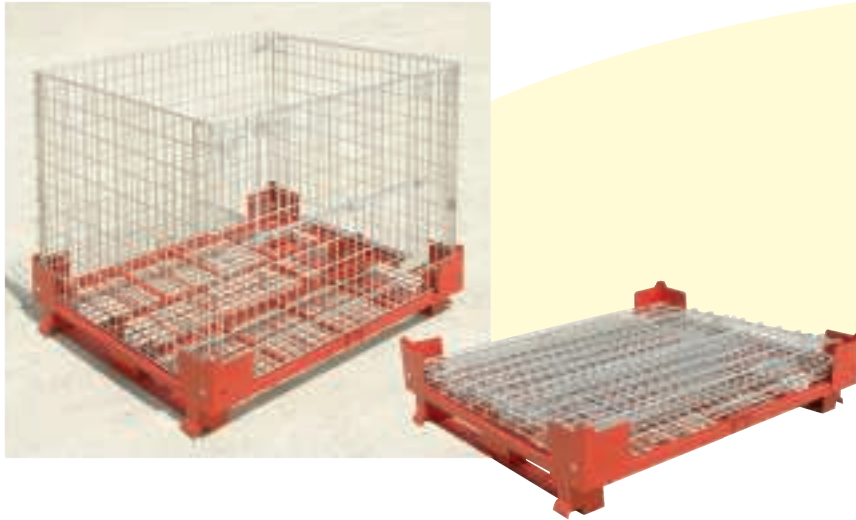

Dim.	Ext.	Utiles	Pliées
L	1412	1315	1412
I	1140	1095	1140
H	1200	1035	330

Poids à vide	108 kg
Charge utile	500 kg
Gerbage	4/1

## CONTENEUR DX 600

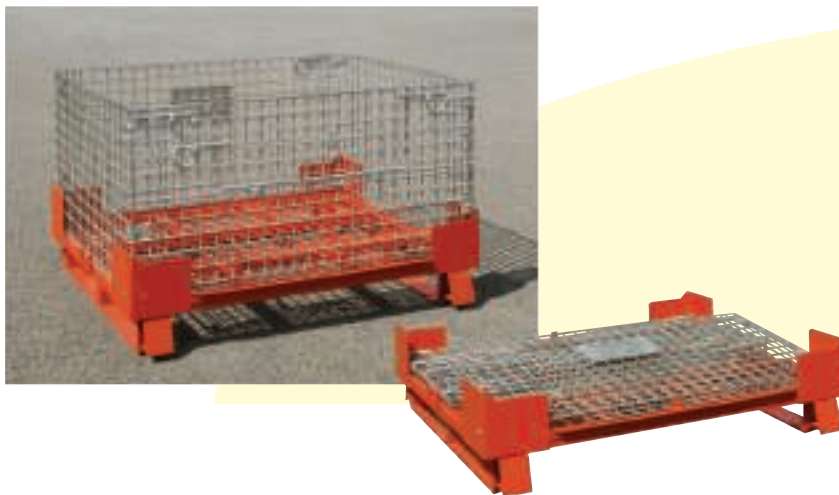

Dim.	Ext.	Utiles	Pliées
L	1170	1100	1170
I	1000	910	1000
H	760	580	320

Poids à vide	77 kg
Charge utile	500 kg
Gerbage	5/1

## CONTENEUR DX 100



Dim.	Ext.	Utiles
L	770	735
I	575	530
H	465	310

Poids à vide	21 kg
Charge utile	250 kg
Gerbage	5/1

# conteneurs tôles

Conteneurs de construction très robuste pour charges lourdes telles que les pièces de fonderie, pièces décollées...

## CONTENEUR TOLE NORMALISE



Ref.	Longueur	Largeur	Hauteur utile	Poids à vide Tôle 1,5mm	Poids à vide Tôle 2mm	Charge utile	Gerbage
CT 08	800	600	400	32 kg	38 kg	600 kg	4/1
CT 10	1000	800	500	46 kg	56 kg	1000kg	4/1
CT 12	1200	800	500	51 kg	63 kg	1200kg	4/1
CT 12 L	1200	1000	500	57 kg	72 kg	1500kg	4/1

## CONTENEUR TOLE NORMALISE avec demi-porte



Ref.	Longueur	Largeur	Hauteur utile	Poids à vide	Charge utile	Gerbage
CT 08	800	600	400	38 kg	600 kg	3/1
CT 10	1000	800	500	56 kg	1000kg	3/1
CT 12	1200	800	500	63 kg	1200kg	3/1
CT 12 L	1200	1000	500	72 kg	1500kg	3/1

## CONTENEUR TOLE A LYRES



Ref.	Longueur	Largeur	Hauteur utile	Poids à vide	Charge utile	Gerbage
CL 08	800	600	400	54 kg	600 kg	4/1
CL 10	1000	800	500	77 kg	1200kg	4/1
CL 12	1200	800	500	83 kg	1500kg	4/1
CL 12 L	1200	1000	500	93 kg	1500kg	4/1

## CONTENEUR DI 201/ DI 196



Conteneur DI 201

Conteneur DI 196

Dim.	Ext.	Utiles	Pliées	Dim.	Ext.	Utiles	Pliées
L	1600	1510	1600	L	1200	1108	1200
I	1200	1110	1200	I	1000	906	1000
H	1005	830	370	H	751	595	320
Poids à vide			139 kg	Poids à vide			90 kg
Charge utile			1000 kg	Charge utile			1000 kg
Gerbage			5/1	Gerbage			5/1

# conteneurs plastiques

Conteneurs utilisés pour le stockage de produits divers  
Système d'emballage réutilisable, ce qui permet de réduire les coûts

## CONTENEUR DP 820



Dim.	Ext.	Utiles	Pliées
L	1200	1120	1200
I	1000	920	1000
H	975	792	400

Poids à vide	62 kg
Charge utile	1000 kg
Gerbage	4/1

## CONTENEUR DP 714



Dim.	Ext.	Utiles	Pliées
L	1200	1115	1200
I	1000	915	1000
H	900	700	398

Poids à vide	44,5 kg
Charge utile	500 kg
Gerbage	4/1

## PALETTES PLASTIQUES

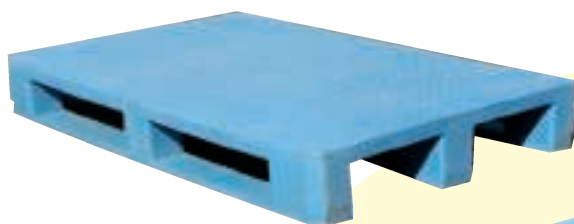

Dimensions	1200 x 800 x 150
Poids à vide	23,5 kg



Dimensions	800 x 600 x 150
Poids à vide	5 kg

## ROLL A VIANDE

Dim.	Ext.	Utiles
L	780	685
I	690	620
H	1885	1680

Poids à vide	96 kg
Charge utile	500 kg
Ouverture côté	715

Chariot utilisé pour le stockage et le transport de produits alimentaires



## ROLL A FLEURS

Dim.	Ext.
L	1350
I	565
H	1900

Poids à vide	40 kg
Charge utile	500 kg

Roll utilisé pour des besoins horticoles  
Le crochet facilite la mise en place des étagères  
modèle standard : 1 socle, 4 montants, 3 étagères



## ROLL A CROCHETS

Dim.	Ext.	Utiles
L	780	685
I	690	620
H	1885	1680

Poids à vide	82 kg
Charge utile	500 kg
Ouverture côté	715

Existe avec 12 ou 24 crochets



## ROLL de SECURITE emboitable

Dim.	Ext.	Utiles
L	830	770
I	720	675
H	1850	1600

Poids à vide	58 kg
Charge utile	600 kg



## ROLL DEUX COTES



Dim.	Ext.	Utiles
L	800	800
I	690	640
H	1650	1500

Poids à vide	28 kg
Charge utile	600 kg
Ouverture le coté	715

Roll utilisé pour des besoins variés  
Modulable et très maniable

## ROLL ANTIVOL

Dim.	Ext.	Utiles
L	812	750
I	712	630
H	1860	1680

Poids à vide	45 kg
Charge utile	500 kg

Idéal pour le stockage de marchandises devant être protégées



# **duplex** STOCKAGE

- NEUF
- LOCATION
- OCCASION achat-vente

stockage



## MANURACK SIMPLE

Dim.	Ext.	Utiles
L	1550	1300
I	1180	930

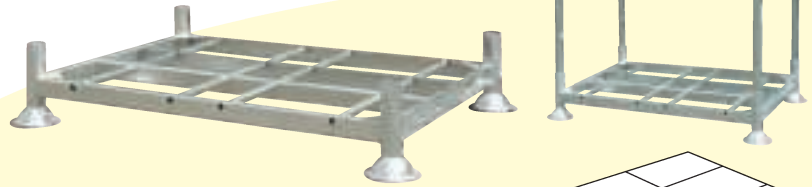

Chandelles*	Hauteur utile	Charge /niveau	Poids de l'ensemble	Charge maxi au sol	Gerbage
1050	870	1500 kg	52 kg	7,5 T	4/1
1680	1500	1500 kg	58 kg	6 T	3/1
2100	1920	1500 kg	67 kg	4,5 T	2/1

\*Chandelles : dimensions sur mesure possibles

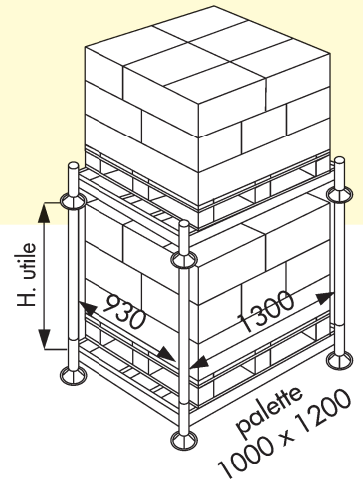

## MANURACK DOUBLE

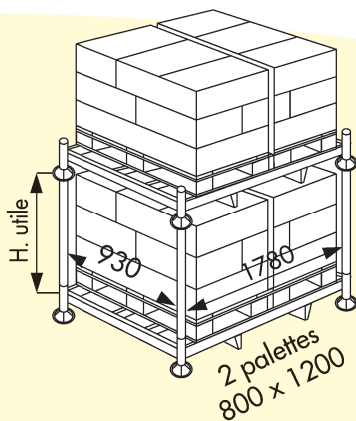

Chandelles	Hauteur utile	Charge /niveau	Poids de l'ensemble	Charge maxi au sol	Gerbage
1050	870	2000 kg	67 kg	10 T	4/1
1680	1500	2000 kg	73 kg	8 T	3/1
2100	1920	2000 kg	82 kg	6 T	2/1

\*Chandelles : dimensions sur mesure possibles

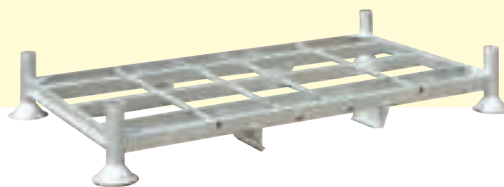

Dim.	Ext.	Utiles
L	2030	1780
I	1180	930

## ENTOURAGE MANURACK GRILLAGE

système breveté

Entourage pour manurack double

Dim.	Ext.	Utiles
L	2050	1830
I	1180	1000
H	1112	800

Poids de l'ensemble	150 kg
Charge utile	2000 kg
Gerbage	4/1

Entourage pour manurack simple

Dim.	Ext.	Utiles
L	1550	1350
I	1180	1000
H	1112	800

Poids de l'ensemble	118 kg
Charge utile	2000 kg
Gerbage	4/1



## MANURACK ARMATURE

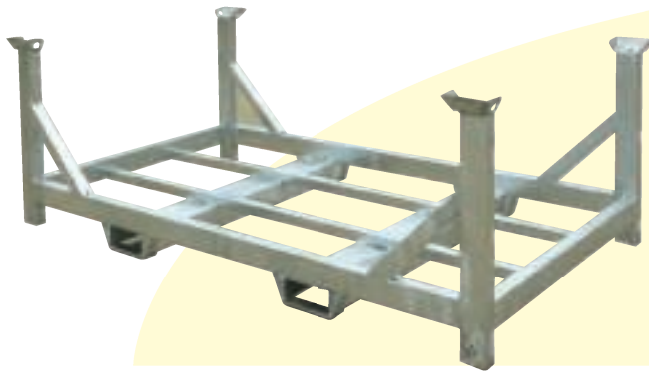

Dim.	Ext.	Utiles
L	2070	2000
I	1230	1050
H	735	510
Poids à vide		97 kg
Charge utile		2000 kg
Gerbage		4/1

## MANURACK ENTOILAGE

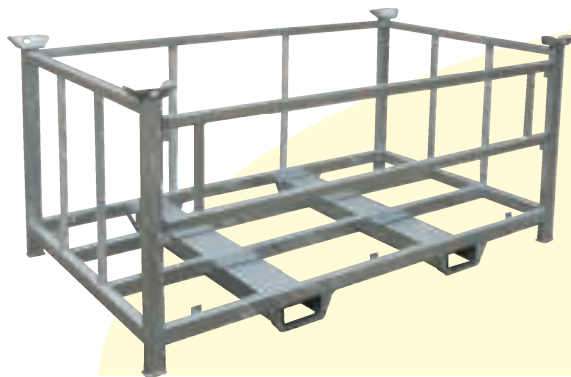

Dim.	Ext.	Utiles
L	2070	1900
I	1230	1060
H	1000	785
Poids à vide		105 kg
Charge utile		1800 kg
Gerbage		2/1

## MANURACK CALE



Dim.	Ext.	Utiles
L	2070	1900
I	1230	1060
H	1000	785
Poids à vide		135 kg
Charge utile		2000 kg
Gerbage		2/1

## MANURACK PLANCHER

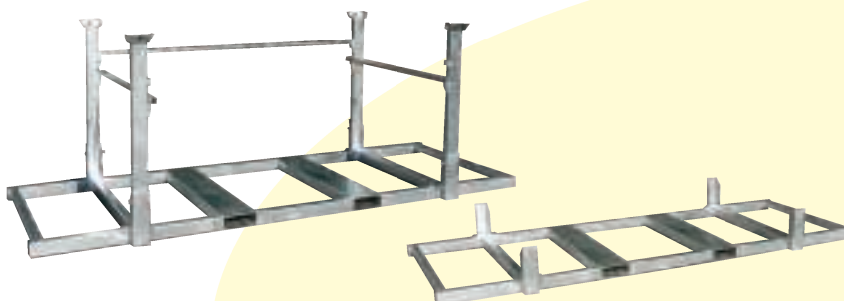

Dim.	Ext.	Utiles	Pliées
L	3000	3000	3000
I	1165	1050	1165
H	1125	1000	300
Poids à vide		100 kg	
Charge utile		1600 kg	
Gerbage		2/1	



## MANURACK A PNEUS



Manurack utilisé pour le stockage de pneus. Les étages qui supportent les pneus peuvent être adaptés à la demande en fonction de la dimension des pneus

Dim.	Ext.	Pliées
L	2350	2350
I	1365	1365
H	2000	420

Poids à vide	293 kg
Charge utile	1500 kg
Gerbage	2/1

## SUPPORT BIG BAG

Le support big bag est utilisé notamment dans le domaine de l'alimentation animale pour le stockage de grains, de farine...

Hauteur du sac	Volume du sac (m <sup>3</sup> )	Hauteur des chandelles	Hauteur extérieure
1550	1,70	2100	2345
1150	1,35	1680	1945
850	1,00	1380	1645

Poids	Charge utile/support	Gerbage
97 kg	2000 kg	3/1
90 kg	2000 kg	3/1
85 kg	2000 kg	4/1



## BERCEAU

Le berceau permet le stockage en hauteur de barres et tubes profilés et tous produits de grande longueur

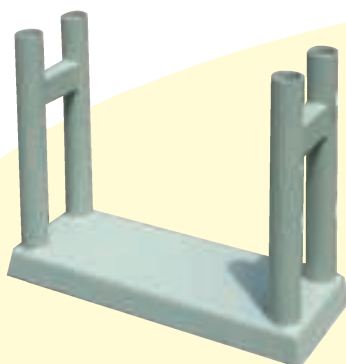

Dim.	Ext.	Utiles
L	680	520
I	250	250
H	520	400

Poids à vide	19 kg
Charge utile	1500 kg



Système de stockage de palettes, le rack à palettes s'intègre parfaitement dans les bâtiments industriels et tertiaires.

Ce système permet de recevoir différents produits et les palettes stockées sont accessibles à la main ou avec un chariot élévateur.

L'implantation et les caractéristiques du rack à palettes sont déterminées par le type de chariot utilisé, les palettes à stocker, leurs dimensions et poids et les dimensions du lieu.

Les racks à palettes s'adaptent en hauteur, en profondeur et en longueur selon vos besoins.

Ils sont constitués d'échelles et de lisses. Chaque lisse est équipée de deux goupilles de sécurité.

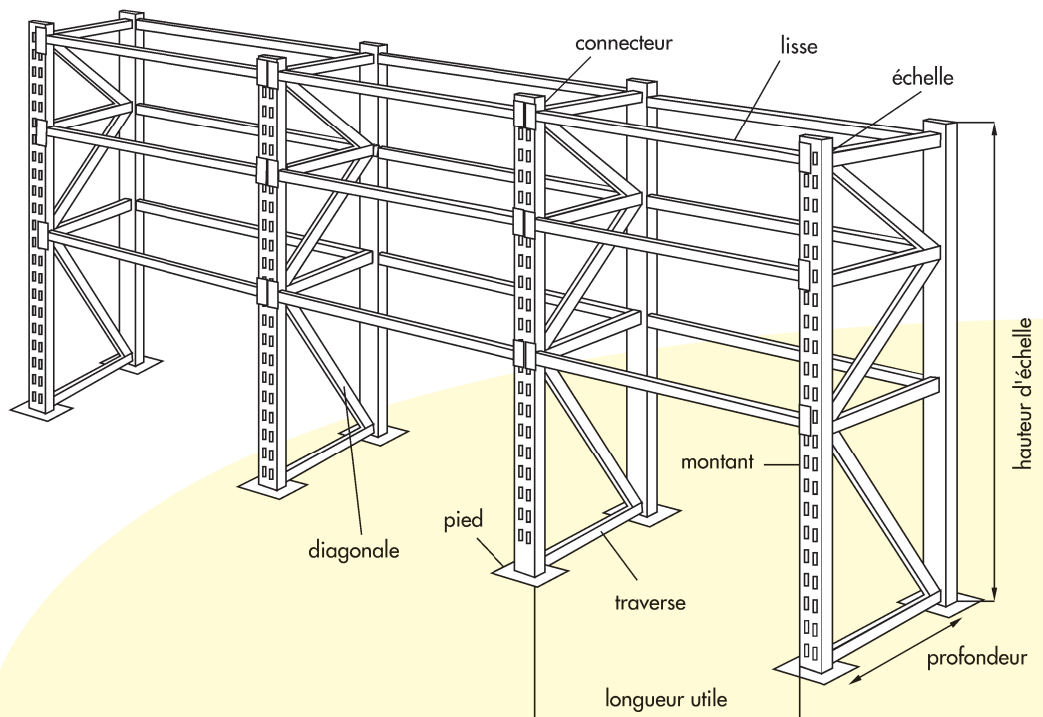



Ce système est adapté pour stocker un nombre important de palettes en rotation, mais dont l'accès direct n'est pas un critère de choix. Il ne nécessite pas forcément un grand espace et utilise à 70% la surface du local. Il consiste en une série de "corridors" ou travées ayant plusieurs niveaux équipés de rails sur lesquels sont posées les palettes. Le chariot élévateur rentre dans les corridors avec sa charge montée au-dessus du niveau où elle doit être placée.

Il est composé :

- d'échelles
- de lisses
- de croisillons
- de traverses
- d'entretoises de liaison
- de rails accumulation

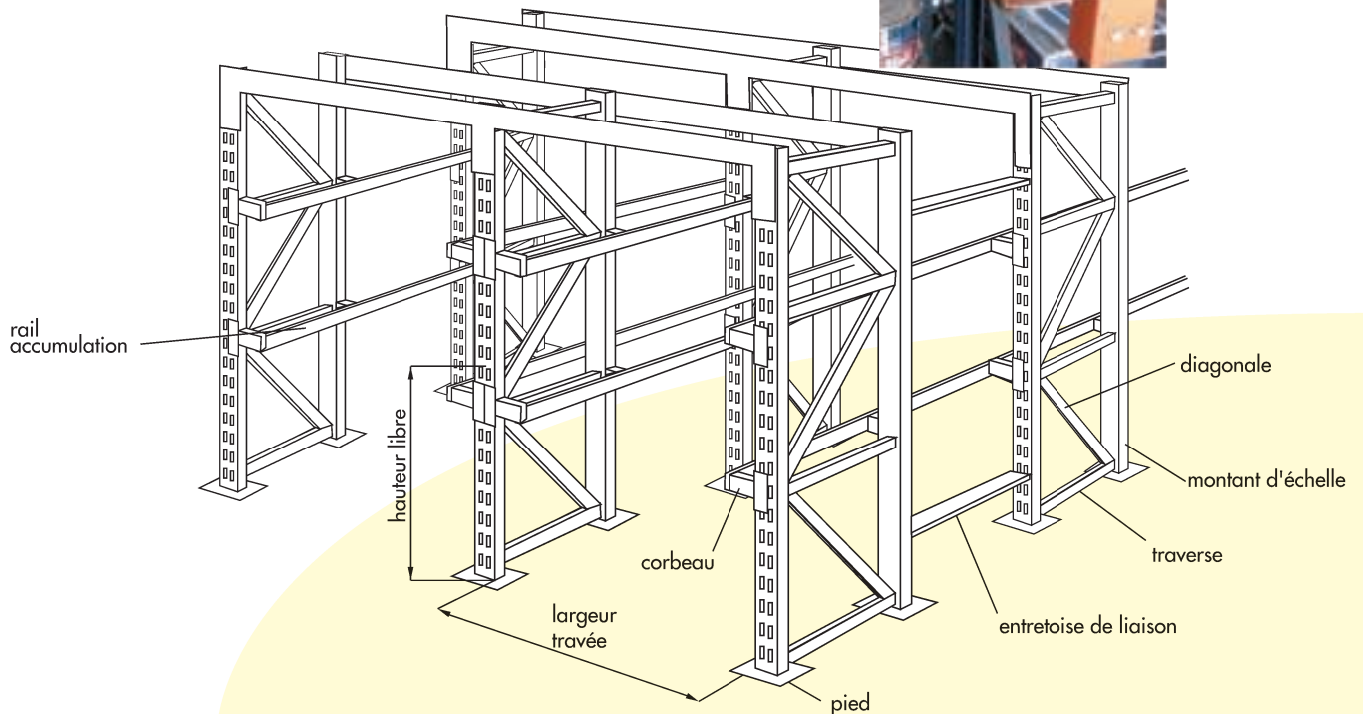



Les plateformes sont destinées au stockage de produits divers et souvent utilisées pour les préparations de commandes. Grâce à la plateforme, on accroît la surface des locaux. Ceci permet d'utiliser au maximum la surface d'un local.

Il existe deux types de plateformes :

- 1/ plateforme conçue à partir d'échelles, de lisses et de racks standards;
- 2/ plateforme conçue à partir de profilés en acier ou de montants spéciaux.

Les plateformes sont accompagnées d'accessoires tels que :

Escaliers intérieurs ou extérieurs  
Rambardes, barrière-écluse, ...

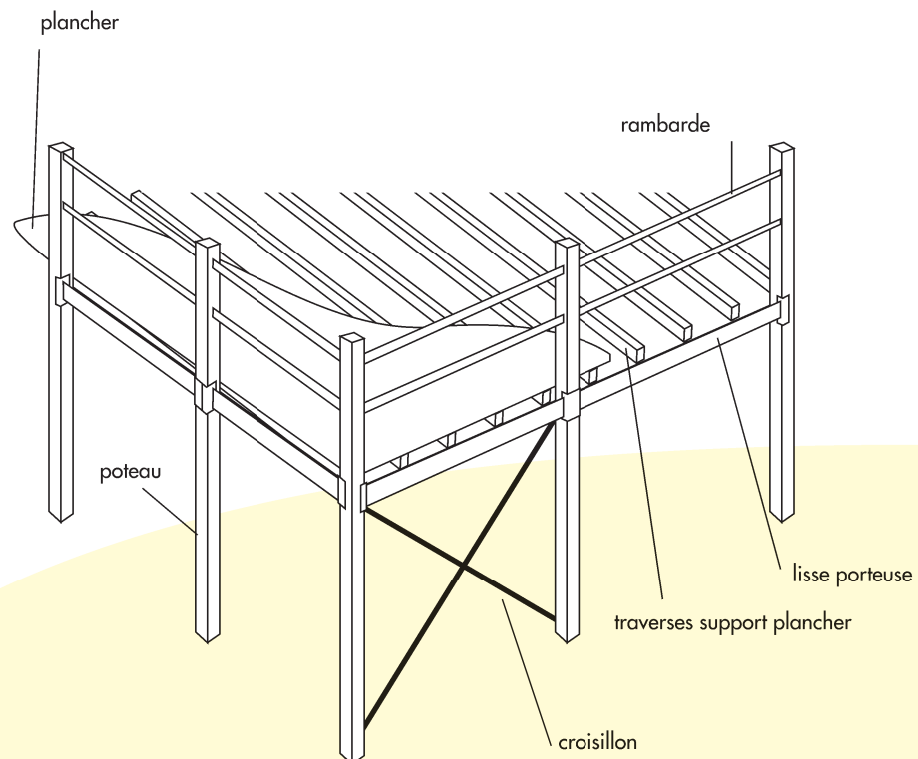



Le rayonnage est utilisé pour le stockage de produits divers de moyennes et petites charges.

Avantage : facilité et rapidité de montage.

Système souvent utilisé pour le stockage d'archives ou le picking.

Il est composé :

- d'échelles
- de tablettes
- de croisillons (en option)

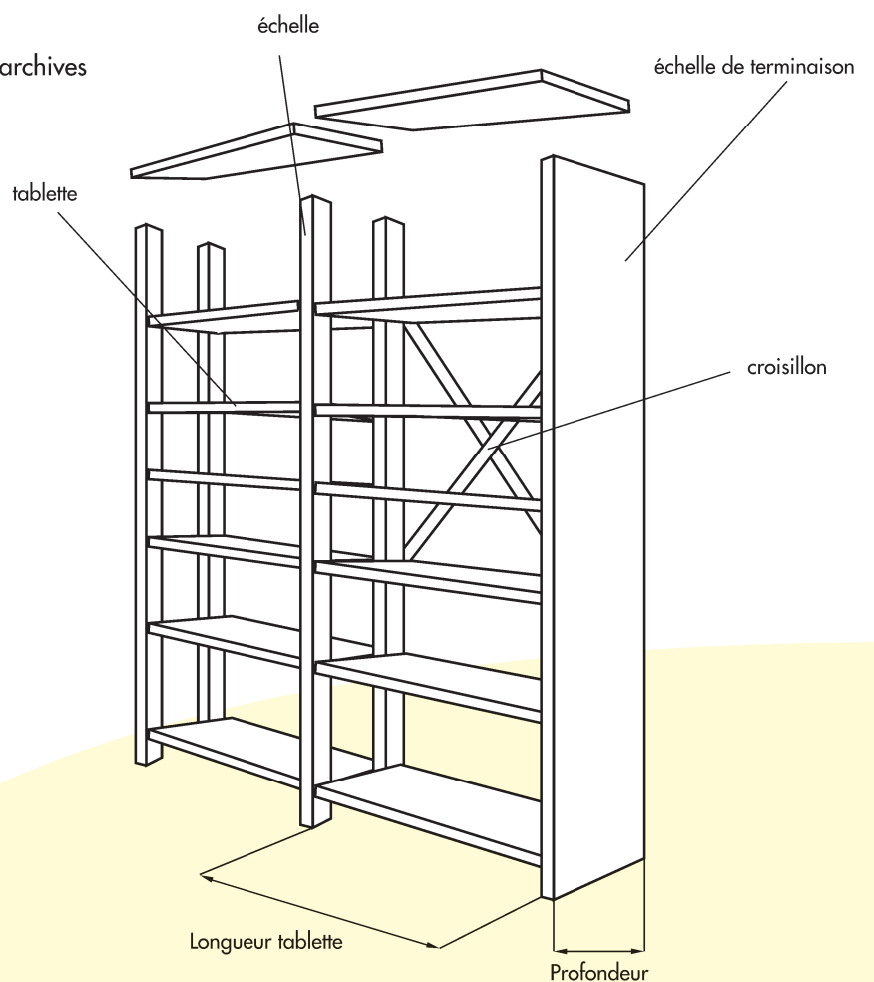

# **duplex** ENVIRONNEMENT

- NEUF
- LOCATION
- OCCASION achat-vente

environnement



## BAC DE RETENTION



Il permet de récupérer tout type de liquide nocif pour l'environnement.

Dimensions	Utiles
L	1283
I	1191
H	180
Poids à vide	126 kg
Capacité	220 ou 440 L
Bouchon de vidange	

## CONTENEUR BENNE



Dimensions	Extérieures	Utiles
L	1240	1050
I	1145	980
H	990	790

## BARRIERES

Référence	Longueur	Hauteur	Poids (approximatif)	Nombre de barreaux
ECO 4	2500	1100	11,2 kg	4
ECO 13	2500	1100	14,2 kg	13
Référence	Longueur	Hauteur	Poids (approximatif)	Nombre de barreaux
BA 5	2500	1100	13,5 kg	5
BA 8	2500	1100	14,5 kg	8
BA 17	2500	1100	17,5 kg	17



## VESTIAIRES



Monoplace	Biplace	Casier
1 Porte 1 Tablette 1 Tringle porte-cintres	2 Portes 2 Tringles porte-cintres	4 Portes
Largeur 250/300/400	Largeur 250/300/400	Largeur 300/400
Hauteur hors tout		1800
Profondeur hors tout		500

# **duplex** SPECIFIQUES

- NEUF
- LOCATION
- OCCASION achat-vente

spécifiques

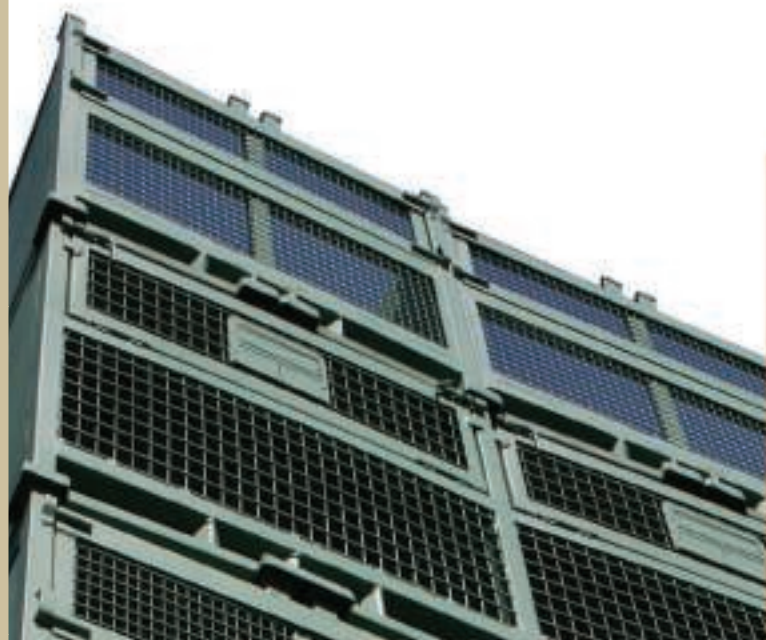



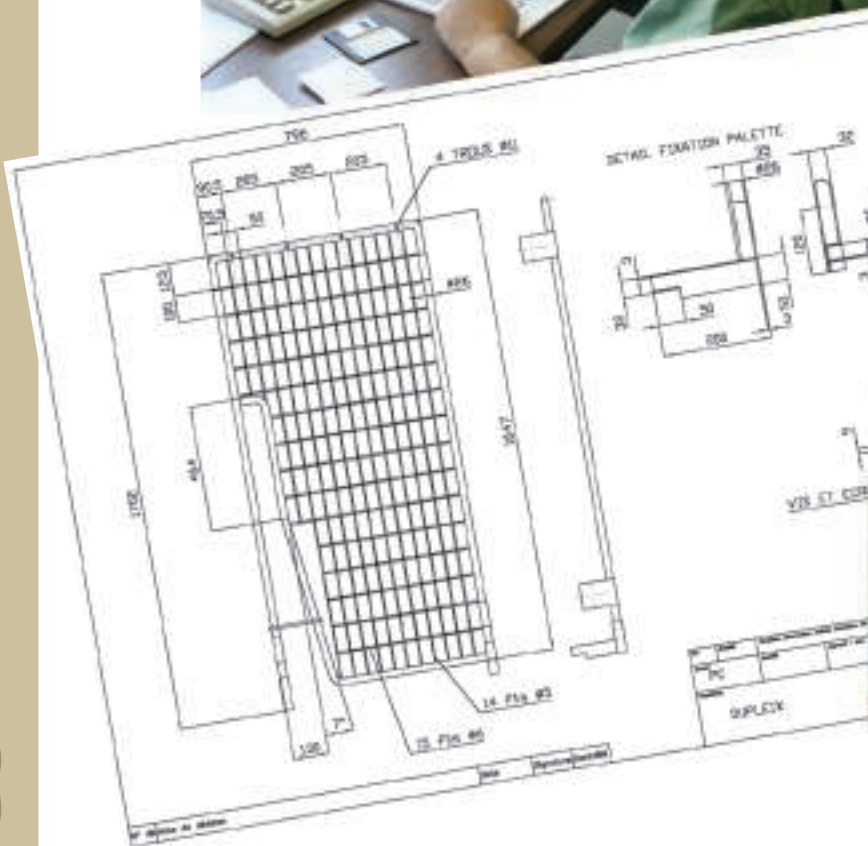

## Vous avez besoin de produits spécifiques ?

Nous étudierons ensemble vos besoins en fonction de votre cahier des charges. Nous pouvons également, si vous le souhaitez, l'élaborer ensemble.

Notre expérience de plusieurs dizaines d'années dans le domaine de la manutention et du stockage est à votre disposition.

Notre bureau d'études, une fois le cahier des charges établi, réalisera les plans d'ensemble et de détail du produit. Une fois approuvés, un prototype sera fabriqué afin de recevoir votre accord définitif avant le lancement de la série.

Exemples de réalisations pour des clients

## CONTENEUR DX 1288



Dim.	Ext.	Utiles
L	1200	1135
I	800	725
H	825	625
Poids à vide		100 kg
Charge utile		1000 kg
Gerbage		4/1

## CTL COUV



Dim.	Ext.	Utiles
L	860	770
I	500	425
H	700	400
Poids à vide		57 kg
Charge utile		1000 kg

## MANURACK OF



Dim.	Petit modèle	Grand modèle
L	2120	2120
I	1005	1005
H	1105	2260
Fond bois		

## SUPPORT PLANCHER



Structure métallique destinée à recevoir un plancher pour des manifestations événementielles.  
Surface de 25 m<sup>2</sup>

Dim.	Ext.
L	10 000
I	2500
H	120

## CONTENEUR A ROULETTES



Dim.	Ext.	Utiles	Pliées
L	1410	1305	1410
I	1110	1050	1110
H	1160	960	340
Poids à vide			105 kg
Charge utile			500 kg
Gerbage			3/1

## EUROBOX 022501



Dim.	Ext.	Utiles
L	1240	1205
I	1135	1005
H	1180	1050
Poids à vide		95 kg
Charge utile		1000 kg
Gerbage		4/1

## CONTENEUR DX 032501 / 032502

Conteneur étudié pour le stockage de pièces en aluminium et le passage en traitements thermiques

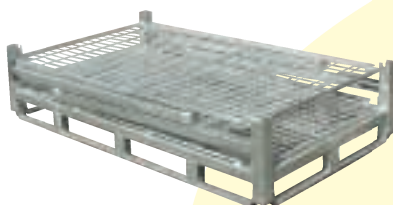

Dim.	Ext.	Utiles	Pliées
L	1500	1430	1500
I	900	840	900
H	1300	1100	360
Epaisseur des skis			10 mm
Ø des fils			5 mm

# **duplex** TRANSPALETTES

- NEUF
- LOCATION
- OCCASION achat-vente



transpalettes

Les transpalettes facilitent le travail du cariste pour manutentionner des produits lourds



## DTAC 25

Hauteur fourches position basse	75
Hauteur fourches position haute	190
Diamètre roues directrices	180 x 50
Diamètre roues porteuses (tandem)	82 x 70
Dimension des fourches	160 x 50
Ecartement extérieur des fourches	540
Longueur des fourches	1100
Poids à vide	78 kg
Charge utile	2500 kg

## DTHLT

Hauteur des fourches en position basse	85
Hauteur des fourches en position haute	800
Diamètre des roues directrices	150 x 50
Diamètre des roues porteuses	75 x 50
Dimensions des fourches	162 x 50
Ecartement extérieur des fourches	520/680
Longueur des fourches	1140
Poids à vide	123 kg
Charge utile	1000 kg



## DTF 30

Hauteur de la table en position basse	285
Hauteur de la table en position haute	880
Dimensions de la table	850 x 500 x 50
Diamètre des roues	125 x 40
Poids à vide	78 kg
Charge utile	300 kg



# accessoires conteneurs/rolls

Les produits de notre catalogue peuvent avoir des accessoires en option

SANGLES



DEMI GRILLE  
TRANSVERSALE  
pour conteneur standard



DEMI GRILLE  
LONGITUDINALE  
pour conteneur standard

COUVERCLE  
pour conteneur standard



GRILLE EUROBOX

EUROGRID SA  
grille pour eurocontainer



EUROGRID LG  
grille pour eurocontainer



ROLLGRID  
Grille pour roll

ROUES



KIT ROULAGE  
(2 roues fixes + 2 roues pivotantes)

ETAGERE ROLL A VIANDE



MONTANT ROLL A FLEURS

ETAGERE ROLL A FLEURS



# accessoires racks

Les produits de notre catalogue peuvent avoir des accessoires en option

SABOT SIMPLE

SABOT DOUBLE

SABOT SIMPLE TRAVEE

SABOT DOUBLE TRAVEE

BUTEE PALETTE

ENTRETOISE DE JUMELAGE

TRAVERSE DE REPARTITION

CHEVILLE DE FIXATION EXPANSIVE

CHEVILLE DE FIXATION CHIMIQUE

PLANCHER BOIS PLEIN

PLANCHER BOIS AJOURE

CAILLEBOTIS METALLIQUE

GRILLAGE ANTICHUTE

FILET

BARRIERE ECLUSE



## La gestion de mouvement

Le groupe Dupleix vous propose de multiples services afin de faciliter votre travail et de vous permettre de vous concentrer sur votre cœur de métier.

En permanence à votre écoute, le groupe Dupleix a pour objectif de répondre au mieux à vos attentes.

Dans sa gamme de services, fort de son implantation régionale, nationale et internationale, le groupe Dupleix vous propose notamment :

### LA GESTION DE MOUVEMENT

PRINCIPE :

**Dupleix vous loue du matériel** (conteneurs...) qui vous sert à stocker vos produits et livrer vos clients.

**Votre entreprise expédie ses produits** finis chez ses clients à l'aide des emballages loués.

**Dupleix se charge ensuite de la récupération de ces emballages**, les rapporte dans ses ateliers pour le nettoyage, l'entretien et la réparation.

**Les emballages vous sont ensuite relivrés** pour une nouvelle utilisation.

**Votre entreprise est ainsi totalement déchargée de la gestion du suivi des emballages.**

De plus, grâce à une étude approfondie de vos flux, Dupleix optimise le parc mis à votre disposition. Il évite les emballages "dormants", source d'augmentation des coûts, et vous aide à gérer vos pointes éventuelles. Ainsi, vous pouvez optimiser vos coûts.

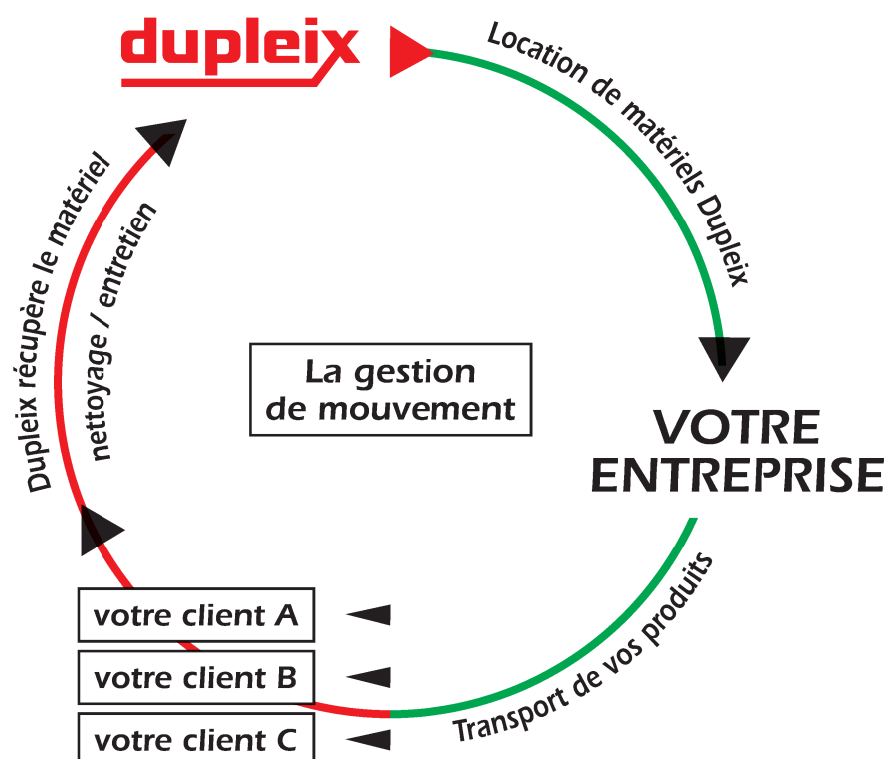



## La location

Les emballages constituent une source de problèmes pour les sociétés. Ils représentent également des investissements lourds.

**Aujourd'hui, compte tenu de la fluctuation de plus en plus rapide des marchés, il est important d'adapter en permanence son outil de travail à la demande, notamment les emballages ou conteneurs.**

Le groupe Dupleix propose à ses clients la location d'emballages présentés dans ce catalogue ou de produits similaires.

### AVANTAGES

La location vous permet d'adapter parfaitement vos besoins d'emballages à votre production.

Ainsi grâce à ce service vous pouvez faire face à vos pointes de production et de stockage.

De plus, vous pouvez minimiser vos investissements et consacrer vos ressources à votre cœur de métier.

- La location est basée sur une tarification à la journée; **elle ne nécessite ni caution, ni dépôt de garantie.**
- Elle peut être de courte ou de longue durée.
- Dans le cadre d'une utilisation normale, l'entretien et la réparation sont à notre charge.

Grâce à la location vous évitez d'avoir du matériel en stock non utilisé et vous bénéficiez en permanence de matériel en bon état.

## La gestion de parc

Le groupe Dupleix propose également comme service **la gestion de votre parc de matériel**, emballages ou matériel de stockage.

Nous pouvons vous proposer un service consistant à **stocker dans nos locaux** votre matériel excédentaire. Nous en assurons ainsi le suivi et le stockage.

En fonction de vos besoins nous pouvons reconditionner ce matériel et vous le livrer dans les meilleurs délais.

Vous pouvez ainsi centraliser le stockage de matériel diffus sur vos différents sites, nous en assurons une gestion centralisée, optimisée.

Nous assurons l'inventaire de ces matériels, leur suivi, leur remise en état puis l'expédition en retour vers les sites "demandeurs".

## Suivi de vos emballages

Vous avez votre propre parc d'emballages.

Nous pouvons assurer le suivi de ces emballages dans les livraisons que vous réalisez chez vos différents clients.

Nous réalisons ainsi " la chasse au gaspi ", en vous aidant à suivre vos emballages et en réalisant à des périodes définies entre nous et vos clients, des inventaires contradictoires.

## Montage / démontage

Le groupe Dupleix vous propose la réalisation du montage ou démontage de votre matériel tel que les racks à palettes, les plateformes, les accumulations, le rayonnage, etc...

## Rachat

Vous avez du matériel de manutention ou du matériel de stockage (conteneurs, racks à palettes, etc...) que vous n'utilisez plus, ou que vous souhaitez renouveler. Nous sommes en mesure de vous les racheter.