

## ACCESSOIRES POUR CITERNES



**PISTOLET  
AUTOMATIQUE**  
(à utiliser avec pompe)  
**64,56 €**



**PISTOLET DE  
DISTRIBUTION  
METALLIQUE.**  
**25,70 €**



**MANCHONS FORGÉS À SOUDER**  
Ø 1/2" **0,63 €**  
Ø 3/4" **0,80 €**  
Ø 1" **1,45 €**  
Ø 5/4" **1,56 €**  
Ø 6/4" **1,88 €**  
Ø 2" **2,20 €**



**BONNET D'AÉRATION  
EN PLASTIQUE AVEC TAMIS**  
5/4" F: **3,15 €**  
6/4" F: **3,37 €**  
8/4" F: **5,19 €**  
8/4" M: **5,45 €**



**JAUGES AVEC FLOTTEUR**  
Lecture verticale.  
Pour réservoirs  
d'une hauteur  
de 100 à 200 cm.  
Cadran réglable **10,84 €**



**BONNET DE REMPLISSAGE**  
2" x 2" **12,58 € /pièce**



**SIFFLET D'ALARME**  
5/4- 6/4" M x 5/4" F  
**14,52 €**



**TUYAU SPECIAL  
MAZOUT**  
Ø 19mm **6,53 €**  
Ø 25 mm **10,89 €**

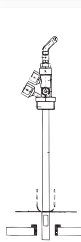

**GROUPE  
D'ASPIRATION VTK**

Raccordement 4/4 M avec  
clapet anti-retour et robinet  
avec set de raccordement  
8-10 laiton  
**34,46 €**

**POMPE 40 l/min.**

**75,62 €**



## CITERNES À MAZOUT MÉTALLIQUES

**CONTENANCE  
1200 LITRES**

H 1400 mm x P 650 mm  
x L 1550 mm

**309 €**

Les citernes métalliques  
sont livrées avec un tuyau-  
jauge, un bonnet aérateur  
et un bouchon



**CONTENANCE  
2400 LITRES**

H 1400 mm  
x P 650 mm  
x L 3100 mm

**566 €**

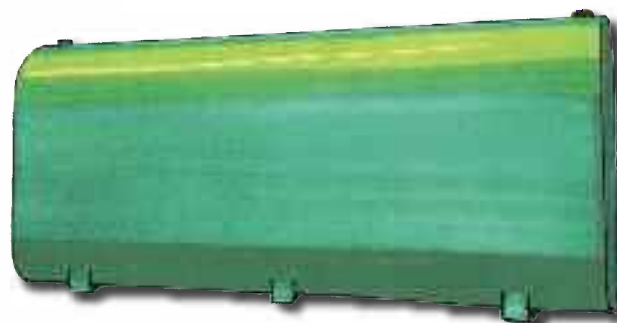

**CITERNE RECTANGULAIRE  
AVEC ATTESTATION**

fournie avec: - 4 bouchons de 2" - 1 jauge mécanique  
- 1 sifflet d'alarme - 1 détecteur de fuite

**A DOUBLE PAROI (2 X 2 mm)**

H 1450 x l 670 mm x L 1570 mm - 1200 l **849 €**

H 1600 x l 880 mm x L 2030 mm - 2400 l **1635 €**

## STATION-SERVICE POUR DIESEL



**693,90 €**

**STATION MURALE MOBIFIXX 60L/MIN**

Equipement:

- Pompe électrique 370 W 230 V autoamorçante avec système de protection contre l'auto-siphonage, by-pass intégré, interrupteur et câble 1,8 mètre avec fiche Euro.
- Protection thermique à réenclenchement automatique.
- Valve anti-retour et tube d'aspiration G1"
- Compteur mécanique à 3 chiffres avec totalisateur séparé
- Filtre en ligne HYDROSORB contre particules et eau
- Tuyau de décharge G1" avec pistolet automatique à raccord tournant
- Ensemble pré-monté sur plaque en tôle 510 x 410 x 300 mm

## CITERNES DE STOCKAGE



Les citernes de stockage Lenz sont réalisées par extrusion-soufflage de polyéthylène haute densité (PEHD).

Elles sont par conséquent:

- **inaltérables**: suppression de tout risque de corrosion interne et externe.
- **peu sensibles aux chocs et monobloc**.
- **insensibles aux écarts de température**: aucun risque d'explosion.
- **translucides**: la jauge n'est pas nécessaire.
- **légères**: faciles à manutentionner et à mettre en place, grâce aux deux poignées rapportées.

Ces citernes de stockage Lenz permettent le stockage aérien non enterré des liquides, mais toutefois à l'abri des U.V.

- les citernes de stockage Lenz, avec 1 ou 2 sorties basses, ne peuvent en aucun cas être utilisées pour le stockage de fioul domestique ou d'hydrocarbures.



Volume	Longueur	Largeur	Hauteur	Poids	Prix
1000 L	116 cm	73 cm	167 cm	47 kg	<b>379€</b>
1500 L	158 cm	73 cm	167 cm	65 kg	<b>479€</b>
2000 L	164 cm	89 cm	180 cm	82 kg	<b>611€</b>
3000 L	235 cm	89 cm	180 cm	114 kg	<b>995€</b>

## CONTENEUR SUR EUROPALETTE

LA BONNE  
AFFAIRE  
À FAIRE

**158€**

Volume	1000 L
Longueur	120 cm
Largeur	100 cm
Hauteur	116 cm
Poids	96 kg
Sur palette bois	

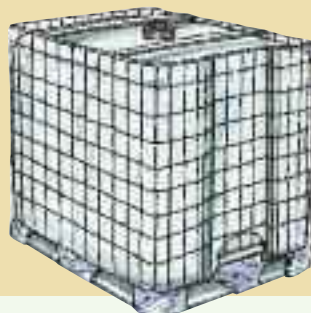

## RÉSERVOIRS À FIOUL

### VARIOLENTZ

Volume	Longueur	Largeur	Hauteur	Poids	Prix
500 l	78 cm	78 cm	109 cm	23 kg	<b>262€</b>
750 l	78 cm	78 cm	149 cm	25 kg	<b>271€</b>
1000 l	78 cm	78 cm	200 cm	40 kg	<b>310€</b>

### EUROLENTZ

Volume	Longueur	Largeur	Hauteur	Poids	Prix
1000 l	165 cm	72 cm	126 cm	36,1 kg	<b>311€</b>
1500 l	165 cm	72 cm	175 cm	57,0 kg	<b>407€</b>
2000 l	218 cm	72 cm	178 cm	81,4 kg	<b>514€</b>
2500 l	218 cm	88,5 cm	173 cm	96,0 kg	<b>746€</b>
750 l passage étroit	119 cm	66 cm	124 cm	31,5 kg	<b>271€</b>
1000 l passage étroit	119 cm	66 cm	181 cm	39,0 kg	<b>309€</b>

### EUROLENTZ- CONFORT (double paroi)

Volume	Longueur	Largeur	Hauteur	Poids	Prix
1000 l	128 cm	69 cm	183 cm	72 kg	<b>693€</b>

Réservoir à fioul à structure intérieure autoportante avec bac anti-débordement intégré, avec témoin de présence de fioul et avec jauge mécanique à flotteur intégrée.

Possibilité de mise en batterie



### CAILLEBOTIS



A) Mailles de 33 x 33 mm avec barres portantes en plat 25 x 2 mm  
 1 m x 0,21 m: **17,72 €**  
 1 m x 0,24 m: **18,15 €**  
 1 m x 0,30 m: **22,02 €**  
 1 m x 0,50 m: **28,51 €**  
 1 m x 1,00 m: **50,09 €**

B) Mailles de 33 x 33 mm avec barres portantes en plat 40 x 3 mm

1 m x 0,21 m: **29,65 €**  
 1 m x 0,30 m: **33,52 €**  
 1 m x 0,50 m: **49,48 €**  
 1 m x 1 m: **86,06 €**

(autres dimensions sur commande)



Dispositif de fixation pour caillebotis  
 4 par panneaux **1,54 €/p**

### MARCHES PCP TYPE 02 ACHIL®

600 x 250 mm **24,10 €**  
 700 x 250 mm **24,71 €**  
 800 x 250 mm **24,98 €**  
 900 x 250 mm **27,84 €**  
 1000 x 250 mm **30,50 €**  
 1200 x 250 mm **53,09 €**



Les bords roulés empêchent toute blessure aux talons et aux tendons d'Achille. Ils peuvent être injectés de mousse expansive afin de réduire le bruit des marches lors de leur utilisation

### MARCHES GALVANISEES



En mailles de 33 x 33 mm

800 x 230 mm	<b>21,15 €</b>
900 x 230 mm	<b>22,90 €</b>
1000 x 230 mm	<b>27,37 €</b>
1200 x 230 mm	<b>33,16 €</b>

### PLANCHER EUROSTEP

240 x 4 mm **122,18 €**  
 240 x 6 mm **210,54 €**

### ACCESSOIRES GALVANISES A CHAUD POUR ESCALIERS

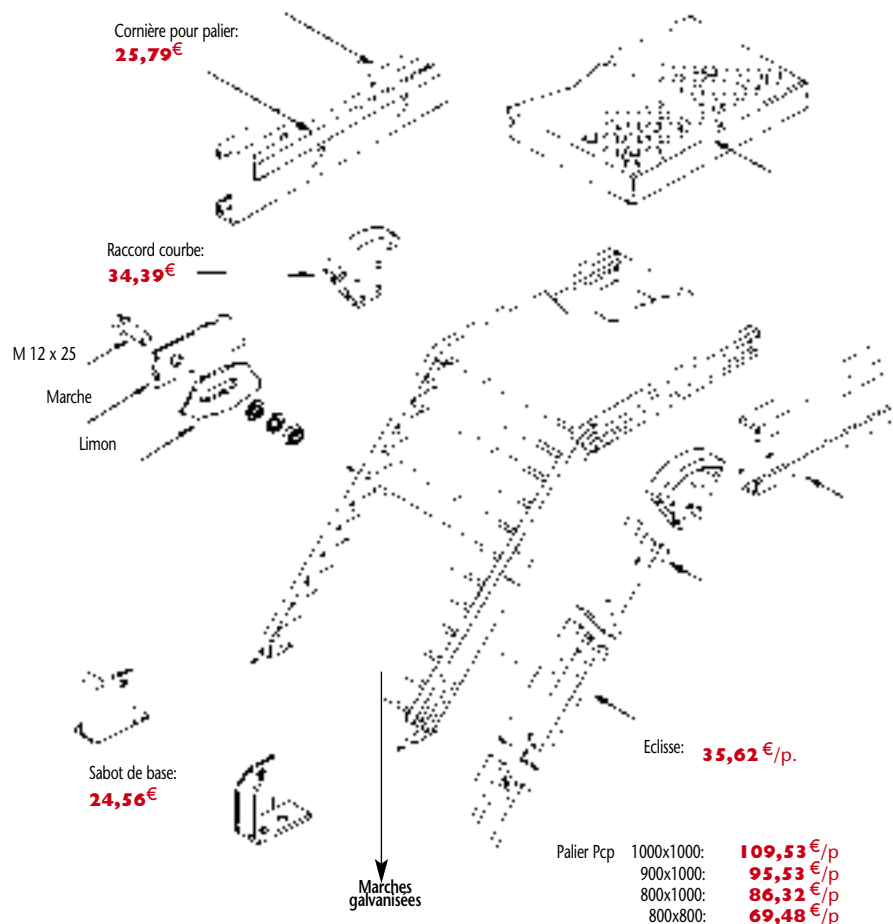

Limon Pcp perforé ou non disponible en 3,05 m avec 11 perforations ou 3,95 m avec 14 perforations **54,45 €/m**

### POSSIBILITÉ DE RAMPES INDUSTRIELLES

Tube galvanisé 1"  
**4,91 €** TVAC/m (-20%/6 m non découpés)

**1** : Raccord Tube Clamp n°173  
**18,25 €** la pièce

**2** : Raccord Tube Clamp n°130  
**30,36 €** la pièce

Autres raccords possibles voir page 142

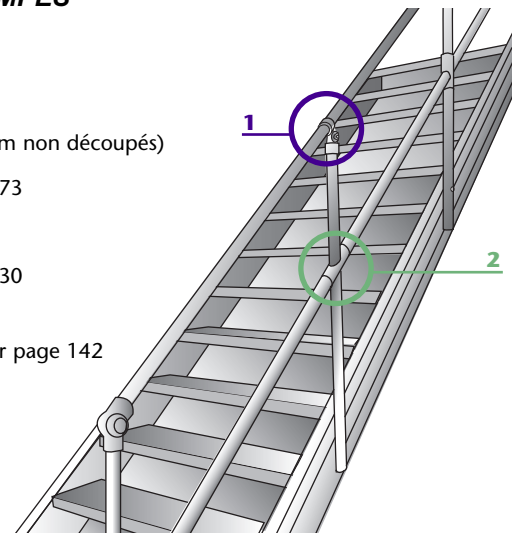

**ISOLATION ACOUSTIQUE****ETHAFOAM 222****ISOLATION ACOUSTIQUE AUX BRUITS D'IMPACT**

L'insertion de la mousse de polyéthylène extrudée Ethafoam entre la dalle portante et la chape offre une isolation efficace aux bruits d'impact.

en rouleaux de 1,5m x 125m épaisseur 3 mm **1,43 €/m<sup>2</sup>**

en rouleaux de 1,5m x 75m épaisseur 5 mm **2,38 €/m<sup>2</sup>**

**THERMASMART**

**ISOLATION  
POUR TUYAUTERIES  
AVEC FERMETURE  
AUTO-COLLANTE**

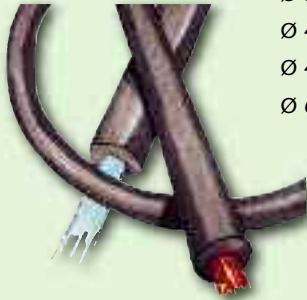

En longueur de 2 mètres

Ø 12 mm int. : **1,98 €/pièce**

Ø 15 mm int. : **2,22 €/pièce**

Ø 18 mm int. : **2,42 €/pièce**

Ø 22 mm int. : **2,84 €/pièce**

Ø 28 mm int. : **3,20 €/pièce**

Ø 34 mm int. : **4,17 €/pièce**

Ø 42 mm int. : **4,70 €/pièce**

Ø 48 mm int. : **5,69 €/pièce**

Ø 60 mm int. : **7,63 €/pièce**

**FILM DPC**

Film noir imperméable en polyéthylène BD avec une surface gaufrée.

en rouleaux de :

0,20m x 30m **4,86 €/rl**

0,30m x 30m **7,28 €/rl**

0,40m x 30m **9,70 €/rl**

0,50m x 30m **12,14 €/rl**

0,60m x 30m **14,53 €/rl**

1,00m x 30m **24,28 €/rl**

**PROTECTION  
SOUBASSEMENT**

**Une membrane d'étanchéité  
à nopes pour le cuvelage et  
la protection des caves**

en rouleaux de :

1,00m x 20m **40,76 €/rl**

1,50m x 20m **61,15 €/rl**

2,00m x 20m **81,51 €/rl**

2,50m x 20m **101,94 €/rl**

**THERMALINT**

**LA SOLUTION DEFINITIVE  
CONTRE LE GEL DES  
TUYAUTERIES  
D'EAU ET DE  
FUEL.**



Grâce à son thermostat incorporé, le Thermalint se met en fonctionnement à la température de +3°C et se déclenche automatiquement dès que la température de la tuyauterie atteint la température de +7°C. Le Thermalint est livré en longueur de 1 mètre à 48 mètres équipé d'une prise de courant avec terre, tension de fonctionnement 220 volts monophasé. Le thermalint consomme 21 watt/mètre lorsque le thermostat est enclenché.

Ne jamais :

- brancher le thermalint enroulé
- le raccourcir ni le rallonger
- le monter sur des tuyauteries pouvant atteindre une température de plus de 95°C.

Pour une protection optimale de vos tuyauteries contre le gel employez le thermalint en combinaison avec l'isolation Thermaflex d'une épaisseur de 13mm au moins.



**N'ATTENDEZ PAS  
LES PROBLEMES  
POUR VOUS EQUIPER**

Disponible en différentes longueurs :

1m **46,49 €/p**

2m **49,00 €/p**

4m **51,72 €/p**

8m **61,52 €/p**

12m **68,06 €/p**

14m **72,24 €/p**

18m **80,95 €/p**

24m **92,56 €/p**

36m **116,43 €/p**

48m **143,38 €/p**

\*\*Thermatape: bande isolante autocollante étudiée pour les endroits difficilement accessibles, robinets, vannes etc...

Dimensions standard 3 mm épais. et 50 mm large sur rouleau de 15 m. **13,31 €/rouleau**

# Xtratherm®

More than insulation

Mousse rigide de **PIR** comme isolation thermique efficace pour mur, toiture et sol

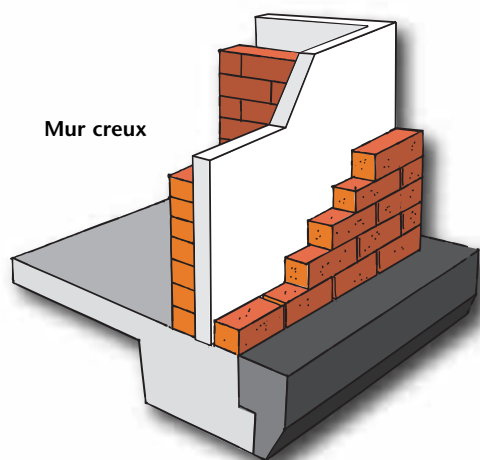

Pour vides ventilés et non ventilés

- Résistance à la compression > 120 kPa
- Densité : 30 kg/m<sup>3</sup>
- Revêtements d'une couche réfléchissante de basse émission
- Haute rentabilité thermique (HR)

Panneaux 1200 x 600 mm

Rainures & languettes

Epaisseur (mm)	Panneaux par paquet	m <sup>2</sup> par paquet	RD m <sup>2</sup> K/W	Stock
40	12	8,64	1,74	• <b>12,00<sup>€</sup>/m<sup>2</sup></b>
50	10	7,20	2,17	• <b>14,00<sup>€</sup>/m<sup>2</sup></b>
60	8	5,76	2,61	• <b>15,82<sup>€</sup>/m<sup>2</sup></b>
70	7	5,04	3,04	
82	6	4,32	3,57	• <b>20,33<sup>€</sup>/m<sup>2</sup></b>
95	5	3,60	4,13	
100	5	3,60	4,35	• <b>24,22<sup>€</sup>/m<sup>2</sup></b>
110	4	2,88	4,65	
120	3	2,16	5,22	

Surface nette, y compris rainure et languette 1185 x 585 mm.

Autres dimensions sont possibles, en fonction de la disponibilité et la quantité minimum de commande. 30 mm seulement disponible avec bords droits.



UNE ISOLATION PRATIQUE ET FACILE



- Faible volume de stockage
- Manutention aisée (léger)
- Aucun détachement de microparticules et de fibres nocives (ne nécessite pas d'équipement de protection)
- Technique de pose simple et accessible à tous
- Pas d'outillage spécial (cutter, agrafeuse, ciseaux)
- Matériau semi-rigide léger s'adapte à toute forme de surface (angle, courbe...)



BULLES ALUMINIUM

**THERMO M1**

2 couches alu + 2 couches polyéthylène bullé:

**5,07 € / m<sup>2</sup>**

en rouleau de 1,25 x 15 m



MULTICOUCHE

**MULTI COUCHES**

5 composants

**4,93 € / m<sup>2</sup>**

MULTI COUCHES

11 composants

**7,88 € / m<sup>2</sup>**

en rouleau de 1,50 x 10 m

Un principe qui repose sur le phénomène physique de la réflexion...

**L'ISOLATION PAR REFLEXION**

Apparue il y a une quarantaine d'années en Amérique du nord, cette technique a prouvé son efficacité dans bien des domaines. Le principe consiste à créer une barrière thermique réfléchissante donc isolante.

LA PARTIE REFLECHISSANTE

Elle empêche toute pénétration des flux intérieurs et extérieurs. Elle permet de réfléchir les rayons infrarouges.



LA PARTIE ISOLANTE

En séparant les deux parties réfléchissantes, elle limite tout phénomène de conduction. De plus, l'air, (principal composant des produits ATI), reste aujourd'hui l'un des meilleurs isolants.

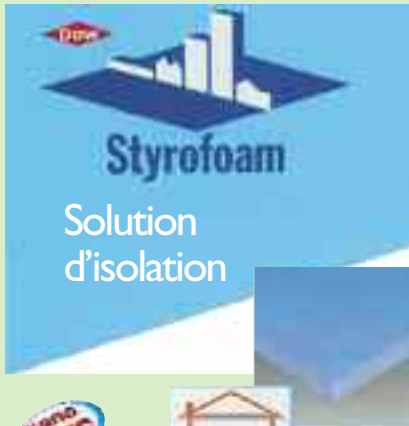

**FLOORMATE 200-A**  
**Isolation des sols**

Finition de la surface: lisse. Finition des bords:  
Dimensions Longueur x largeur: 1200 x 600 mm

Epaisseur (mm)	Paquet m2	Valeur R m2 K/W	
30 de stock	10,08	0,90	<b>6,06 €/m2</b>



**WALLMATE CW-A**  
**ISOLATION DES MURS CREUX**

Finition de la surface: lisse. Finition des bords:  
Dimensions Longueur x largeur: 2500 x 600 mm

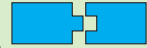

Epaisseur (mm)	paquet m2	Valeur R m2 K/W	
30 de stock	21,00	0,90	<b>6,06 €/m2</b>
40 de stock	15,00	1,20	<b>7,84 €/m2</b>
50 de stock	12,00	1,50	<b>9,81 €/m2</b>
60 de stock	10,50	1,80	<b>11,77 €/m2</b>
80 de stock	7,50	2,25	<b>15,67 €/m2</b>



**WALLMATE WB-A**  
**Isolation des murs intérieurs**

(possibilité de plafonnage)



Finition de la surface: profilée. Finition des bords:  
Dimensions Longueur x largeur: 1250 x 600 mm

Epaisseur (mm)	paquet m2	Valeur R m2 K/W	
30 de stock	10,50	0,90	<b>6,73 €/m2</b>
40 de stock	7,50	1,20	<b>8,97 €/m2</b>



**TOITURES ET GRENIERS**  
**...la nouvelle génération de laine minérale**  
**avec ECOSE® Technology**



**TI 312**

Rouleau revêtu d'un pare-vapeur alu/Kraft destiné à l'isolation thermique et acoustique des planchers, en pose horizontale uniquement

**TI 312**

Epaisseur (mm)	Rd (m2K/W)	L (mm)	I (mm)	Rouleaux paquet	m2/rouleau	
80	2,00	11000	1200	1	13,20	<b>3,84 €/m2*</b>
100	2,50	8500	1200	1	10,20	<b>5,02 €/m2*</b>
120	3,00	7000	1200	1	8,40	<b>6,05 €/m2</b>
150	3,75	6000	1200	1	7,20	<b>7,45 €/m2</b>
200	5,00	4500	1200	1	5,40	<b>10,65 €/m2</b>

Réaction au feu Euroclasse : A2 -s1, d0 < 100 mm d'épaisseur  
A1 ≥ 100 mm d'épaisseur

\* Jusqu'à épaissement du stock



**TR 312**

Rouleau revêtu d'un pare-vapeur alu/Kraft pourvu de languettes d'agrafage de 4 cm. Le TR 312 est destiné à l'isolation thermique et acoustique entre chevrons de toitures inclinées

**TR 312**

Epaisseur (mm)	Rd (m2K/W)	L (mm)	I (mm)	Rouleaux paquet	m2/rouleau	
60	1,50	14000	350	3	4,90	<b>4,05 €/m2</b>
80	2,00	11000	350	2	3,85	<b>5,26 €/m2</b>
100	2,50	8500	350	2	2,975	<b>5,77 €/m2</b>
120	3,00	7000	350	3	2,45	<b>7,05 €/m2</b>
150	3,75	6000	350	3	2,10	<b>8,10 €/m2</b>



**TI 135 U**

Panneau semi-rigide roulé non revêtu, pourvu de repères de coupe pour l'isolation thermique et acoustique entre chevrons des toitures inclinées. Par sa forte rigidité latérale, ce produit peut être posé entre les chevrons sans fixations supplémentaires

**TI 135 U**

Epaisseur (mm)	Rd (m2K/W)	L (mm)	I (mm)	Rouleaux paquet	m2/rouleau	
180	5,10	3500	1200	1	4,20	<b>11,88 €/m2</b>
200	5,70	3200	1200	1	3,84	<b>13,21 €/m2</b>
240	6,85	3000	1200	1	3,60	<b>15,84 €/m2</b>



**PARE-VAPEUR LDS 100**

Pare-vapeur polyéthylène blanc translucide. Application en murs et toitures.

**PARE-VAPEUR LDS 100**

Epaisseur (mm)	S <sub>d</sub>	Poids g/m2	L (m)	I (m)	m2/rouleau	
200	>100	185	12,50	2	25	<b>29,38 €/rouleau</b>
200	>100	185	50	2	100	<b>117,55 €/rouleau</b>



## CLOISONS DE SEPARATION ET CLOISONS D'APPLIQUE

...la nouvelle génération de laine minérale avec **ECOSE® Technology**



### TP 416

Panneau revêtu sur une face d'une voile de verre transparent. Assure des performances acoustiques élevées.

### TP 416

Epaisseur (mm)	Rd (m²K/W)	L (mm)	l (mm)	Panneaux paquet	m²/rouleau	
50	1,35	1350	600	12	9,72	<b>3,08 €/m²</b>
60	1,60	1350	600	12	9,72	<b>3,79 €/m²</b>
75	2,00	1350	600	10	8,10	<b>4,70 €/m²</b>
100	2,70	1350	600	8	6,48	<b>6,25 €/m²</b>

## MEAMAX®

Amène la lumière du jour en sous-sol et y crée un espace de vie aéré et lumineux, agréable et utile. Ajustement précis à la hauteur du sol fini



### MEAMAX®

100 plus  
dimensions: L 100 x H 85  
à 110 cm x P 40 cm

### PROMO

**166,28€**

TOUTE L'ISOLATION  
DU BATIMENT SUR  
[www.leboutte.be](http://www.leboutte.be)

**SUPER PROMO**



### URSA 12

Matelas de laine de verre, revêtu sur une face d'un papier kraft aluminium pare-vapeur avec languettes pour agrafage  
Application : Isolation thermique et acoustique de toitures en pente dont les chevrons sont placés à intervalle régulier de 350 mm

Epaisseur	R (M²K/W)	Dimensions mm	M²/RI	Rlx/paquet	M²/paquet	Prix
150 mm	3,75	5000 x 350	1,75	3	5,25	<b>5,90 €/m²</b>

**SUPER PROMO**



### URSA 22

Matelas de laine de verre, revêtu sur une face d'un papier kraft aluminium pare-vapeur.  
Application : Isolation thermique et acoustique des sols de greniers

Epaisseur	R (M²K/W)	Dimensions mm	M²/paquet	Prix
150 mm	3,75	5000 x 1200	6	<b>5,53 €/m²</b>
200 mm	5	4500 x 1200	5,40	<b>7,37 €/m²</b>

**SUPER PROMO**



### URSA HOMETEC

Panneau de laine de verre nu, semi-rigide roulé, munie de repères pour faciliter et accélérer la découpe sur mesure.  
Application : Isolation thermique et acoustique des sols de greniers

Epaisseur	R (M²K/W)	Dimensions mm	M²/paquet	Prix
200 mm	5,70	3000 x 1200	3,60	<b>9,58 €/m²</b>

## FENETRES EN PVC

### FENETRE MULTI-FONCTIONS EN PVC AVEC ELEMENT TOMBANT



Dimensions	Couleur Blanche Simple Vitrage	Couleur Blanche Double Vitrage
1.00m x 0.60m	<b>51,71€</b>	<b>82,78€</b>
1.00m x 0.80m	<b>62,17€</b>	<b>99,60€</b>
1.00m x 1.00m	<b>71,33€</b>	<b>113,74€</b>
Dimensions	Couleur brune Simple Vitrage	Couleur Brune Double vitrage
1.00m x 0.60m	<b>56,54€</b>	<b>87,63€</b>
1.00m x 0.80m	<b>67,20€</b>	<b>104,58€</b>
1.00m x 1.00m	<b>75,66€</b>	<b>118,74€</b>

**TUYAUX EN PVC ET ACCESSOIRES**

**TUYAUX POUR EGOUTS EN 3 M (Norme usine)**

Ø 110mm x 2,2mm	<b>2,05€/m</b>
Ø 125mm x 2,5mm	<b>2,79€/m</b>
Ø 160mm x 3,2mm	<b>4,62€/m</b>
Ø 200mm x 3,9mm	<b>6,83€/m</b>



**TUYAUX POUR EGOUTS EN 5 M NBN 1401-SN4**

(DISPONIBLES EN ROUGE ET EN GRIS)

Ø 110mm x 3,2mm	<b>3,33€/m</b>
Ø 125mm x 3,2mm	<b>3,97€/m</b>

**NBN 1401-SN2**

(DISPONIBLES EN ROUGE ET EN GRIS)

Ø 160mm x 3,2mm	<b>5,13€/m</b>
Ø 200mm x 3,9mm	<b>7,80€/m</b>
Ø 250mm x 4,9mm	<b>12,77€/m</b>
Ø 315mm x 6,2mm	<b>20,35€/m</b>

**NORME USINE**

(EN 3 METRES ROUGE)

Ø 400mm x 7,9 mm	<b>28,21€/m</b>
------------------	-----------------

**LA BONNE AFFAIRE A FAIRE**



**ACCESSOIRES EGOUTS**



	<b>Coudes 90°</b>	<b>Coudes 45°</b>	<b>Coudes 67°</b>	<b>Coudes 15°</b>	<b>Coudes 30°</b>
Ø 110mm	<b>1,91€</b>	<b>1,40€</b>	<b>1,60€</b>	<b>1,35€</b>	<b>1,35€</b>
Ø 125mm	<b>3,03€</b>	<b>2,60€</b>	<b>3,00€</b>	<b>2,40€</b>	
Ø 160mm	<b>4,17€</b>	<b>3,20€</b>	<b>4,17€</b>	<b>2,80€</b>	
Ø 200mm	<b>10,26€</b>	<b>7,63€</b>	<b>9,02€</b>	<b>5,60€</b>	
Ø 250mm	<b>54,54€</b>	<b>44,34€</b>	-	-	
Ø 315mm	<b>73,98€</b>	<b>55,97€</b>	-	-	

*Nous avons également une gamme d'accessoires de couleur grise*



	<b>Té 45°</b>	<b>Té 90°</b>	<b>Manches</b>	<b>Tampon de visite</b>	<b>Réductions</b>
Ø 110mm	<b>2,90€</b>	<b>2,78€</b>	<b>1,50€</b>	<b>3,00€</b>	Ø 110mm x 125 <b>2,05€</b>
Ø 125mm	<b>4,99€</b>	<b>4,88€</b>	<b>2,19€</b>	<b>3,90€</b>	Ø 110mm x 160 <b>2,85€</b>
Ø 160mm	<b>6,97€</b>	<b>6,75€</b>	<b>3,00€</b>	<b>9,08€</b>	Ø 125mm x 160 <b>3,45€</b>
Ø 200mm	<b>14,32€</b>	<b>13,44€</b>	<b>6,50€</b>	<b>10,20€</b>	Ø 125mm x 200 <b>14,46€</b>
Ø 250mm	<b>71,64€</b>	<b>71,64€</b>	<b>27,70€</b>	<b>44,82€</b>	Ø 160mm x 200 <b>6,40€</b>
Ø 315mm	<b>159,61€</b>	<b>148,39€</b>	<b>32,02€</b>	<b>81,86€</b>	Ø 200mm x 250 <b>49,00€</b>
					Ø 315mm x 250 <b>64,94€</b>

**TUYAUX POUR EGOUT EN 5 M "ECOTUBE"**

Ø 110 x 2,2mm	<b>1,50€/m</b>
Ø 160 x 3,2mm	<b>3,50€/m</b>

Jusqu'à épuisement des stocks

**Passage grès pvc**



Ø 110/137	<b>7,84€</b>
Ø 125/166	<b>12,30€</b>
Ø 160/183	<b>16,92€</b>
Ø 200/249	<b>34,52€</b>

**Clapet anti-retour**

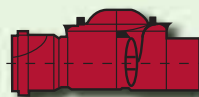

Ø 110mm	<b>105,13€</b>
Ø 125mm	<b>121,34€</b>
Ø 160mm	<b>153,24€</b>

**Siphon**



Ø 110mm	<b>40,03€</b>
Ø 125mm	<b>52,38€</b>
Ø 160mm	<b>89,19€</b>



## TUYAUX SANITAIRES EN 4M

Ø	32mm x 1,8mm	<b>0,75€/m</b>
Ø	32mm x 3,0mm	<b>1,18€/m</b>
Ø	40mm x 1,8mm	<b>0,89€/m</b>
Ø	40mm x 3,0mm	<b>1,44€/m</b>



Ø	50mm x 1,8mm	<b>1,15€/m</b>
Ø	50mm x 3,0mm	<b>1,81€/m</b>
Ø	80mm x 1,8mm	<b>1,78€/m</b>
Ø	80mm x 3,0mm	<b>2,94€/m</b>
Ø	90mm x 1,8mm	<b>1,98€/m</b>
Ø	100mm x 1,8mm	<b>2,24€/m</b>
Ø	100mm x 3,0mm	<b>3,72€/m</b>

## FOSSES SEPTIQUES EN POLYETHYLENE



Longueur Hauteur Largeur

Volumes 1000 litres	1,50m	0,90m	1,10m
Volumes 1500 litres	1,75m	1,20m	1,30m











1000 litres  
(ménage de 2 à 3 personnes):**274 €**1500 litre  
(ménage de 4 à 5 personnes)**325 €**

## FLEXIDRAIN

Ø 32 x 1m	<b>3,13€/m</b>
Ø 32 x 2m	<b>6,27€/m</b>
Ø 40 x 1m	<b>3,97€/m</b>
Ø 40 x 2m	<b>7,94€/m</b>
Ø 50 x 1m	<b>4,80€/m</b>
Ø 50 x 2m	<b>9,62€/m</b>



## ACCESSOIRES SANITAIRES

						
	<b>Coudes 90° MF</b>	<b>Coudes 45° MF</b>	<b>Coudes 90° FF</b>	<b>Coudes 45° FF</b>		
Ø32mm	<b>0,70€</b>	<b>0,66€</b>	<b>0,70€</b>	<b>0,66€</b>		
Ø40mm	<b>0,76€</b>	<b>0,70€</b>	<b>0,74€</b>	<b>0,70€</b>		
Ø50mm	<b>1,15€</b>	<b>1,18€</b>	<b>1,16€</b>	<b>1,18€</b>		
Ø80mm	<b>2,96€</b>	<b>2,95€</b>	<b>3,27€</b>	<b>3,27€</b>		
Ø90mm	<b>3,77€</b>	<b>3,77€</b>	<b>4,14€</b>	<b>4,14€</b>		
Ø100mm	<b>3,48€</b>	<b>3,48€</b>	<b>3,65€</b>	<b>4,30€</b>		
						
Ø32mm	<b>1,20€</b>	<b>1,23€</b>	<b>1,375€</b>	<b>1,51€</b>	<b>0,53€</b>	<b>0,72€</b>
Ø40mm	<b>1,41€</b>	<b>1,43€</b>	<b>1,51€</b>	<b>1,41€</b>	<b>0,66€</b>	<b>0,74€</b>
Ø50mm	<b>2,46€</b>	<b>2,46€</b>	<b>2,48€</b>	<b>2,86€</b>	<b>0,77€</b>	<b>0,90€</b>
Ø80mm	<b>4,66€</b>	<b>4,66€</b>	<b>5,16€</b>	<b>5,16€</b>	<b>1,76€</b>	<b>3,44€</b>
Ø90mm	<b>5,15€</b>	<b>5,15€</b>	<b>5,46€</b>	<b>5,48€</b>	<b>1,83€</b>	<b>4,99€</b>
Ø100mm	<b>5,34€</b>	<b>5,34€</b>	<b>5,65€</b>	<b>5,65€</b>	<b>1,91€</b>	<b>9,13€</b>

	
Ø32mmx40mm	<b>0,54€</b>
Ø32mmx50mm	<b>0,73€</b>
Ø32mmx80mm	<b>2,93€</b>
Ø32mmx100mm	<b>2,56€</b>
Ø40mmx50mm	<b>0,71€</b>
Ø40mmx80mm	<b>2,94€</b>
Ø40mmx100mm	<b>4,29€</b>
Ø40mm x110mm	<b>3,22€</b>
Ø50mmx80mm	<b>2,94€</b>
Ø50mmx100mm	<b>4,29€</b>
Ø50mmx110mm	<b>3,22€</b>
Ø80mmx90mm	<b>3,60€</b>
Ø80mmx100mm	<b>4,26€</b>
Ø80mmx110mm	<b>3,22€</b>
Ø80mmx125mm	<b>4,70€</b>
Ø90mmx110mm	<b>3,22€</b>
Ø100mmx110mm	<b>3,22€</b>

GAMME D'ACCESSOIRES EN PVC BRUN Ø 50, 80 et 100 MM ÉGALEMENT EN STOCK

Tubes PVC bruns en Ø50, 80 et 100 mm également de stock.

## SEPARATEUR A GRAISSE

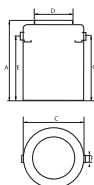

Volume	A	C	D	E	F	G	
300l	800	900	500	540	110	510	<b>218 €</b>
500l	1.160	900	500	875	110	845	<b>264 €</b>



**TUYAUX**

**GAINES AVEC TIRE FIL (RLX DE 50 M)**



Ø 40 mm	<b>0,493 €/m</b>	<b>24,65 €</b>
Ø 50 mm	<b>0,620 €/m</b>	<b>30,88 €</b>
Ø 63 mm	<b>0,810 €/m</b>	<b>40,35 €</b>
Ø 75 mm	<b>1,170 €/m</b>	<b>55,79 €</b>
Ø 90 mm	<b>1,460 €/m</b>	<b>72,81 €</b>
Ø 110 mm	<b>1,923 €/m</b>	<b>96,15 €</b>
Ø 125 mm	<b>2,640 €/m</b>	<b>132,03 €</b>
Ø 160 mm	<b>4,140 €/m</b>	<b>207,38 €</b>







Prix au rouleau

**TUYAUX POLYETHYLENE TYPE "SOCAREX"**



diamètre	Prix au détail	Prix par rouleau
1/2" normal (en rouleau de 100 m ou de 300 m)	<b>0,50 €</b>	<b>0,40 €</b>
1/2" renforcé (en rouleau de 100 m ou de 300 m)	<b>1,09 €</b>	<b>0,88 €</b>
3/4" normal (en rouleau de 100 m ou de 300 m)	<b>1,01 €</b>	<b>0,81 €</b>
3/4" renforcé (en rouleau de 100 m ou de 300 m)	<b>1,52 €</b>	<b>1,21 €</b>
1" normal (en rouleau de 100 m ou de 300 m)	<b>1,29 €</b>	<b>1,04 €</b>
1" renforcé (en rouleau de 100 m ou de 300 m)	<b>1,93 €</b>	<b>1,54 €</b>
5/4" normal (en rouleau de 100 m)	<b>1,60 €</b>	<b>1,28 €</b>
5/4" renforcé (en rouleau de 100 m)	<b>2,81 €</b>	<b>2,25 €</b>
6/4" normal (en rouleau de 100 m)	<b>2,12 €</b>	<b>1,69 €</b>
6/4" renforcé (en rouleau de 100 m)	<b>3,43 €</b>	<b>2,73 €</b>
2" normal (en rouleau de 100 m)	<b>3,87 €</b>	<b>3,08 €</b>
2" renforcé (en rouleau de 100 m)	<b>5,66 €</b>	<b>4,51 €</b>

**RACCORDS HUOT POUR SOCAREX**

	1/2"	3/4"	1"	5/4"	6/4"	2"		1/2"	3/4"	1"	5/4"	6/4"	2"
 HUOT mâle	<b>N 8,46 €</b>	<b>7,37 €</b>	<b>12,95 €</b>	<b>19,83 €</b>	<b>37,66 €</b>	<b>68,86 €</b>	 T HUOT	<b>N 30,67 €</b>	<b>21,81 €</b>	<b>47,16 €</b>	<b>74,85 €</b>	<b>108,25 €</b>	<b>246,46 €</b>
	<b>R 7,57 €</b>	<b>7,43 €</b>	<b>13,28 €</b>	<b>19,27 €</b>	<b>35,76 €</b>	<b>68,86 €</b>		<b>R 22,80 €</b>	<b>21,81 €</b>	<b>47,06 €</b>	<b>70,64 €</b>	<b>103,41 €</b>	<b>236,95 €</b>
 HUOT femelle	<b>N 8,46 €</b>	<b>7,74 €</b>	<b>13,18 €</b>	<b>20,93 €</b>	<b>37,53 €</b>	<b>75,62 €</b>	 T Femelle HUOT	<b>N 32,10 €</b>	<b>16,93 €</b>	<b>42,18 €</b>	<b>55,22 €</b>	<b>67,15 €</b>	
	<b>R 7,58 €</b>	<b>7,67 €</b>	<b>13,30 €</b>	<b>19,48 €</b>	<b>35,76 €</b>	<b>75,30 €</b>		<b>R 19,37 €</b>	<b>16,60 €</b>	<b>42,18 €</b>	<b>53,01 €</b>	<b>67,83 €</b>	
 Manchon HUOT	<b>N 13,61 €</b>	<b>13,19 €</b>	<b>21,81 €</b>	<b>41,07 €</b>	<b>68,80 €</b>	<b>115,15 €</b>	 Coude HUOT	<b>R 21,93 €</b>	<b>16,95 €</b>	<b>31,78 €</b>	<b>54,27 €</b>	<b>73,99 €</b>	
	<b>R 13,61 €</b>	<b>12,63 €</b>	<b>21,81 €</b>	<b>38,13 €</b>	<b>65,43 €</b>	<b>115,15 €</b>							

Raccords huot pour socarex Ø 20 mm, 25 mm, 32 mm et 40 mm.

**TUYAUX DE DRAINAGE**

**TUYAUX DE DRAINAGE (en 50 m)**

**- 10 %**  
par 500 m assortis



		Prix au rouleau
<b>drain nu</b>	Ø 50 mm	<b>0,46 €/m</b> <b>23,16 €</b>
	Ø 65 mm	<b>0,61 €/m</b> <b>30,70 €</b>
	Ø 80 mm	<b>0,81 €/m</b> <b>40,00 €</b>
	Ø 100 mm	<b>1,16 €/m</b> <b>58,07 €</b>
	Ø 125 mm	<b>1,90 €/m</b> <b>95,08 €</b>
	Ø 160 mm	<b>3,27 €/m</b> <b>163,69 €</b>
(Rlx de 45 m)	Ø 200 mm	<b>5,07 €/m</b> <b>228,09 €</b>
<b>drain enrobé</b>	Ø 50 mm	<b>0,905 €/m</b> <b>45,27 €</b>
	Ø 65 mm	<b>1,226 €/m</b> <b>61,32 €</b>
	Ø 80 mm	<b>1,369 €/m</b> <b>68,43 €</b>
	Ø 100 mm	<b>2,070 €/m</b> <b>103,52 €</b>
	Ø 125 mm	<b>3,591 €/m</b> <b>179,57 €</b>

**GEOTEXTILE**

**QUALITE**

180 gr/m <sup>2</sup>	4,5m x 100 m	<b>PROMO</b>	<b>573,36 €/rl.</b>
90 gr/m <sup>2</sup>	2 m x 100 m		<b>184,58 €/rl.</b>
90 gr /m <sup>2</sup>	1,5 m x 50 m		<b>73,43 €/rl.</b>



Terram est un filtre non tissé de haute qualité, thermolié, à base de 70 % polypropylène et 30 % polyéthylène. Robuste et perméable, les géotextiles Terram satisfont aux exigences les plus sévères des chantiers en matière de stabilisation, filtration et séparation, en évitant l'interpénétration des matériaux entre eux.

## PROTECTION SIGNALISATION



### CÔNE DE SIGNALISATION

L'accessoire de sécurité universel

- Structure stable avec pied en PE ou en caoutchouc
- Couleur rouge-blanc ou noir-jaune
- Souple

- Inusable et couleurs résistantes
- H. 31 cm  
Rouge/Blanc **3,09€**  
Noir/Jaune **3,85€**  
H. 50 cm **7,11€**

**SUPER PROMO**

Cone rigide

H. 54 cm **5,06€/p**

Rouge et blanc

## CHAINES DE SIGNALISATION ET PANNEAUX SUR PIED

- Délimitation des terrains et des parcours
- Piscines, plaines de jeux et campings
- Protection industrielle et de projet
- Résistant aux UV et aux conditions atmosphériques, lavable
- Montage aisé
- Stable avec pied en plastique rempli de béton

Socle en béton  
**6,09€**

Poteau rouge-blanc ou noir-jaune  
**7,38€**

Chaîne plastique rouge-blanc

ou noir-jaune

diamètre 8 mm **1,41€/m**



## FILET DE CHANTIER

160 gr/m disponible en rouleau de 1 m x 50m

**35,46 €/rl**



## CANIVEAUX

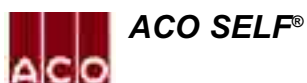

Euroline, caniveau avec profil en V et passage libre optimal grâce à la grille passerelle en acier galvanisé cl. A 15 kN de forme esthétique clipsée sans vis

Produit	Longueur cm	Largeur ext. cm	Hauteur cm	Poids	Prix
Caniveau 100 cm	100,0	11,8	9	8,3	<b>21,32€/pièce</b>
Caniveau 100 cm avec sortie incorporée	100,0	11,8	9	8,5	<b>41,30€/pièce</b>

**36,85€/pièce**

Euroline, caniveau avec profil en V et passage libre optimal grâce à la grille passerelle en fonte cl. B 125 kN de forme esthétique clipsée sans vis

Produit	Longueur cm	Largeur ext. cm	Hauteur cm	Poids	Prix
Caniveau 100 cm	100,0	11,8	10,0	11,8	<b>60,00€/pièce</b>
Caniveau 100 cm avec sortie incorporée	100,0	11,8	10,0	11,6	<b>88,22€/pièce</b>

**SUPERMINI** Caniveau à hauteur réduite (5,6cm) et profil en V, passage libre optimal grâce à la grille passerelle clipsée sans vis en acier galvanisé, classe A kN. Longueur 1 m



**EUROLINE DISCRET** Caniveau avec profil en V, passage libre optimal avec rehausse E à fente latérale en acier galvanisé, classe A kN. Longueur 1 m

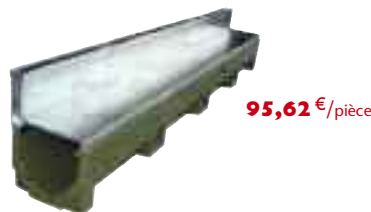

**LARGE**, Caniveau avec grille clipsée (largeur intérieure 15 cm) grilles passerelles en fonte, classe B 125 kN - Longueur 1 m

**96,50€/pièce**

## CANIVEAU CLEANFAST

Avec grille plastique en polypropylène -

Noir **16,46€/pièce**

Gris **19,06€/pièce**

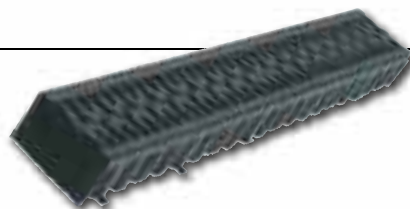

## RUBAN DE SIGNALISATION

Ruban de signalisation très simple à usages multiples

Couleur: rouge - blanc ou noir - jaune

50 mm x 100m

75 mm x 500m

75 mm x 100m

**2,08€/rl**  
**14,40€/rl**  
**3,17€/rl**



# CHASSIS DE VISITE - STERPUTS - DAUPHINS

## CHAMBRE DE VISITE EN FONTE



Dimensions	simple	double
300 x 300	<b>8,93€</b>	<b>15,99€</b>
400 x 400	<b>16,24€</b>	<b>26,85€</b>
500 x 500	<b>25,17€</b>	<b>43,76€</b>
600 x 600	<b>38,77€</b>	<b>70,20€</b>
700 x 700	<b>67,90€</b>	<b>106,52€</b>
800 x 800	<b>95,69€</b>	<b>147,65€</b>

Rectangulaire : 500 x 300	-	<b>29,75€</b>
600 x 450	-	<b>62,38€</b>

## TRAPILLON DE TROTTOIR EN FONTE

Résistance 12,5 T

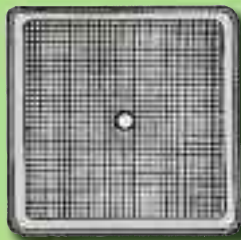

dimensions	
300 x 300	<b>20,93€</b>
400 x 400	<b>33,03€</b>
500 x 500	<b>55,79€</b>
600 x 600	<b>80,22€</b>
700 x 700	<b>116,96€</b>
800 x 800	<b>162,64€</b>
900 x 900	<b>239,25€</b>

## CHAMBRE DE VISITE A COUVERCLE ROND



Dimensions	
500x500	<b>61,20€</b>
600x600	<b>73,50€</b>

## COUVERCLE A PAVER EN ALUMINIUM

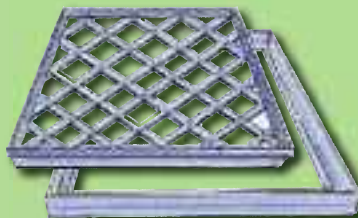

Dimensions	
300x300	<b>29,08€</b>
400x400	<b>45,65€</b>
500x500	<b>72,42€</b>
600x600	<b>96,60€</b>

## CHASSIS DE VISITE A REMPLISSAGE "KLINKERS" EN ALUMINIUM

hauteur totale 100 mm



Dimensions	
500x500	<b>81,67€</b>
600x600	<b>95,71€</b>
700x700	<b>121,22€</b>

## STERPUT

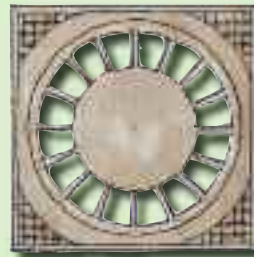

### EN FONTE

Dimensions	
150x150	<b>9,60€</b>
200x200	<b>18,32€</b>
250x250	<b>36,69€</b>
300x300	<b>46,93€</b>

### EN INOX

Dimensions	
100x100	<b>60,18€</b>
150x150	<b>98,00€</b>
200x200	<b>138,05€</b>

### EN PVC

Dimensions	
100x100 orientable + grille métallique	<b>3,60€</b>
150x150 orientable + grille métallique	<b>6,31€</b>
150x150	<b>6,08€</b>
200x200	<b>11,87€</b>
250x250	<b>12,07€</b>
300x300	<b>14,16€</b>

### EN alu

Dimensions	
200x200	<b>15,50€</b>
300x300	<b>27,79€</b>

## REGARD POUR TUYAU PVC EN FONTE D'ALUMINIUM



Dimensions	
ø 110 mm	<b>10,44€</b>
ø 120 mm	<b>11,34€</b>
ø 160 mm	<b>11,62€</b>
ø 200 mm	<b>16,70€</b>

## DAUPHINS EN FONTE



Carré lisse droit 80 mm	<b>64,27€</b>
Carré lisse droit 100 mm	<b>76,53€</b>
Rond canelé droit 80 mm	<b>53,95€</b>
Rond canelé droit 100 mm	<b>69,29€</b>
Rond canelé coudé 80 mm	<b>75,15€</b>
Rond canelé coudé 100 mm	<b>88,15€</b>

**COMMANDEZ TRES FACILEMENT SUR**  
[www.leboutte.be](http://www.leboutte.be)



## CHAMBRE DE VISITE EN POLYPROPYLENE

Couvercle 200 x 200:	<b>4,49€</b>
300 x 300:	<b>10,79€</b>
400 x 400:	<b>20,76€</b>

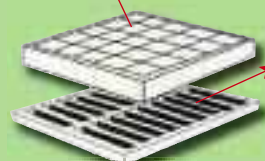

Grille	
200 x 200:	<b>4,18€</b>
300 x 300:	<b>9,65€</b>
400 x 400:	<b>18,02€</b>

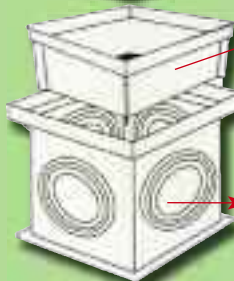

Rehausse	
200 x 200:	<b>3,68€</b>
300 x 300:	<b>5,47€</b>
400 x 400:	<b>10,14€</b>

Chambre	
200 x 200:	<b>9,77€</b>
300 x 300:	<b>19,51€</b>
400 x 400:	<b>33,21€</b>

## TUBE CHAUFFAGE ET SANITAIRE

**SANCO**

**LE TUBE CUIVRE DU PROFESSIONNEL**



**TUBE WICU®**

En rouleau (25 m)  
 Ø 08 mm  
 Ø 10 mm  
 Ø 12 mm  
 Ø 15 mm  
 Ø 18 mm  
 Ø 22 mm

**TUBE NU**

En barre (5m) ou en rouleau(50m)  
 Ø 08 mm  
 Ø 10 mm  
 Ø 12 mm  
 Ø 15 mm  
 Ø 18 mm  
 Ø 22 mm  
 Ø 28 mm  
 Ø 34 mm

**PRIX SUR DEMANDE OU SUR**  
[www.leboutte.be](http://www.leboutte.be)

Vente au détail

Vente au détail

**TUYAU EN POLYETHYLENE RETICULE ALPEX**



VPE-ALU  
 Ø 16 mm x 2 mm **0,91€/m**  
 Ø 20 mm x 2 mm **1,30€/m**  
 En rouleau de 100 m pour chauffage et sanitaire.  
 Vente au détail

**TUYAU EN POLYETHYLENE RETICULE TUBE EN TUBE ALPEX POUR CHAUFFAGE ET SANITAIRE**



Ø 16mm x 2mm **57,17€/rouleau**  
 Ø 20mm x 2mm **78,96€/rouleau**  
 Rouge ou bleu en rouleau de 50 m.  
 Vente par rouleau entier

**NOUVEAU TUYAU VPE - ALU ISOLE**

Ø 16mm x 2mm  
 Rouge ou bleu en rouleau de 50 m. Vente par rouleau entier

**69,88€/rouleau**

**GAMME COMPLETE D'ACCESSOIRES POUR SYSTEME D'INSTALLATION EN CUIVRE, HENCO ET PEX TUBE EN TUBE DE STOCK.**

**Accessoires pour système VPE-ALU et PEX tube en tube**

 T 16 * 16 * 16mm <b>5,19€</b>	 T 16 * 1/2" F * 16mm <b>6,97€</b>
 Raccord 1/2" F x 16 mm <b>2,16€</b>	 Raccord 1/2" M x 16 mm <b>2,30€</b>
 Raccord 16 x 16 mm <b>5,05€</b>	 Coude 1/2" F x 16 mm <b>4,70€</b>
 Coude 16 x 16 mm <b>2,91€</b>	 Classe 1/2" F x 16 mm <b>3,64€</b>

**Cuivre à souder de Ø 10 à 34 mm**

 MANCHON CUIVRE Ø 15mm <b>0,31€</b>	 T CUIVRE Ø 15mm <b>0,79€</b>
 COUDE 90° FF Ø 15mm <b>0,51€</b>	 COUDE 90° MF Ø 15mm <b>0,40€</b>
 COURBE FF Ø 15mm <b>0,36€</b>	 BONNET Ø 15mm <b>0,70€</b>

**Bicône de Ø 8 à 22 mm**

 COUDE Ø 15mm <b>2,86€</b>	 BICONE DROIT Ø 15mm <b>2,51€</b>
 TE Ø 15mm <b>4,00€</b>	 BICONE DROIT 1/2 M + Ø 15mm <b>2,02€</b> 1/2 F + Ø 15mm <b>1,74€</b>

### Robinetts et vannes

**VANNE A BILLE FF**

Ø  
 3/8" **3,33€**  
 1/4" **3,65€**  
 1/2" **3,49€**  
 3/4" **5,29€**  
 1" **8,96€**  
 5/4" **14,65€**  
 6/4" **21,81€**  
 2" **33,94€**  
 2"1/2 **79,66€**



**MINI VANNE A BILLE MF**

1/2" **2,88€**



**VANNE A BILLE FF PAPILLON**

Ø 1/2" **3,99€**  
 Ø 3/4" **7,31€**



**VANNE D'ARRET FF**

Ø 1/2" **9,38€**  
 Ø 3/4" **13,74€**



**VANNE D'ARRET FF AVEC PURGEUR**

Ø 1/2" **13,98€**  
 Ø 3/4" **14,77€**



**VANNE A BILLE MF**

Ø  
 1/2" **3,99€**  
 3/4" **5,99€**  
 1" **9,69€**  
 5/4" **18,29€**



**VANNE D'ARRET A SOUDER AVEC PURGEUR**

Ø 15 mm **11,36€**



**ROBINET A BILLE**

Ø  
 1/2" **3,99€**  
 3/4" **6,69€**



**VANNE A BILLE FF AVEC PURGEUR**

Ø  
 1/2" **5,99€**  
 3/4" **7,99€**  
 1" **12,50€**



**Vu l'instabilité des coûts de matières premières, les prix de la rubrique "TUBE CHAUFFAGE & SANITAIRE" sont donnés à titre indicatif et sont modifiables à tout instant sans préavis. Consultez notre site internet**

**ROBINET CHROME MAT**

Ø  
 1/2" **7,14€**  
 3/4" **12,48€**



		3/8"	1/2"	3/4"	1"	1"1/4	1"1/2	2"	
Courbe m/f		Noir	1,20€	0,98€	1,80€	2,40€	4,95€	6,61€	10,80€
		Galvanisé	1,46€	1,41€	2,04€	2,90€	6,03€	8,02€	12,72€
Courbe f/f		Noir	1,96€	1,14€	1,73€	2,36€	4,20€	5,23€	8,05€
		Galvanisé	1,57€	1,31€	2,06€	2,80€	4,95€	6,05€	8,27€
Dos d'âne		Galvanisé		4,02€	6,05€				
Coude f/f		Laiton	1,55€	1,58€	2,42€	4,03€	6,44€	8,05€	12,71€
		Noir	0,68€	0,46€	0,73€	1,30€	1,99€	3,25€	3,84€
		Galvanisé	0,79€	0,56€	0,90€	1,54€	2,28€	3,71€	4,50€
Coude m/f		Laiton		1,70€	3,07€	5,63€	7,81€	10,72€	17,31€
		Noir	1,11€	0,52€	0,75€	1,26€	2,04€	3,00€	3,80€
		Galvanisé	0,90€	0,65€	1,02€	1,72€	2,42€	3,67€	4,87€
Coude raccord f/f		Noir	6,00€	3,73€	3,91€	4,59€	8,78€	10,96€	26,45€
		Galvanisé	5,70€	3,80€	4,40€	4,67€	6,70€	12,50€	29,75€
Coude raccord m/f		Noir	4,37€	3,42€	4,25€	5,89€	10,10€	12,12€	31,51€
		Galvanisé	4,90€	3,80€	4,83€	6,89€	11,16€	13,78€	32,61€
Coude 45° f/f		Galvanisé		1,78€	2,14€				
Coude 45°m/f		Galvanisé		1,66€	2,14€				
Té f/f/f		Laiton	1,65€	2,11€	3,02€	4,75€	8,83€	12,36€	17,70€
		Noir	1,00€	0,86€	1,00€	1,50€	2,34€	3,42€	4,89€
		Galvanisé	1,70€	0,76€	1,30€	1,91€	3,15€	4,25€	5,93€
		Galvanisé	2,42€	2,52€	4,32€	5,55€	7,15€	9,54€	13,98€
Manchon f/f		Laiton	1,94€	1,50€	1,91€	3,00€	4,19€	5,71€	9,82€
		Noir	0,54€	0,42€	0,54€	0,76€	1,25€	1,66€	2,58€
		Galvanisé	1,73€	0,78€	0,84€	1,40€	1,80€	1,99€	3,01€
Mamelon double		Laiton	0,87€	0,83€	1,44€	2,42€	3,56€	6,18€	8,18€
		Noir	0,90€	0,44€	0,60€	1,04€	1,23€	1,75€	3,57€
		Galvanisé	1,60€	0,57€	0,76€	1,06€	1,56€	2,06€	3,89€
Bouchon		Laiton	0,72€	1,26€	2,03€	3,75€	5,20€	7,00€	
		Noir	0,60€	0,36€	0,39€	0,51€	0,88€	1,04€	1,84€
		Galvanisé	0,46€	0,46€	0,58€	0,67€	0,94€	1,16€	2,21€
Bonnet		Laiton		0,63€	0,99€	1,58€	2,76€	3,24€	6,32€
		Noir	0,86€	0,67€	0,77€	0,93€	1,43€	1,76€	3,28€
		Galvanisé	1,17€	0,72€	0,74€	0,74€	1,76€	2,24€	4,03€

*Vu l'instabilité des coûts des matières premières, les prix de la rubrique "TUBE CHAUFFAGE & SANITAIRE" sont donnés à titre indicatif et sont modifiables à tout instant sans préavis. Consultez notre site internet*

<i>Manchon union f/f</i>		Laiton	3/8"	1/2"	3/4"	1"	1"1/4	1"1/2	2"
		Noir		5,95€	5,79€	11,32€	16,36€	26,50€	52,91€
		Galvanisé	4,21€	2,81€	3,17€	3,65€	4,70€	7,53€	9,06€
Manchon union m/f		Laiton		3,19€	4,96€	12,00€	13,84€	17,35€	24,44€
		Noir		2,24€	3,30€	3,33€	5,33€	7,39€	5,49€
		Galvanisé	3,75€	2,74€	3,31€	4,10€	5,01€	6,37€	12,78€
<i>Culasse</i>		Laiton		3,17€					
		Galvanisé		4,95€	7,39€				
Allonge galvanisée		10 cm		0,68€	0,82€	1,06€			
		15 cm					1,96€	2,48€	3,29€
		20 cm		1,22€	1,44€	1,99€			
		30 cm		1,84€	1,99€	3,04€	4,01€	4,83€	6,87€
		50 cm		2,58€	3,04€	4,05€			
		100 cm		4,05€	5,11€	7,13€			

### GAMME COMPLETE DE REDUCTIONS DE STOCK EN GALVANISE ET EN LAITON



### COLLECTEUR D'EAU

2 X 1" Femelle Laiton

3 x 1/2"	11,98€
4 x 1/2"	15,53€
5 x 1/2"	19,07€
6 x 1/2"	33,65€
8 x 1/2"	38,21€
10 x 1/2"	56,15€



### REDUCTEUR DE PRESSION

Ø 1/2"	14,79€
Ø 3/4"	11,94€
Ø 1"	37,83€



### COMPTEUR D'EAU AVEC RACCORDS EAU FROIDE

Ø	
1/2"	23,36€
3/4"	30,49€
1"	66,31€

### TUYAUX FLEXIBLES INOX

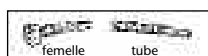
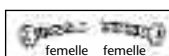

	30 cm	40 cm	50 cm	60 cm
1/2" MF	-	4,51€	6,27€	5,30€
3/4" MF	-	8,25€	10,12€	9,32€
1" MF	-	13,07€	12,21€	13,19€
3/8" F x Bicone 10 mm	3,36€	-	-	-
3/8" F x Lisse 10 mm	2,42€	-	2,88€	-
1/2" F x Lisse 10 mm	2,57€	-	3,12€	-



### FIXATIONS POUR CUIVRE ET GALVANISE

#### Zamac



Ø	
12 mm	0,65€/pc
15 mm	0,65€/pc
18 mm	0,99€/pc
1/2"	1,01€/pc
3/4"	1,13€/pc
1"	1,92€/pc
5/4"	3,22€/pc
6/4"	2,88€/pc

#### Aco



Simple	
Ø	
10 mm	0,17€/pc
12 mm	0,15€/pc
15 mm	0,14€/pc
18 mm	0,17€/pc
22 mm	0,18€/pc
28 mm	0,19€/pc
32 mm	0,21€/pc
40 mm	0,31€/pc

Vu l'instabilité des coûts des matières premières, les prix de la rubrique "TUBE CHAUFFAGE & SANITAIRE" sont donnés à titre indicatif et sont modifiables à tout instant sans préavis. Consultez notre site internet

Double	
Ø	
10-12 mm	0,41€/pc
14-16 mm	0,39€/pc
16-18 mm	0,35€/pc
20-22 mm	0,38€/pc

### Bismat



Ø	
20-23 mm	0,76€/pc
25-28 mm	0,78€/pc
32-35 mm	0,97€/pc
40-43 mm	1,19€/pc
48-51 mm	1,41€/pc
59-62 mm	1,82€/pc



**PORTES A LAMELLES EN PVC SOUPLE**

**LA PORTE INDUSTRIELLE SOUPLE ET ECONOMIQUE**

**QUALITES**

- Qualité supérieure PVC transparent
- Economique et isolant
- Montage simple

**APPLICATIONS**

- Wagons frigorifiques
- Quais de déchargement
- Passages extérieurs et intérieurs

**QUALITE TOP**

Lo: 50 m La: 30 cm - Ep: 3 mm  
**5,05€/mètre courant**

**QUALITE SURGELATEUR**

Lo: 50 m La: 30 cm Ep: 3 mm  
**5,75€/mètre courant**

**PVC SOUPLE COULEUR ROUGE**

Lo: 50 m La: 30 cm Ep: 3 mm  
**5,62€/mètre courant**

**SYSTEME DE SUSPENSION EN ACIER GALVANISE**

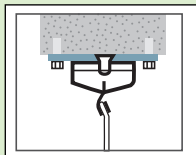
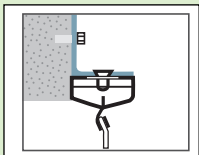

**RAIL 3m**

**SET DE SERRAGE en 30 cm**

**PLAQUE DE FIXATION** (1 plaque par mètre)

**64,48€/p**

**8,07€/p.**

**12,14€/p.**

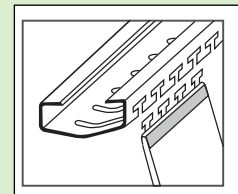

**GRILLES DE VENTILATION**



**Gamme  
 complète  
 de grilles  
 aluminium,  
 pvc, inox ...  
 ventilateurs  
 mécaniques  
 de stock.**



**PANNEAUX BOIS****PANNEAUX AGGLOMERES**

(DENSITE 660 KG)

**PANNEAUX AGGLOMERES**

en 2.50m x 1.25m

ép. 12mm	<b>12,47€</b>
ép. 18mm	<b>15,03€</b>
ép. 22mm	<b>22,63€</b>

**PANNEAUX AGGLOMERES HYDROFUGES**

en 2.50m x 1.25m

ép. 18mm	<b>18,73€</b>
ép. 22mm	<b>27,22€</b>

**PANNEAUX AGGLOMERES MDF**

en 2.44m x 1.22m ( 720 Kg)

Avantages du panneau MDF

- Densité élevée
  - Finesse des fibres
  - Perfection du ponçage final
- ép. 18mm **20,35€** le panneau



**PANNEAU  
SE TRAVAILLANT  
COMME DU BOIS  
MASSIF !**

**DALLE EN AGGLOMÉRÉ HYDROFUGÉ**

ép. 18 mm  
(4 rives avec rainures et languettes )  
2,44 x 0,62 m

**10,35 €**

(Pour planchers et toitures)

**PANNEAUX AGGLOMÉRÉS**

**Aggloply OSB 3** répond à la norme européenne EN 300 pour OSB 3 et convient également pour diverses applications : toitures, bardage, emballage, mobilier, palissades et clôtures, volets, enclos, construction de véhicules et de wagons, coffrage temporaires pour béton et panneaux porteurs en milieu humide.

ép. 18 mm en 2,44mx1,22m	<b>22,45€</b>
ép. 18 mm rainurés languettes ( 4 côtés) en 2,44mx0,59m	<b>11,02€</b>
ép. 22 mm en 2,44x1,22m	<b>28,94€</b>

**PANNEAUX CONTREPLAQUÉS****PANNEAUX CONTREPLAQUES MERANTI**

en 2.50m x 1.25m  
le panneau

ép. 12 mm **41,51€**ép. 18mm **58,44€****PANNEAUX CONTREPLAQUES**

en 2.44m x 1.22m  
le panneau

ép. 18mm

**28,98€****PANNEAUX CONTREPLAQUES MARINS**

en 2.50m x 1.25m

le panneau

ép. 12mm **46,60€**ép. 18mm **40,51€**ép. 18mm  
qualité espagnole **58,95€**ép. 21mm **47,27€**

Panneaux marins  
en 3 m x 1,50 m - ép. 18 mm :

**101,28€/p****PANNEAUX CONTREPLAQUES MARINS ANTIDERAPANTS**

en 2.50m x 1.25m

le panneau

ép. 12mm

**49,13 €**

ép. 18mm

**67,16 €**

ép. 21mm

**78,84 €**

POSSIBILITE  
DE DECOUPE  
A MESURE

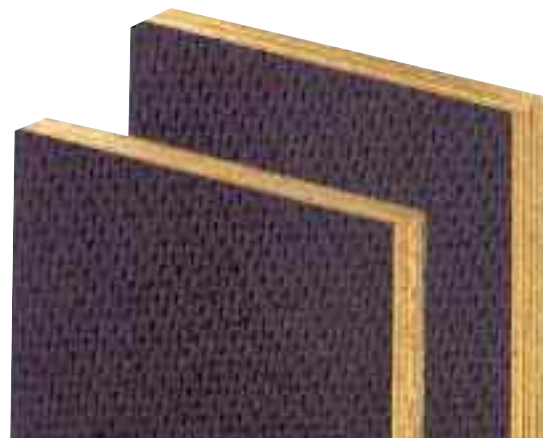

# Escaliers

## KOMPACT



**Kompact** est l'unique escalier au monde, breveté réglable en hauteur, giron et rotation décidés pendant la pose de l'escalier. Ceci permet, outre une adaptabilité maximale à la cage d'escalier, une configuration rectiligne à un ou deux quarts tournants (Kompact L ou Kompact U). Disponible en hêtre verni clair ou foncé avec main courante en bois. Le kit est livré avec 12 marches pour 13 hauteurs de marche et le garde-corps sur le côté intérieur. Le giron des marches et la hauteur de marche sont réglables respectivement de 18 à 22 cm et de 17 à 23,5 cm. La hauteur de l'escalier peut donc varier entre 225 et 303 cm.

Avec des kits de hauteurs supplémentaires, on peut atteindre 373 cm  
Possibilité en L ou en U ou droit. Structure disponible en blanc, gris ou noir.

- Largeur 74 cm (L ou U) **1872€**
- Largeur 90 cm (L ou U) **2340€**
- Largeur 74 cm (Droit) **1735€**
- Largeur 90 cm (Droit) **2204€**

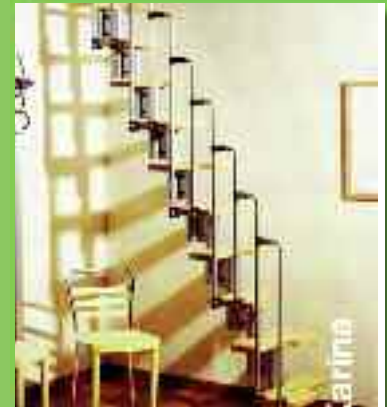

## KARINA

**770€**

**POUR LE BUREAU,  
LE MAGASIN,  
LA MAISON...**



## KYA

**926€**



## KOMODA

- Largeur 74 cm (L ou U) **2155€**
- Largeur 90 cm (L ou U) **2604€**
- Largeur 74 cm (Droit) **1941€**
- Largeur 90 cm (Droit) **2360€**



## KLOE

KLOE. Le kit a une hauteur réglable entre 253 et 306 cm. En achetant les kits marches supplémentaires, la hauteur de l'escalier arrive à 377 cm.  
Main courante en bois.  
Disponible en clair ou foncé.  
Structure disponible en blanc, gris ou noir.

- Ø 120 cm **1785€**
- Ø 140 cm **2048€**
- Ø 160 cm **2097€**



## KLAN

Le kit a une hauteur réglable entre 253 et 306 cm. En achetant les kits marches supplémentaires, la hauteur de l'escalier arrive à 377 cm.

Main courante en bois.  
Disponible en clair ou foncé.  
Structure disponible en blanc, gris ou noir.

### PRIX

- Ø 120 cm **1512€**
- Ø 140 cm **1736€**
- Ø 160 cm **1775€**



## CIVIK ZINC

Entièrement galvanisé pour l'extérieur.

- Ø 120 cm **1175€**
- Ø 140 cm **1326€**
- Ø 160 cm **1502€**

## CIVIK CLASSIQUE

L'escalier pour l'intérieur

- Ø 120 cm **1190€**
- Ø 140 cm **1326€**
- Ø 160 cm **1463€**

Hauteur réglable entre 252 et 305 cm.  
Possibilité de kit marches supplémentaires pour une hauteur jusqu'à 376 cm.  
Kit balustrade de 120 cm sur demande.  
Disponible en blanc, gris ou noir.