

ENGRENAGES SEALS JOINTS E  
MANUFACTURING FABRICATION  
GEARBOX **ITAFRAN** ICTEURS  
MOTORS ARINGO  
ROULEMENTS HOUSINGS  
PALIERS DE

GRUPE LE GOFF

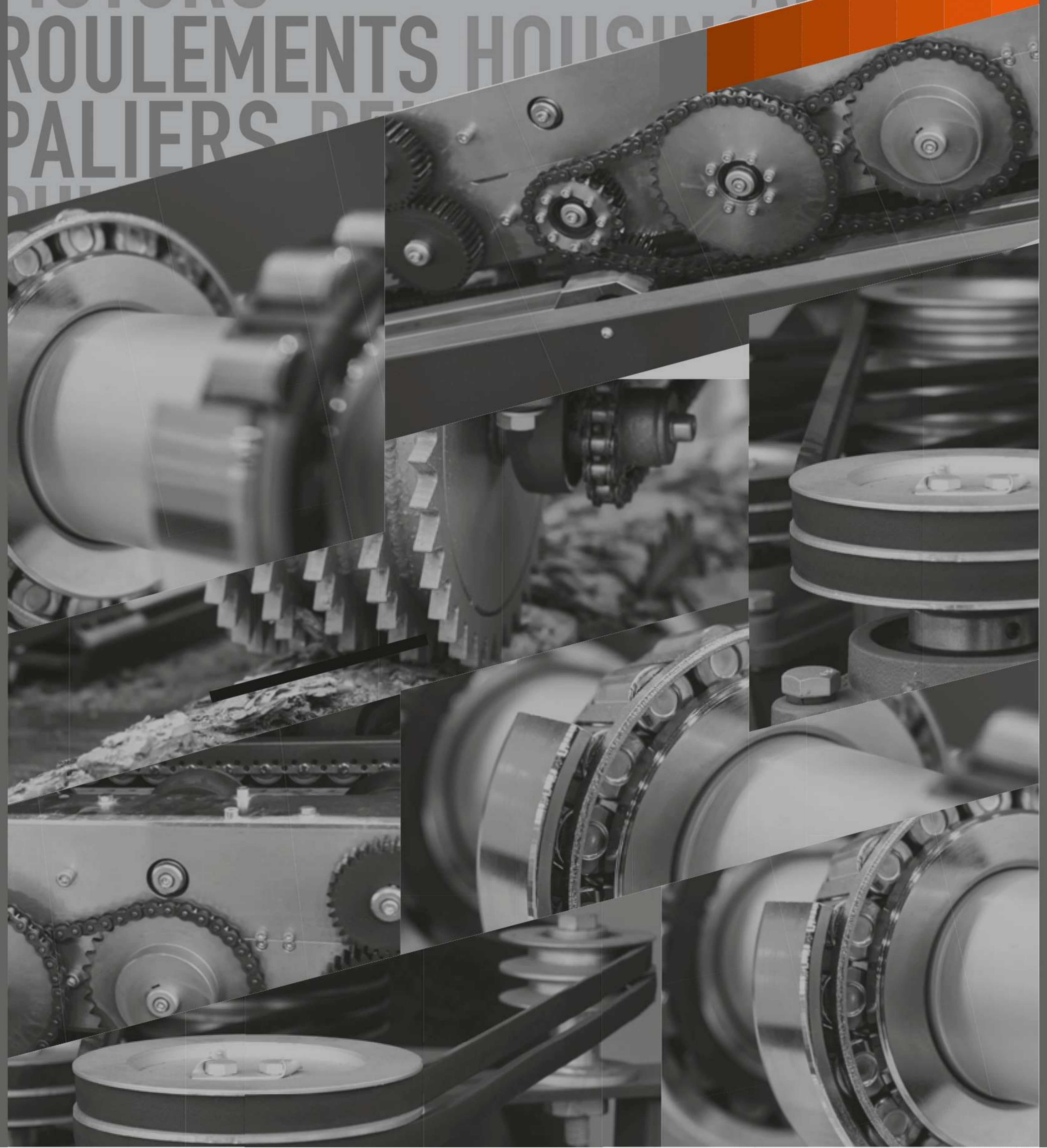

# LES VALEURS



Être une **entreprise responsable** en intégrant les dimensions humaines et environnementales



Miser sur **l'innovation et le savoir-faire**, clés de la réussite à long terme



**Dépasser les attentes** de nos clients pour créer ensemble de la valeur

# L'ÉQUIPE



## VOS INTERLOCUTEURS EN FRANCE

### NORD-OUEST

**Yassine Ben Nejim**  
Tél. : +33 (0)437 253 503  
vente2@itafran.com

### NORD-EST

**Clément Brissart**  
Tél. : +33 (0)437 253 501  
vente3@itafran.com

### SUD-EST

**Geoffrey Storelli**  
Tél. : +33 (0)437 253 507  
vente4@itafran.com

### SUD-OUEST

**Audric Marto**  
Tél. : +33 (0)437 253 511  
vente1@itafran.com



### EXPORT

**Margaux Tessier**  
Tél. : +33 (0) 437 253 345  
export@itafran.com

# ITAFRAN

GRUPE LE GOFF

**une présence internationale**

**2500**  
clients en europe  
Afrique,  
Amérique et Asie

**25**  
25 usines  
partenaires  
en Europe et Asie

Itafran créé en 1976 est un spécialiste français des métiers de l'industrie, reconnu dans la distribution de composants de transmission de puissance.

Nous connaissons vos métiers, vos besoins, vos contraintes et vous proposons des expertises adaptées à vos processus industriels.



**SÉCURISEZ**  
VOS APPROVISIONNEMENTS



**FACILITEZ**  
VOS ACHATS



**OPTIMISEZ**  
VOTRE CHAÎNE LOGISTIQUE



# GR O U P E LE G O F F

**MERGER** SINCE 1947  
 FABRICANT DE RÉDUCTEURS ET VARIATEURS  
[www.merger.fr](http://www.merger.fr) GROUPE LE GOFF



Depuis plus de 60 ans, MERGER a développé son activité dans les applications les plus exigeantes pour devenir l'un des principaux fabricants mondiaux de réducteurs appropriés pour les machines critiques.

Même dans les environnements les plus difficiles, MERGER est spécialisée dans la conception, la fabrication et la maintenance de réducteurs de vitesse destinés à des systèmes de manutention et de levage complexes pour les industries nucléaire, portuaire, aéronautique, offshore, la défense et les industries lourdes.



**CMW**  
 GROUPE LE GOFF



CMW, plus grande usine Française de fabrication d'engrenages, est notamment issue de la fusion de SOTAME, METALE, AEP, TEM et REMY BARRERE. Un tel regroupement des compétences dans l'engrenage permet à CMW de couvrir tous les marchés, de fabrication d'engrenages de haute précision pour les moteurs d'avions, du nucléaire, du ferroviaire, du maritime... tous les grands donneurs d'ordres de pointe ont confié la fabrication de leurs engrenages à CMW.

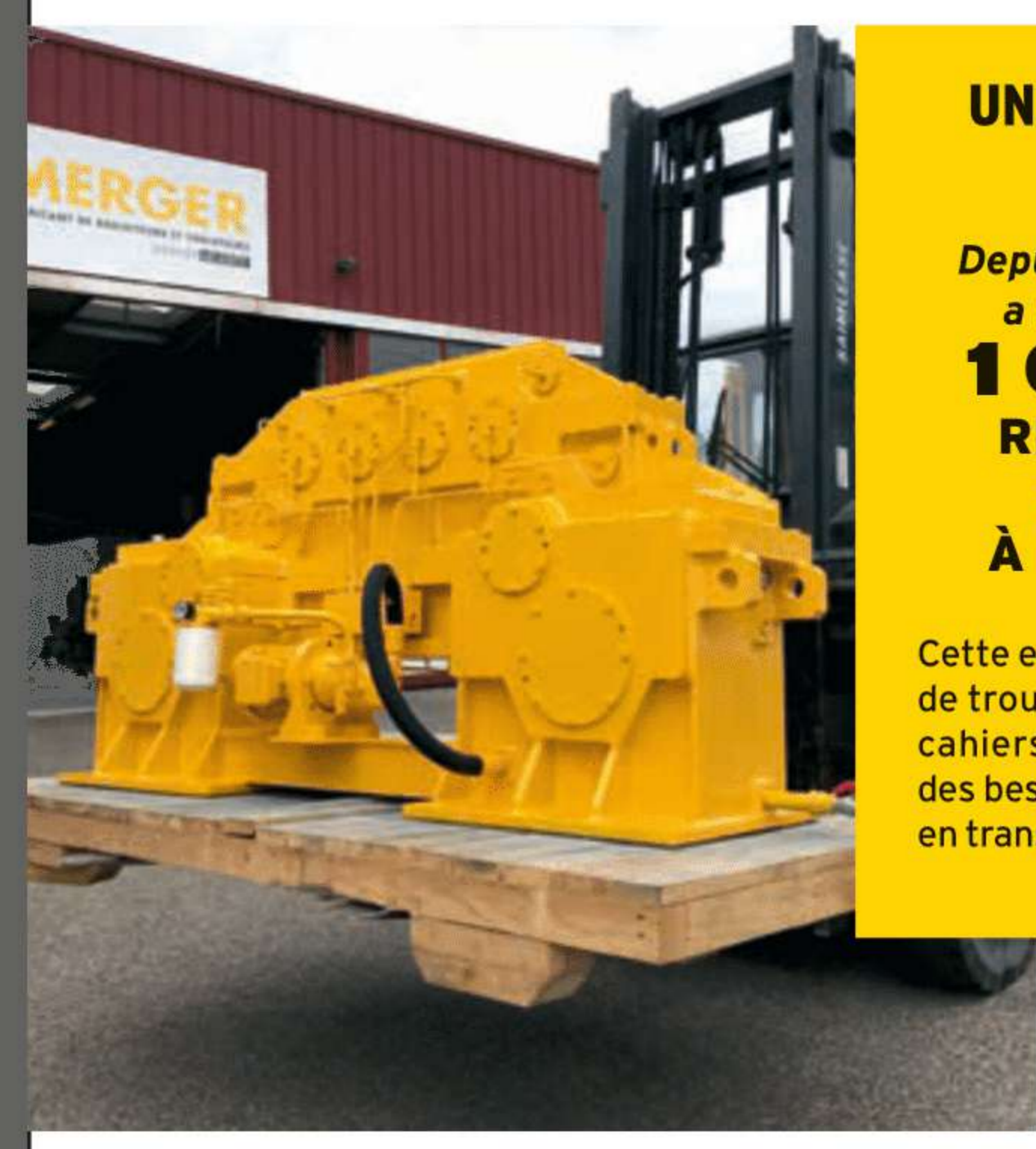

**UN SAVOIR-FAIRE FRANÇAIS**  
 Depuis 1947, MERGER a fabriqué plus de **1 000 000 RÉDUCTEURS ET BOÎTES À ENGRENAGE**  
 Cette expérience nous permet de trouver des solutions à vos cahiers des charges traitant des besoins les plus complexes en transmissions de puissance.

## FOCUS MACHINE

**TAILLAGE**  
 GLEASON PFAUTER P2400 Taillage droit et hélicoïdal par fraise mère Ø : 2600  
 Hauteur : 800  
 Module : 35

**FRAISAGE**  
 71 MB Centre d'usinage vertical 4 axes  
 Capacité : 2500 x 800 x 500



# USINAGE ET FABRICATION

## REPRISE D'USINAGE

- Engrenages à denture droite & couples coniques
- Moyeux amovibles & accouplements
- Pignons, disques et roues simples, doubles, triples
- Poulies fonte, alu, dentées et trapézoïdales

*Nous assurons le ré-usinage de pièces de transmission standard dans des délais record, grâce à la proximité du stock Itafran*

## USINAGE

*Nous réalisons tout travail sur une pièce brute existante*

Clavetage non normalisé, flasques visées, poulies à partir de barreaux, réduction de moyeux en épaisseur ou diamètre, alésage lisse pour frette de serrage.

## PARACHÈVEMENT

Notre atelier de production a mis en place un panel de solutions de personnalisation pour répondre à l'ensemble de vos besoins de parachèvement.



**SOUDURE DE COURROIES**



**DÉCOUPE DE MANCHONS**

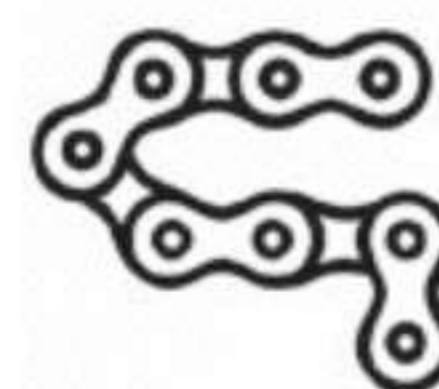

**COUPE DE CHAÎNE**

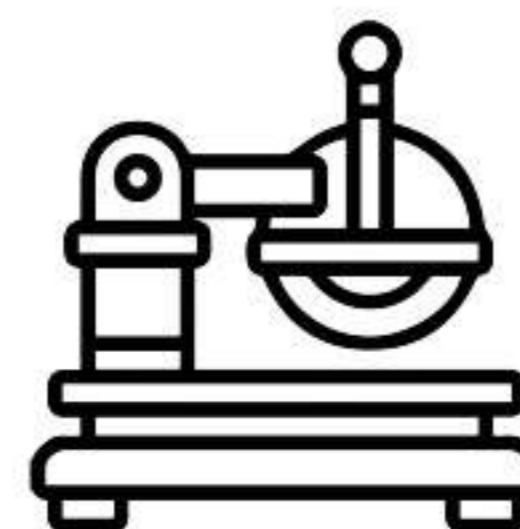

**COUPE DE RAIL DE GUIDAGE**

## FABRICATION COMPLÈTE

Avec plus de 40 ans d'expérience dans le secteur de la transmission mécanique, Itafran vous propose un panel complet de solutions pour vos besoins de production.

Notre parc industriel composé de 200 machines de production sur 6000 m<sup>2</sup> nous permet de vous proposer des solutions d'usinage, ré-usinage et de fabrication de l'unité à la grande série :

- Roues, Pignons, Arbres, Couronnes : denture droite, hélicoïdale et chevron, intérieure et extérieure Module 0.5 à 35, qualité ISO 4
- Pignons coniques : denture droite et inclinée
- Pignons pour chaînes à rouleaux et à palettes : pas de 6.35 à 76.2
- Poulies et barreaux pour courroies dentées : tous les pas métriques, HTD, STD, timing, GT® et POLYCHAIN®
- Crémaillères à denture droite et hélicoïdale module 1 à 12
- Roues bronze et vis sans fin
- Arbres cannelés

### CAPACITÉ DE PRODUCTION MAXIMALE

- Tournage : Ø 1500mm
- Rectification cylindrique : Ø 1500mm
- Taillage : Ø 2600mm ; module 35
- Rectification de denture : Ø 2600mm
- Fraisage : 2500mm x 800mm x 500mm
- Brochage, Rainurage : course 150
- Mortaisage : Ø 600mm ; course 250



### MATIÈRES

- Acier mi-dur
- Acier pré-traité
- Inox / bronze
- Fonte / Aluminium

### TRAITEMENTS

- De surface / thermique
- Anodisation / Fortal HR
- Electro-zingage
- Phosphatation

# GUIDAGES LINÉAIRES ROULEMENTS ET PALIERS



## GUIDAGES LINÉAIRES

Les rails de guidage séries NH et NS NSK offrent une précision exceptionnelle combinée à de fortes capacités de charge.

- Pas de limite de longueur de rail, possibilité d'aboutement
- Absorption optimale des chocs pour une durée de vie doublée
- Sélection simplifiée, assemblage aisé
- Performance du mouvement, résistant à la corrosion

Nous proposons également les séries PU/PE de guidages linéaires miniatures offrant une stabilité exceptionnelle, une grande amélioration sur les frottements, et une résistance à la corrosion.

Expédition de vos rails en une semaine

### OUTIL DE PERSONNALISATION ET PARACHÈVEMENT

Retrouver sur [Itafran.com](http://Itafran.com) votre outil de calcul de mise à longueur permettant de personnaliser votre rail et sélectionner vos patins.

[WWW.ITAFRAN.COM](http://WWW.ITAFRAN.COM)



**TAILLES  
09 À 65**  
*selon les profils*

**ACIER,  
INOX ET  
CHROMÉ DUR**

DISPONIBLE  
**EN STOCK**

## ROULEMENTS ET PALIERS

**NSK**

- Roulements et paliers
- Roulements criblés
- Roulements de super précision

**Koyo**

- Roulements et paliers
- Roulements à aiguilles
- Galets de came

**IKO**

- Roulements à aiguilles
- Galets de came
- Butées et contreplaques

**CMW**

- Roulements et paliers
- Rotules et embouts à visser



**EN STOCK**

**150 000**  
ARTICLES

**80 000**  
ARTICLES

**60 000**  
ARTICLES

**100 000**  
ARTICLES

# RÉDUCTEURS / MOTEURS / RENVOIS D'ANGLES

## RÉDUCTEURS PENDULAIRES

Présent sur le marché depuis 80 ans, le fameux réducteur pendulaire FENNER, le SMSR, a atteint sa maturité technique. Désormais exempt de tout reproche, il est parfaitement adapté aux environnements les plus « exigeants ».

Outre un prix contenu, sa conception permet par ailleurs une mise en œuvre en quelques minutes.

C'est pourquoi le stock présent chez ITAFRAN, avec les tailles B à J vous permettra de redémarrer votre installation en 24 - 48h !



Fenner®

Redémarrer votre  
installation en  
24H - 48H !

### OUTILS D'IDENTIFICATION



Retrouvez sur itafran.com nos outils vous permettant d'identifier facilement la correspondance de réducteur pendulaire et réducteur roues et vis. Des outils de recherche sont mis en place pour vous permettre d'identifier votre réducteur pendulaire et roues et vis.

[WWW.ITAFRAN.COM](http://WWW.ITAFRAN.COM)

## RÉDUCTEURS ROUES ET VIS

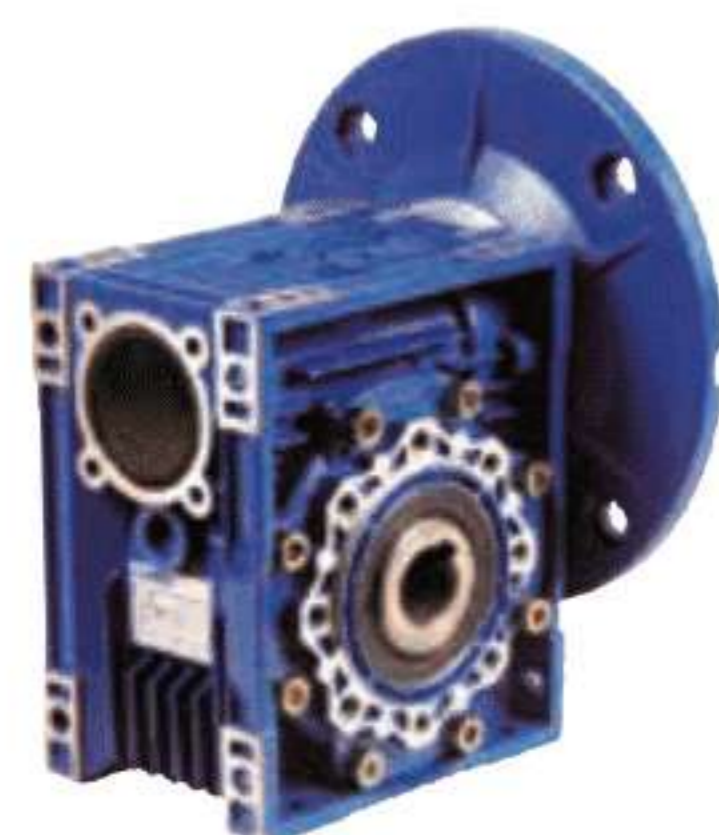

**2 000**  
**RÉDUCTEURS CMW**  
**DISPONIBLES EN STOCK**  
de la taille 025 à 075



## MOTEURS

### Moteurs triphasés aluminium IEC

Normé selon l'IEC 60034-30, nous proposons les moteurs triphasés de la taille 56A à 132L pour montage B03, B05 et B14.



### Glissières

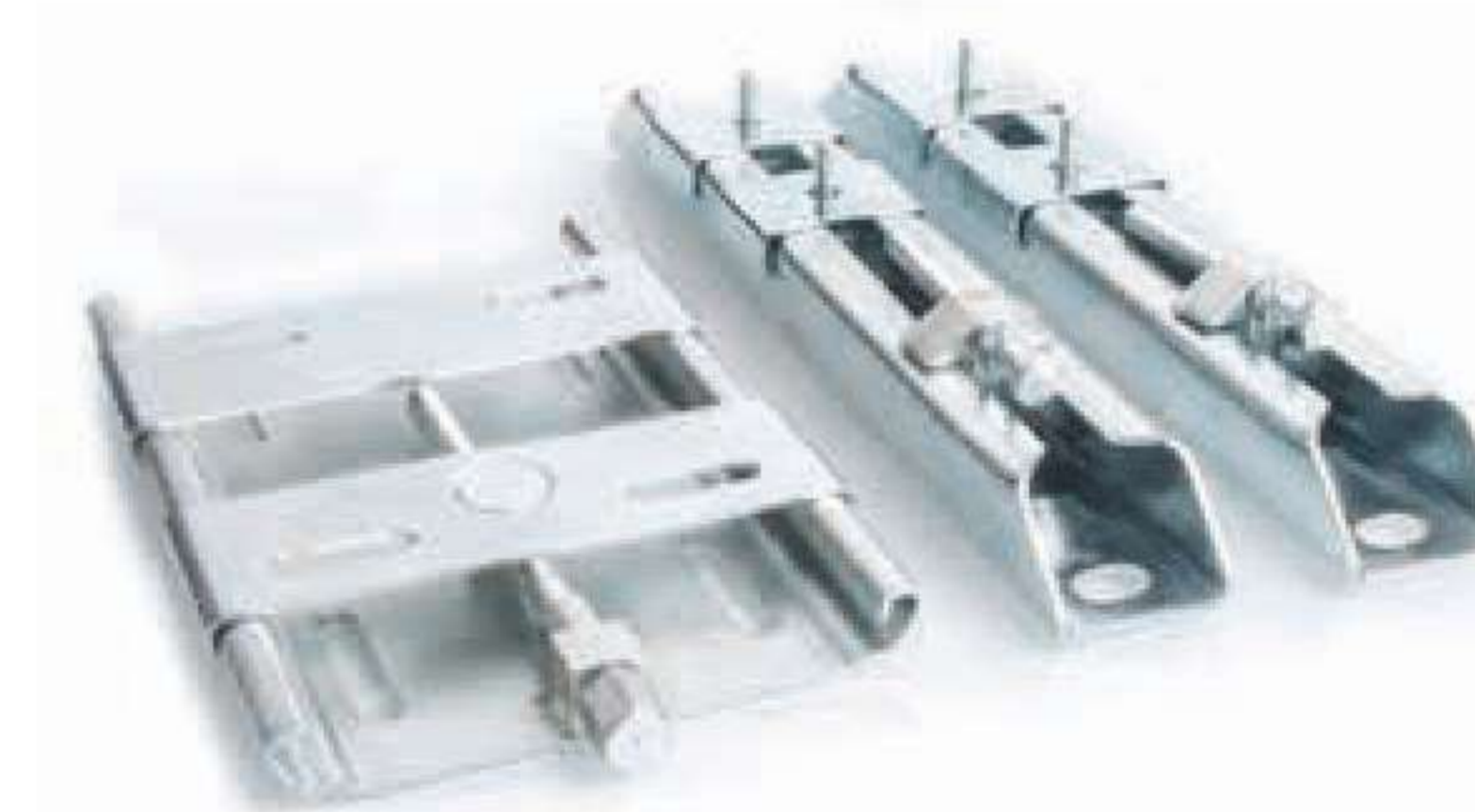

### OUTILS D'IDENTIFICATION



Retrouvez sur itafran.com notre outil de recherche pour vous permettre d'identifier votre moteur.

[WWW.ITAFRAN.COM](http://WWW.ITAFRAN.COM)

## RENVOIS D'ANGLES

### Boîtes de renvois d'angles PIV

Grande puissance transmissible, encombrement réduit, fonctionnement silencieux. Durée de vie : base de calcul 25 000 h, jusqu'à 50 000 h et plus selon les conditions de charge.

### Renvois d'angle

Rapport 1/1 - 1/2 - 1/3



# COURROIES SYNCHRONES ET TRAPÉZOÏDALES

## COURROIES SYNCHRONES

### Courroies synchrones très haute performance

POLYCHAIN® GT CARBON VOLT™

- Mélange polyuréthane, résistant aux produits chimiques
- ATEX - ISO 9563
- Câblé fibre de carbone
- Supporte des températures entre -54°C et +85°C.
- Propre, silencieux, compact, durable et sans entretien

### Courroie synchrone caoutchouc

POWER GRIP GT4™

- Mélange EPDM
  - ATEX - ISO 9563
  - Câblé fibre de verre
  - Supporte des températures entre -40°C et +140°C.
  - Propre, silencieux, compact, durable et sans entretien
- Également disponible, MXL, XL, L, H, XH et XXH. Gamme HTD 3M, 5M, 8M, 14M et 20M, S2M, S3M, S4.5M, S5M, S8M et S14M, R5M, R8M et R14M.

### Courroies synchrones polyuréthane

*En simple et double denture*

Composé de polyuréthane, câblé acier ou aramide, T2.5, T5, T10, T20, AT5, AT10, AT20, MXL, XL, H.

Également disponible avec guide central



Spécialisé dans la personnalisation de vos courroies

ATELIER

DÉCOUPE

Un atelier de découpe de manchon est à votre service pour vos besoins EN COURROIES SYNCHRONES POLYURÉTHANE ET NÉOPRÈNE SIMPLE ET DOUBLE DENTURE.

SOUDURE

Notre atelier de soudure de courroies vous propose des COURROIES EN POLYURÉTHANE CABLÉE ACIER OU ARAMIDE coupées à longueur

Selon les normes :  
RMA/MTPA,  
DIN221/5, ISO2494  
et BS3790, ISO1813  
DIN7753, ISO4184

## COURROIES TRAPÉZOÏDALES

Itafran vous propose une gamme complète de courroies enveloppées et flans nus caoutchouc et polyester.

### Courroies de motoculture

Fabrication CMW de très haute performance, enveloppe sèche, câblé aramide.

### Courroies Poly V™

Composé en caoutchouc, câblé polyester, PH / PJ / PK / PL / PM et élastique.

### Courroies trapézoïdales à maillons détachables

Fabriquées en polyuréthane renforcé par plusieurs plis de tissu polyester, les courroies trapézoïdales HPC de Fenner Drives offrent une alternative aux problèmes des courroies trapézoïdales fermées conventionnelles en caoutchouc.

NOS PARTENAIRES DE CONFIANCE



# CHAINES DE TRANSMISSION ET DE MANUTENTION

## CHAINES DE TRANSMISSION

- Acier à haute limite élastique
- Excellente tenue à la fatigue et à l'usure
- Tolérance de fabrication serrée
- Qualité des aciers et du traitement thermique



ISO et ASA  
en acier,  
inox et  
nickelée

**33 500 mètres**  
de chaînes simple, double et triple  
disponibles en stock du pas  
04B à 48B

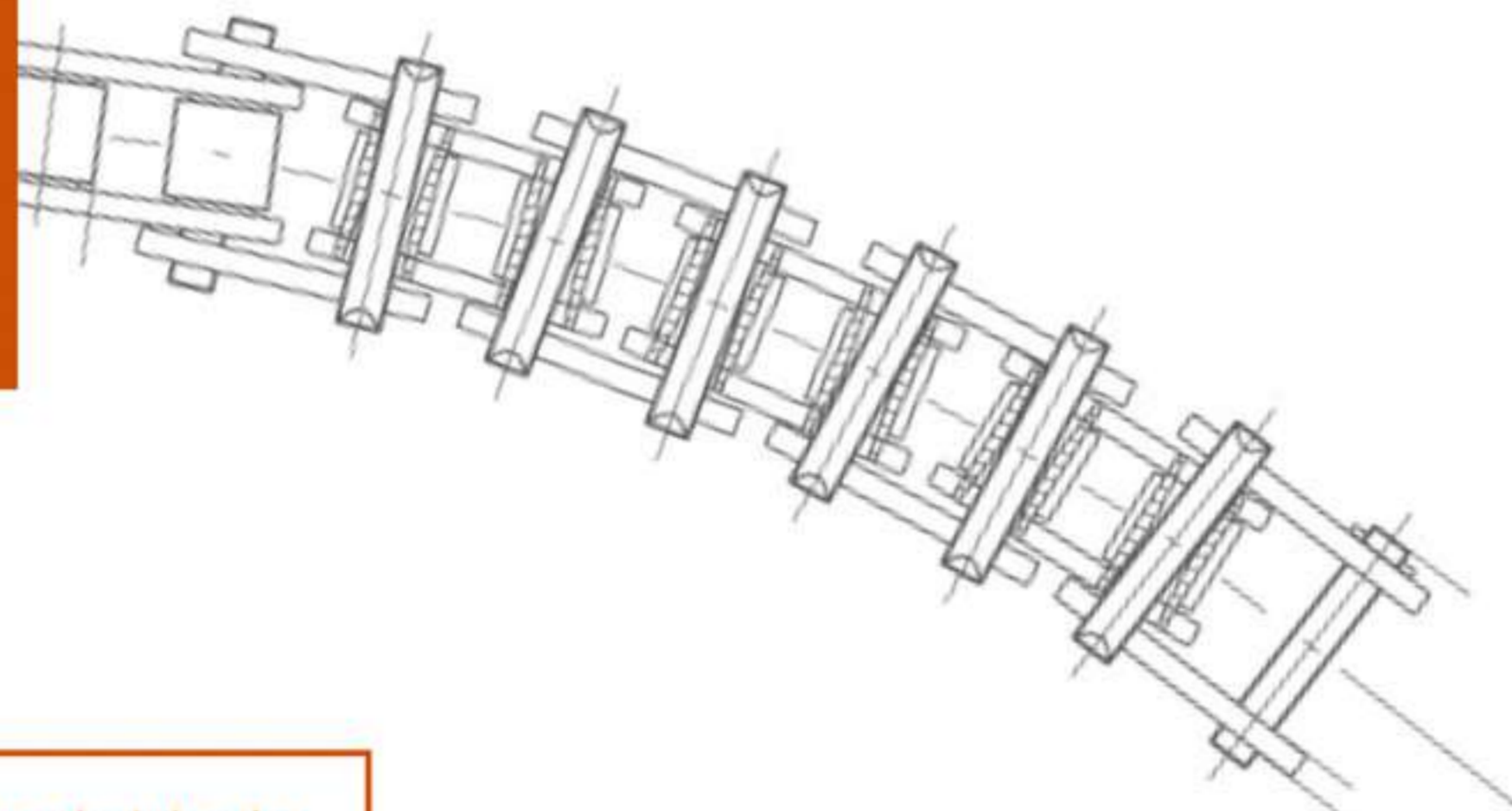

### DÉCOUPE DE CHAINES



Retrouver sur notre site [Itafran.com](http://Itafran.com) votre outil de calcul de mise en longueur permettant d'obtenir votre chaîne sur mesure en 48h.

[WWW.ITAFRAN.COM](http://WWW.ITAFRAN.COM)

### Gamme complète de chaînes



### ACCESSOIRES

Guides et rails



Systèmes de tension



Chaîne agricole



Industrie bois



## CHAINES DE MANUTENTION

**15 400 MÈTRES**  
de chaînes disponibles en stock,  
du pas 40 à 260  
selon les normes ISO, DIN et BS

### Chaîne de manutention légère



### Chaîne de manutention lourde





**PIGNONS /**

**POULIES /**

**ÉLÉMENTS DE SERRAGE**

## PIGNONS, DISQUES ET ROUES FONTE

- Pré-alésé, alésé-claveté ou pour moyeu amovible
- Acier C45, Inox
- Denture trempée

Nous sommes équipés pour réaliser dans les meilleurs délais tout pignon suivant vos plans, en acier, inox, à denture découpée ou usinée avec traitement thermique ou de surface.

### FABRICATION - USINAGE

✓ Calculez immédiatement votre devis sur plan pour toute production, usinage et ré-usinage, tels traitements de surface, alésage, rainurage et vis de pression, équilibrage, etc.

[WWW.ITAFRAN.COM](http://WWW.ITAFRAN.COM)

Module de 1 à 8,  
jusqu'à 3 mètres  
de longueur

### Plateaux à souder et à boulonner



Produits disponibles en simple, double et triple denture selon les normes ISO et ASA

### Engrenages et crémaillères



### Pignons tendeur



## POULIES TRAPÉZOÏDALES ET SYNCHRONES

- Pré-alésé ou pour moyeu amovible
- Acier C45, Fonte GG25 et GG30 et aluminium
- Norme ISO R459, équilibrage G6.3
- Fabrication de poulie à partir de barreau acier et aluminium

GAMME ACIER



GAMME FONTE



## ÉLÉMENTS DE SERRAGE

GAMME ALUMINIUM



## ACCOUPLLEMENTS



### FABRICATION - USINAGE

✓ Calculez immédiatement vos besoins de parachèvements et de production : tels traitements de surface, alésage, rainurage et vis de pression, équilibrage, etc.

[WWW.ITAFRAN.COM](http://WWW.ITAFRAN.COM)

# SITE INTERNET

[WWW.ITAFRAN.COM](http://WWW.ITAFRAN.COM)



### Caractéristiques produits

Trouver en quelques clics, les dimensions, caractéristiques et schémas de l'ensemble de nos gammes produits.



### Vue d'ensemble du stock

L'accès à nos pages articles vous permet d'avoir une vue d'ensemble de notre stock français, et de celui de nos partenaires européens disponible entre 5 jours et 2 semaines.



### Outils d'identifications

Notre équipe informatique a mis en place plusieurs outils pour identifier facilement la correspondance de réducteur pendulaire, réducteur roues et vis et frette de serrage. Des outils de recherche sont mis en place pour vous permettre d'identifier votre moteur et votre réducteur.



### Un espace personnalisé

Votre espace personnalisé vous permet d'avoir une vision de vos remises, la possibilité d'ajouter des informations supplémentaires à votre compte et de visualiser vos devis, commandes et bons de livraison. Vous avez également la possibilité d'importer directement vos commandes sur notre site pour faciliter le traitement de vos opérations.



### Outils de personnalisation

Notre onglet « Sur mesure » vous permet de créer un quelconque de vos besoins de parachèvements : Découpe de chaîne, mise en longueur de rail de guidage linéaire, découpe de manchons, soudure de courroies et activité de production, usinage et ré-usinage.

Flashez moi



# SERVICES



### QUALITÉ DES ARTICLES

Reposez-vous sur la garantie apportée par des marques mondialement connues : FENNER, GATES, HUTCHINSON, CMW, PIV, NSK, KOYO, IKO ...

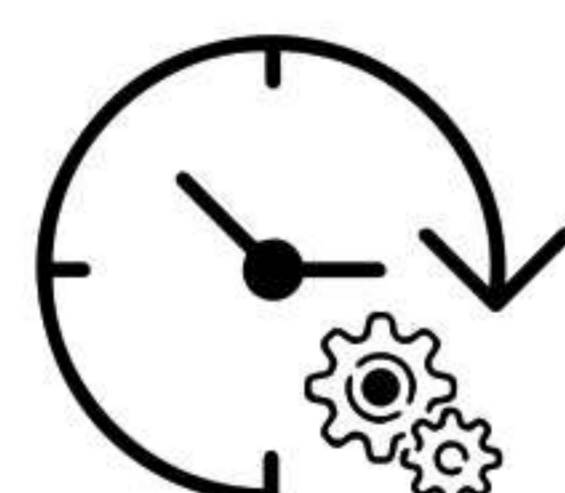

### DISPONIBILITÉ DES PRODUITS

100 000 références pour 3 millions d'articles gérés sur stock 4.6 Millions de pièces expédiées chaque année dans le monde entier.

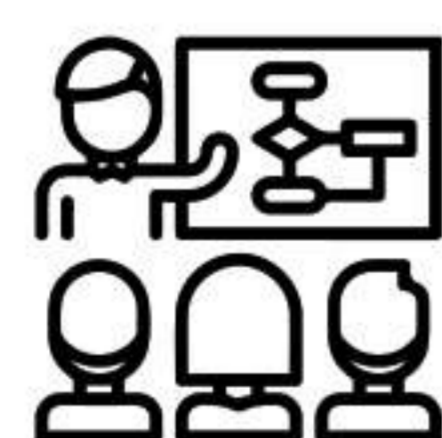

### FORMATION TECHNIQUE

À domicile ou dans nos locaux, bénéficiez d'une formation personnalisée.



### COMPÉTITIVITÉ DES PRIX

Grace aux panels de remises internet, progressives et quantitatives retrouvez chez Itafra les prix les plus bas d'Europe.

# DÉLAIS D'EXPÉDITION

## EXPÉDITIONS

Heure limite d'enregistrement de votre commande pour un service ...

TYPE	DÉPART	NORMAL	VIP (SUP. 30 €)	SOS (SUP. 150 €)
EXPRESS <small>(y compris découpes de courroies)</small>	J	19 H		
GROUPAGES HEBDO	J + 1	12 H		
MESSAGERIES ≤ 30 KG > 30 KG	J	12 H		
	J + 2	19 H		
RÉ-USINAGES	J + 1			12 H
	J + 2		12 H	
	J + 8	12 H		

La reprise d'usinage est non disponible le vendredi après-midi pour permettre la maintenance du parc machine.

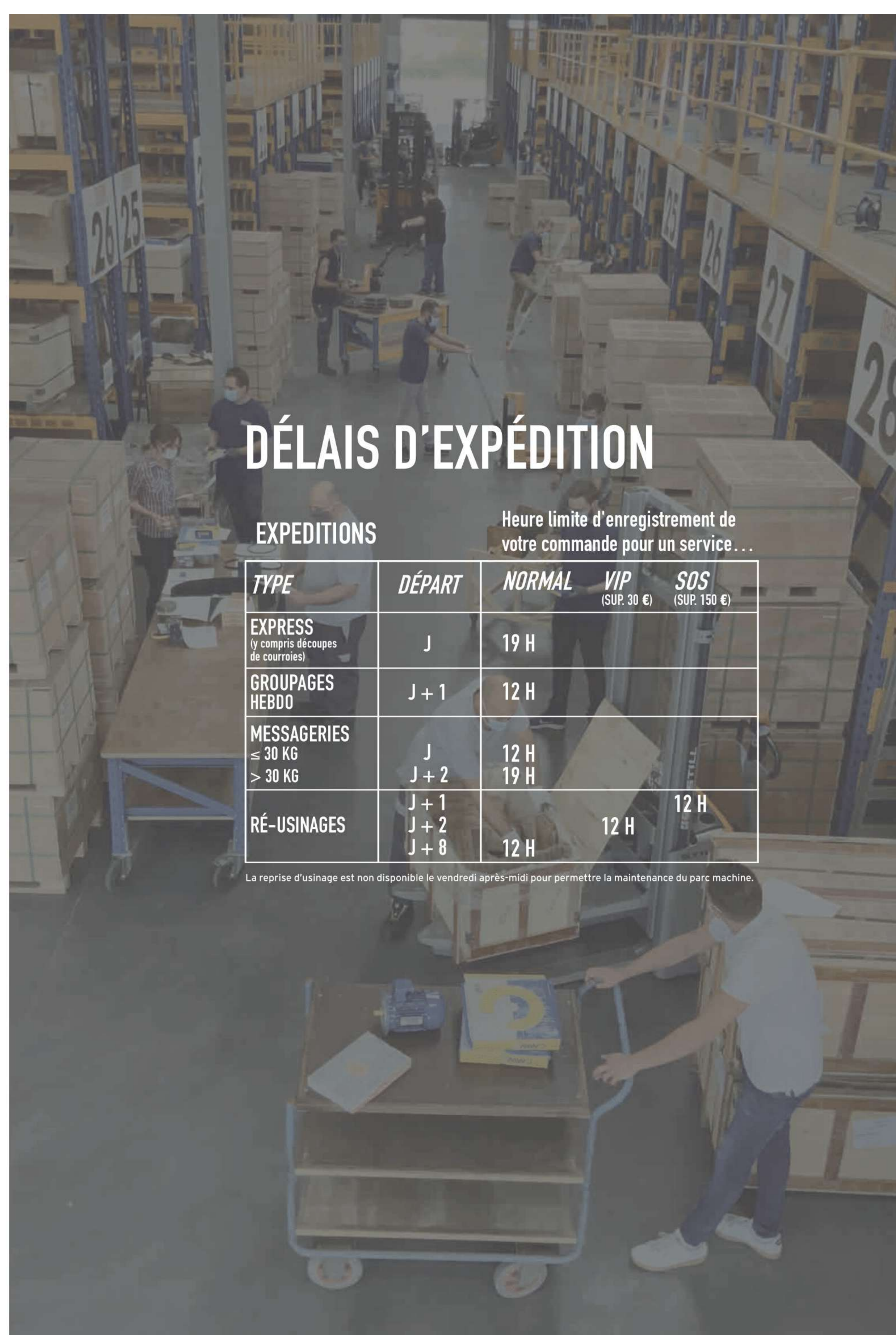

**ITAFRAN**  
GRUPE LE GOFF

21 AVENUE DE L'INDUSTRIE  
69960 CORBAS - FRANCE

+ 33 (0) 437 253 505  
business@itafran.com

[www.itafran.com](http://www.itafran.com)

SUIVEZ-NOUS SUR 

<https://www.linkedin.com/company/itafran>