



axurbain

U R B A N D E S I G N



MOBILIER

URBAIN

Crédit photos:
AXURBAIN SAS

Conception:
Marketing AXURBAIN

Tous droits réservés.
Toute reproduction, même partielle, des textes et des images est interdite.

AXURBAIN
37 Chemin de Mujolan
34690 FABREGUES

Date d'édition: Janvier 2020

Pour toute modification ou mise à jour référez-vous au site web:
www.axurbain.fr

PROPRIETE INTELLECTUELLE ET DROIT D'AUTEUR :

Les produits illustrés dans le présent catalogue sont couverts par des brevets industriels, des modèles et marques déposés. Toute reproduction identique ou ressemblante sera automatiquement considérée comme contrefaçon au sens de la législation sur la protection de la propriété intellectuelle et des droits d'auteur. Tout acquéreur ou détenteur d'un prototype ou produit identique à ceux présents dans ce catalogue sera également poursuivi selon les lois et réglementations en vigueur, au titre du recel de contrefaçon.



VENCE (06) Square, Simone Veil fauteuil Esquirol



L'ENTREPRISE

MEUBLER L'ESPACE PUBLIC C'EST D'ABORD PENSER À DES FONCTIONS (NOUVEAUX USAGES, NORMES, SECURITE...) MAIS C'EST AUSSI RÉPONDRE À DES BESOINS SOCIAUX MOINS ÉVIDENTS MAIS TOUT AUSSI IMPORTANTS : LA CONVIVIALITÉ, L'APPROPRIATION DE L'ESPACE PUBLIC ET LE CONFORT SONT LES NOTIONS LES MOINS PALPABLES QU'UN ÉDITEUR DE MOBILIER URBAIN SE DOIT DE MOBILISER.

DEPUIS 2001 AXURBAIN PLACE AU CENTRE DE SA STRATÉGIE CE BESOIN PUISSANT D'UN ESPACE PUBLIC AGRÉABLE. L'ADAPTATION AUX SPÉCIFICITÉS DE CHAQUE VILLE, DE CHAQUE QUARTIER OU VILLAGE EST UNE VALEUR CENTRALE DANS NOTRE DÉMARCHE. POUR PERMETTRE À CHAQUE COMMUNAUTÉ DE RÉPONDRE À CE DÉFI D'ENCHANTER L'ESPACE PUBLIC, NOTRE CATALOGUE EST UNE SAVANTE SYNTHÈSE ENTRE TRADITION ET CRÉATION.

L'ENSEMBLE DE L'ÉQUIPE D'AXURBAIN TRAVAILLE EN ÉTROITE COLLABORATION AVEC LES MAÎTRES D'OUVRAGES ET MAÎTRES D'ŒUVRES POUR DÉFINIR ENSEMBLE LES MOBILIERS URBAINS APPROPRIÉS À CHAQUE PROJET : DU PRODUIT CATALOGUE OU PERSONNALISÉ AU DÉVELOPPEMENT SPÉCIFIQUE.

N'HÉSITÉZ PAS À SOLLICITER NOS ÉQUIPES POUR TOUT RENSEIGNEMENT SUR NOTRE GAMME DE MOBILIER URBAIN, D'AIRE DE JEUX POUR ENFANTS OU D'ÉQUIPEMENTS DE FITNESS EXTÉRIEUR.



SOMMAIRE

INFOS TECHNIQUES	>> 4
MOBILIERS SUR MESURE	>> 6
ASSISES	>> 11
CORBEILLES ET CENDRIERS	>> 28
SUPPORTS VÉLOS	>> 38
BARRIÈRES	>> 44
POTELETS ET BORNES	>> 54
GRILLES D'ARBRE	>> 59
GESTION D'ACCÈS	>> 62
FLEURISSEMENT	>> 65

INFOS TECHNIQUES

> MATÉRIAUX ET COULEURS



+ **ACIER** > Acier traité (primaire de zinc ou métallisation ou galvanisation) et themolaqué. Teinte et RAL au choix.



+ **INOX** > 304L ou 316L, finition brossée ou électropolie en option.



+ **CORTEN** > Brut ou option traitement anti-délavement.



+ **BOIS** > Avec finition brut, lasuré en option. Différentes essences de bois de classe 3 ou 4 disponibles: bois européen (Douglas), ou bois exotique (Iroko). Autres essences : nous consulter.



+ **BÉTON** > Blanc, beige.
Finition selon type de produits. Option: Traitement anti-graffiti.



+ **GRANIT** > Pierre naturelle. Finition striée ou flammée.



+ **POLYETHYLÈNE** > Traité anti-uv
Autres couleurs contretypage du nuancier RAL au choix, sans supplément à partir de 15 pièces.

> FIXATIONS



ÉLÉMENT SUR PLATINE >

Platine de fixation soudée sur l'élément, à cheviller au sol (sol dur) ou sur contre-platine scellée au sol. Chevilles non fournies



ÉLÉMENT À SCELLER >

A sceller directement dans le sol (scellement chimique) ou dans un massif béton.



ÉLÉMENT AMOVIBLE >

Livré avec fourreau d'amovibilité verrouillable à sceller au sol et une clé triangle.

SUR MESURE

AXURBAIN propose des produits sur mesure pour tous vos aménagements urbains. De l'esquisse, à la production en passant par la réalisation du prototype Axurbain accompagne les maitres d'oeuvres et maitres d'ouvrages pour la création d'un mobilier urbain spécialement conçu pour un lieu.

Notre savoir faire multi-matériaux (acier, acier inox ou corten, bois ou bois composite, pierre naturelle ou béton) nous permet de nous adapter à l'ensemble de vos projets.

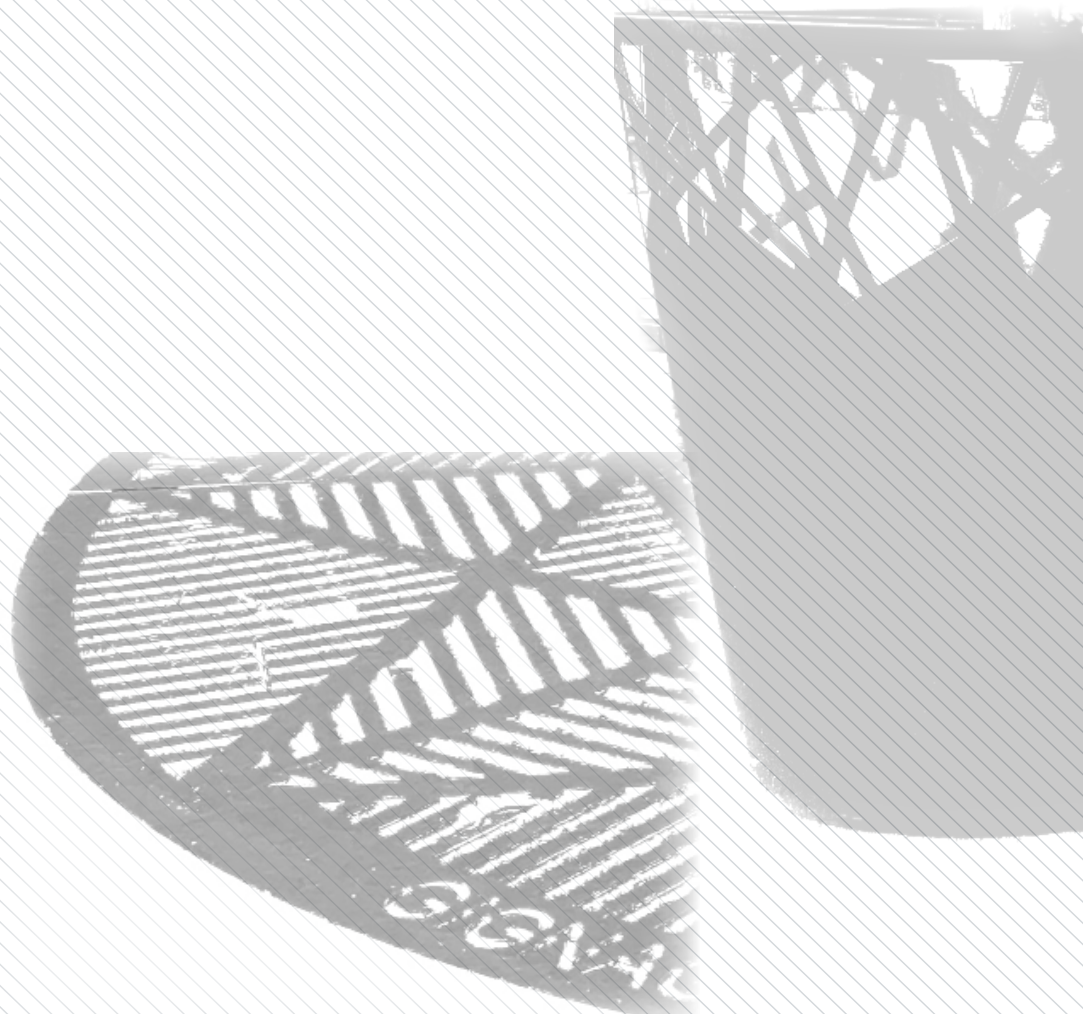

SUR MESURE <

JARDINIÈRES >



DESCRIPTION >

Mobilier urbain spécifique composé de **JARDINIÈRES ET GRILLES D'ARBRE** sur mesure en acier teinte corten réalisé pour la ville de Gignac (34).

< GRILLES D'ARBRE



> SUR MESURE

DESCRIPTION/

Le banc urbain **PICTURE BENCH** a été imaginé par Luc Jozancy comme véritable outil marketing pour les collectivités.

Ce mobilier urbain innovant et design a été mis en avant par la ville de Lyon lors du festival Lyon City demain.

> PICTURE-BENCH

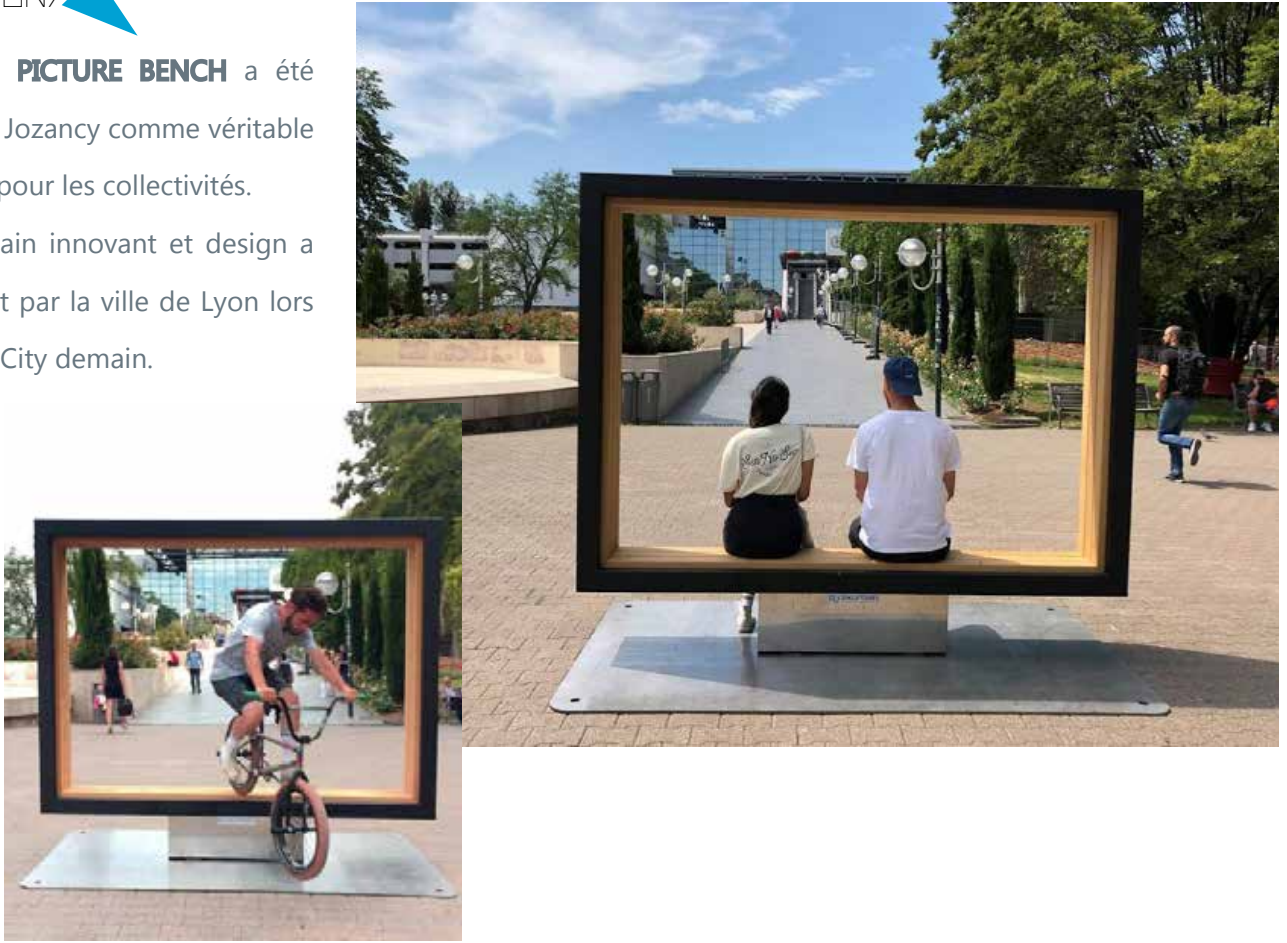

> JARDINIÈRES



DESCRIPTION/

JARDINIÈRES SPÉCIFIQUES

ville d'Argelès sur mer (66).



SUR MESURE <

ENTRÉE PARKING >

DESCRIPTION/

ENTRÉE DE PARKING

Spécialement conçue pour la ville de Menton (06).

Création et Fabrication d'un mobilier personnalisé par découpe laser.



< MOBILIERS D'ASSISES

DESCRIPTION/

MOBILIERS «ART DÉCO»

ville de Menton (06).





SUR MESURE

> CENDRIERS + CORBEILLES

DESCRIPTION/

CENDRIERS ET CORBEILLES

de la ville de Saint-Gilles (30).



< CACHE-CONTENEURS

DESCRIPTION/

CACHE-CONTENEURS pour la ville d'Argelliers (34).



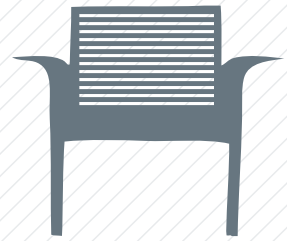

ASSISEES

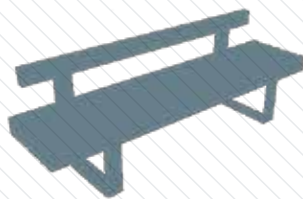
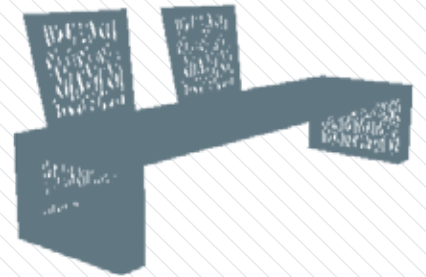
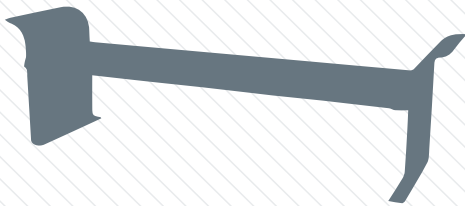

> ESQUIROL

DESCRIPTION/

La ligne **ESQUIROL**, complète, moderne et robuste est composée d'assises, attache vélo, corbeilles, elle permet un aménagement harmonieux et convivial. La particularité de cette gamme est la possibilité de personnaliser les bancs par découpe laser ou sérigraphie couleur pour en faire un mobilier unique.

BANC



DIMENSIONS/

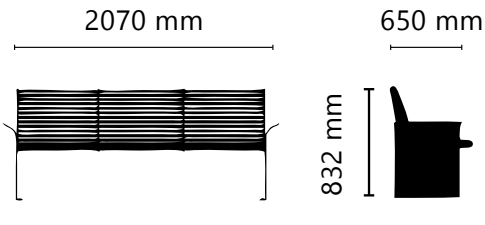

>> Les assises Esquirol peuvent être réalisées entièrement en acier ou avec une assise bois et des accoudoirs en acier.

BANQUETTE



DIMENSIONS/

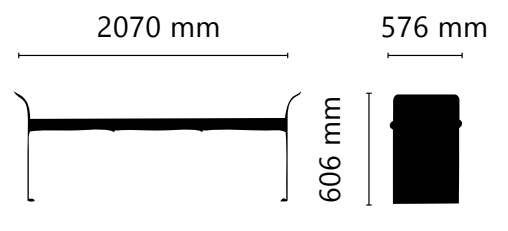

FIXATIONS/



Au sol par cheville inox diam.14

MATÉRIAUX/

COULEURS/



Sur nuancier RAL au choix

FAUTEUIL



DIMENSIONS/

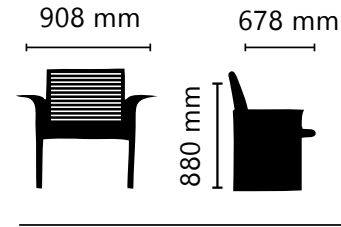

>> PERSONNALISATION PAR DÉCOUPE LASER

CHAISE-LONGUE



DIMENSIONS/

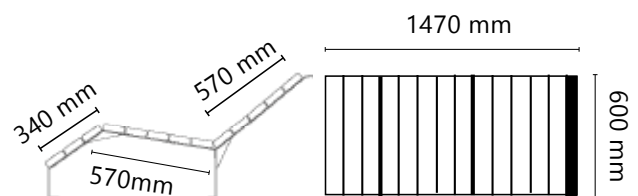

+ DE PRODUITS ESQUIROL



CORBEILLE

▶ P. 28



SUPPORT VÉLOS

▶ P. 37

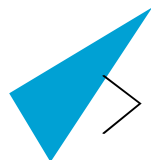

/DESCRIPTION

BANBLOCK est une banquette en béton offrant de nombreuses places assises tout en jouant un rôle de sécurisation de l'espace public. Spécialement étudiée pour empêcher le passage de véhicules.



FIXATIONS/
A poser

MATÉRIAUX/



COULEURS/

blanc ou beige finition pommelé.

Finition bois avec lasure colorée, teinte au choix.

BANBLOCK



DIMENSIONS/

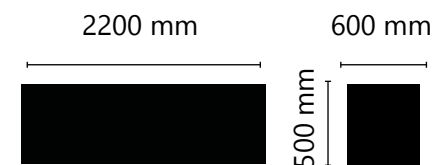

> Poids : 1500 kg

OPTIONS/

possibilité de le lester jusqu'à 2,1 T. Tapis élastomère pour augmenter l'adhérence au sol en cas de choc.

Option traitement anti-graffiti.

> DUNE



/DESCRIPTION

DUNE est une banquette en béton aux arrêtes légèrement arrondies apportant une qualité de finition soignée et un confort d'assise.

Possibilité de poser les banquettes unitairement ou juxtaposées bord à bord.

La pose est facilitée par des inserts aux extrémités (masqués par des capuchons inox) permettant de fixer des anneaux de levages.

DIMENSIONS/

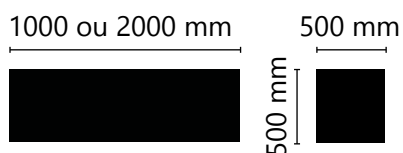

> Poids :

BANC 1m= 580 kg

BANC 2m= 1160 kg

FIXATIONS/

À poser

MATÉRIAUX/



COULEURS/

blanc ou beige finition
pommelée ou pierre.

OPTIONS/

Anti-graffiti, lest, ergot
anti-skate.



/DESCRIPTION 

LE BANC T1 est l'alliance des matériaux béton et bois qui lui confère dynamisme et modernité. Le T1 s'adapte à vos besoins en offrant la possibilité de varier le nombre, l'orientation et l'apparence des assises.

DIMENSIONS/

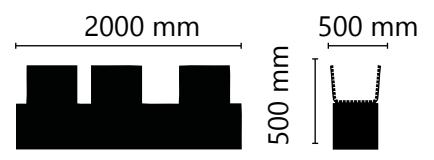

> **Poids** : 1500 kg

<p>FIXATIONS/ À poser</p>	<p>MATÉRIAUX/ </p>	<p>COULEURS/ blanc ou beige finition pommelée ou pierre.</p>	<p>OPTIONS/ Anti-graffiti, lest, ergot anti-skate.</p>
-------------------------------	---	--	--



/DESCRIPTION

La gamme **CÉSURE** est un ensemble de produits modulaires permettant de délimiter des zones et sécuriser les espaces publics. Elle est composée d'un ou de plusieurs blocs de granit servant d'assise. La deuxième partie du bloc est percée afin d'accueillir plusieurs éléments de mobilier :

- > Des éléments d'accroche pour y stationner un vélo.
- > Une barre de liaison qui permet d'assembler deux blocs de béton afin de créer un plus grand ensemble, et de délimiter un espace.
- > Une assise légèrement surélevée
- > Une tablette.

Au centre du bloc, il y a la possibilité d'intégrer une lampe photovoltaïque ou une jardinière.



DIMENSIONS/

BLOC GRANIT



SUPPORT VÉLO

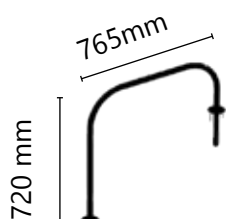

MODULE DE LIAISON

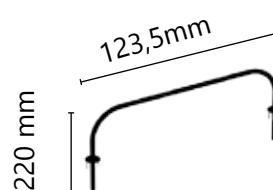

> Poids : 600Kg



OPTIONS/

JARDINIÈRE



ÉCLAIRAGE LED PHOTOVOLTAÏQUE



BOUCHON OPTIONNEL SELON LA CONFIGURATION



FIXATIONS/

Bloc granit à poser.

Support vélo à sceller ou sur platine .

MATÉRIAUX/

COULEURS/



Granit naturel

Éléments en acier sur nuancier RAL au choix.

> ARCADE

DESCRIPTION/

Tout en lignes courbes et sans aucun angle saillant, le design contemporain du banc **ARCADE** s'intégrera parfaitement dans des lieux historiques. Il est entièrement soudé en acier massif pour une solidité optimale.

>> VERSION TOUT ACIER OU HABILLAGE BOIS.



DIMENSIONS/

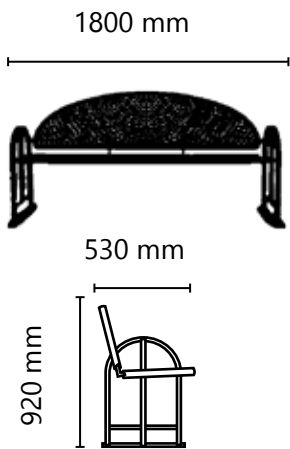

FIXATIONS/

Au sol par cheville inox diam.14

ou à sceller



MATÉRIAUX/



COULEURS/

Sur nuancier RAL au choix

+ DE PRODUITS ARCADE



GESTION D'ACCÈS

▶ P. 61



BARRIÈRE

▶ P. 44



CORBILLE

▶ P. 29



SUPPORT VÉLOS

▶ P. 41

ALBA



DESCRIPTION/

La ligne de mobilier urbain design **ALBA** composée d'assises (banquette et banc) et d'attache vélo joue sur l'alliance des matériaux en acier et bois. Les motifs découpés au laser sur l'acier confère à cette ligne un esprit résolument contemporain.

>> OPTION: PERSONNALISATION PAR DÉCOUPE LASER



DIMENSIONS/

2000 mm

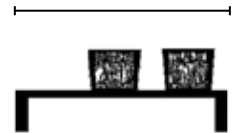

520 mm

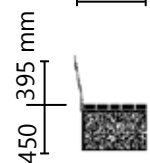

FIXATIONS/

Au sol par cheville inox diam.14



MATÉRIAUX/

COULEURS/

Sur nuancier RAL au choix

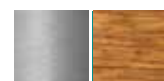

+ DE PRODUITS ALBA



SUPPORT VÉLOS
P. 38

> TECTONIQUE

CHRISTOPHE MOLY

DESCRIPTION/

La ligne **TECTONIQUE**, dessinée par Christophe Moly, est basée sur la recherche de pliage simples appliqués à des feuilles de métal rouillé rappelant les froissements de l'écorce terrestre sous l'effet de la «tectonique des plaques ». Ce matériau utilisé à la limite de ses capacités physiques est ensuite ajouré par un motif de même inspiration.



/DIMENSIONS

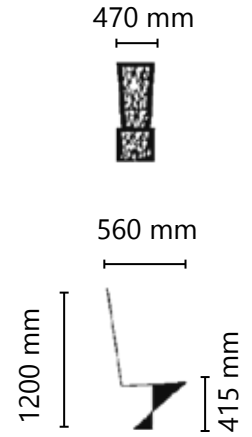

DIMENSIONS/

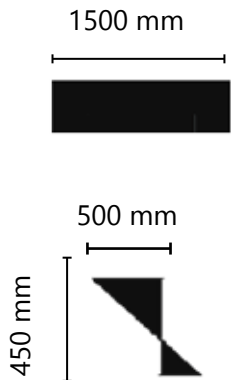

FIXATIONS/



Au sol par cheville inox diam.14

MATÉRIAUX/ COULEURS/



Sur nuancier RAL au choix

+ DE PRODUITS TECTONIQUE



BORNES
POTELETS
P. 56



CORBELLE
P. 31

FRANÇOIS COMBALD

LITTLE LILLY

DESCRIPTION/

Le banc **LITTLE LILLY** en tôle pliée, épouse un tube tout en rondeur, décoré de motifs personnalisés.

Banc spécialement conçu pour les enfants qui aménagera de manière ludique les écoles ou aires de jeux.



>> PERSONNALISATION
PAR DÉCOUPE LASER

DIMENSIONS/

1500 mm



460 mm



610 mm



FIXATIONS/



Au sol par cheville inox diam.14

MATÉRIAUX/

COULEURS/



Sur nuancier RAL au choix

> VEDZA

DESCRIPTION/

La ligne **VEDZA** est composée d'assises simple et double et d'une table de pique-nique.

Sa structure en acier surmontée de lames de bois lui confère un design résolument contemporain.



BANC SIMPLE

DIMENSIONS/

2000 mm

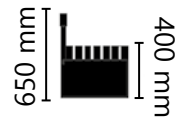

BANC DOUBLE

DIMENSIONS/

3800 mm

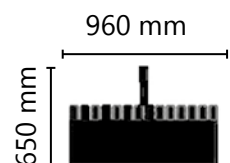
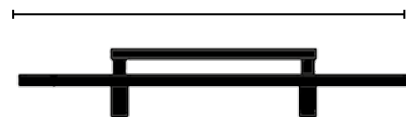

FIXATIONS/

au sol par cheville inox diam.14



MATÉRIAUX/

COULEURS/



Sur nuancier RAL au choix

VEDZA <



BANC DOUBLE

TABLE PIQUE-NIQUE



DIMENSIONS/

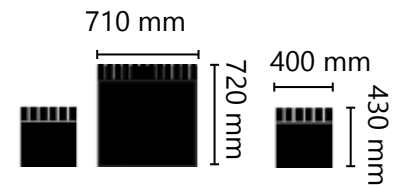

+ DE PRODUITS VEDZA



CORBELLE

▶ P. 34



SUPPORT VÉLOS

▶ P. 38

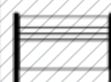

BARRIÈRE

▶ P. 43

DESCRIPTION

L'ensemble modulaire **BARKA** vous permet de composer des assises de grandes dimensions agrémentées d'espaces végétalisés. Selon votre projet, composez aisément votre espace à partir des modules standards.



MODULE DE BASE
JARDINIÈRE

MODULE DE BASE
BOIS

MODULE DE LIAISON
AVEC DOSSIER

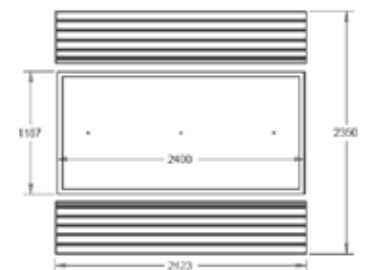
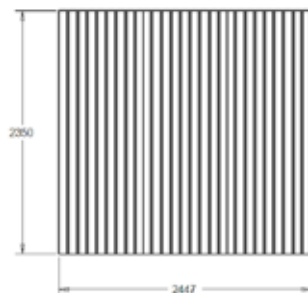
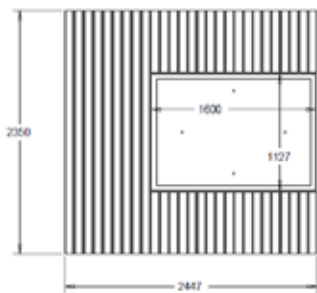
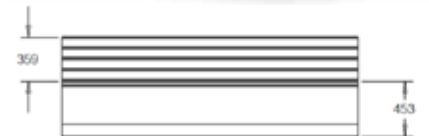

EXEMPLE DE COMPOSITION :



MODULE DE LIAISON
BOIS

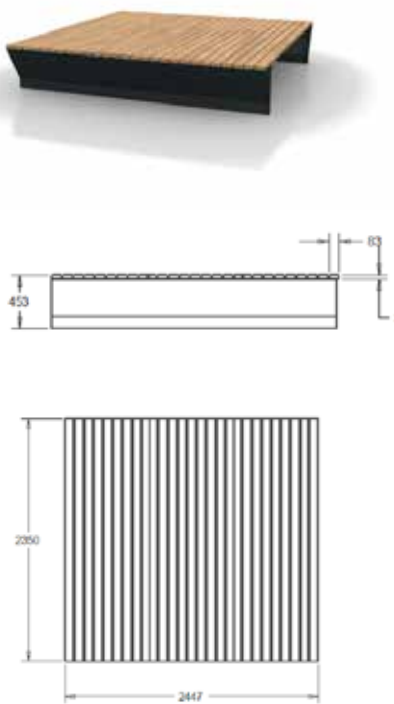

MODULE DE LIAISON
JARDINIÈRE

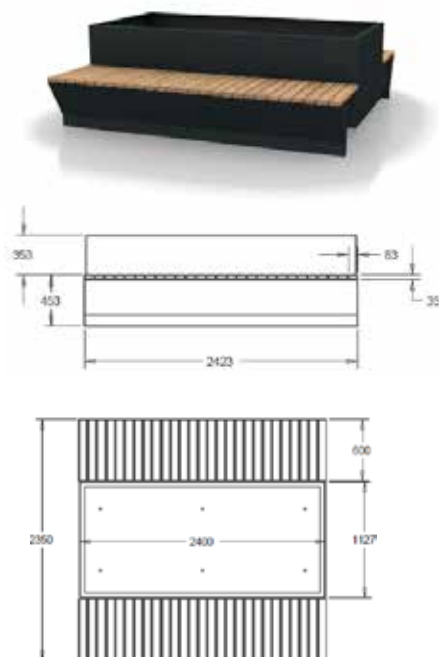

EXEMPLE DE COMPOSITION



CORBEILLES

CENDRIERS

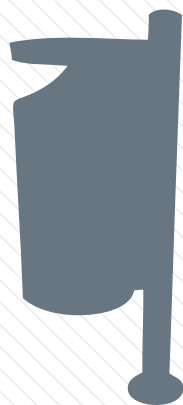
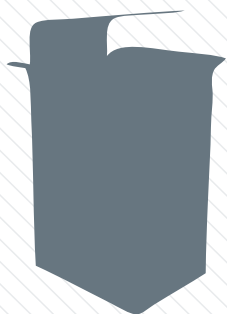

DESCRIPTION

La ligne **ESQUIROL**, complète, moderne et robuste est composée d'assises, attache vélo, corbeilles, elle permet un aménagement harmonieux et convivial. La particularité de cette gamme est la possibilité de personnaliser les bancs par découpe laser ou sérigraphie couleur pour en faire un mobilier unique.



DIMENSIONS/

520 mm

500 mm

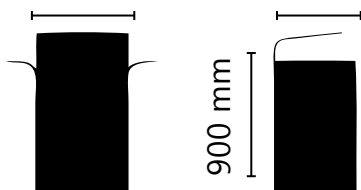

>> PERSONNALISATION PAR DÉCOUPE LASER

> Contenance : 110 L

> Disponible en version anneau porte sac ou bac interne galvanisé

FIXATIONS/



Au sol par cheville inox diam.14

MATÉRIAUX/



COULEURS/

Sur nuancier RAL au choix

+ DE PRODUITS ESQUIROL

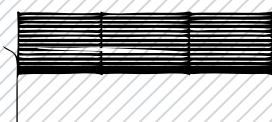

ASSISES

▶ P. 11



SUPPORT VÉLOS

▶ P. 37

ARCADE

/DESCRIPTION

La corbeille **ARCADE** en version tout acier ou version bois et acier se caractérise par sa forme oblongue très esthétique et sa grande solidité.

Une arche en acier massif l'entoure, dotée d'un cache pluie limitateur de volume et d'un bac basculant.



DIMENSIONS/

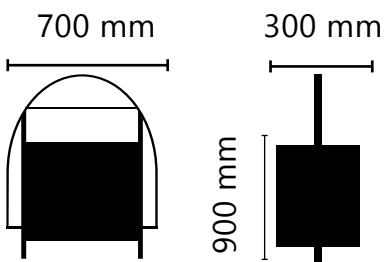

- > Contenance : 50 L
- > Disponible en version anneau porte sac ou bac interne galvanisé
- > Éteignoir en Inox

FIXATIONS/

Au sol par cheville inox diam.14

ou à sceller



MATÉRIAUX/

COULEURS/

Sur nuancier RAL au choix

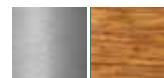

+ DE PRODUITS ARCADE



GESTION D'ACCÈS

▶ P. 61



BARRIÈRE

▶ P. 44

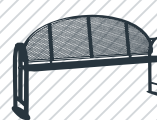

ASSISE

▶ P. 19



SUPPORT VÉLOS

▶ P. 41

CLASSICO

DESCRIPTION

CLASSICO est une corbeille de forme cylindrique montée sur un support constitué d'un potelet. **Potelets disponibles avec tête boule, fond bombé ou plat. et tête plate en aluminium.**

La gamme propose également des cendriers cylindriques (potelet ou mural).

CLASSICO

CLASSICO FA



>> DISPONIBLE EN DEUX VERSIONS

> OUVERTURE SUR LE DESSUS

> OUVERTURE FRONTALE

>> OPTION: ÉTEIGNOIR À CIGARETTE EN INOX

> Contenance : 42 L (autre contenance, nous consulter)

> Potelet : diamètre 90

DIMENSIONS/

350 mm

500 mm

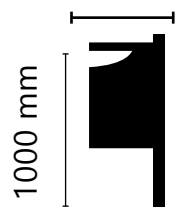
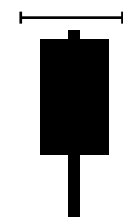

1000 mm

FIXATIONS/



au sol par cheville inox diam.14

ou à sceller



MATÉRIAUX/



COULEURS/

Sur nuancier RAL au choix

+ DE PRODUITS CLASSICO



CENDRIER
P. 36



GESTION D'ACCÈS
P. 61



BORNES
POTELETS
P. 53



BARRIÈRE
P. 46



SUPPORT VÉLOS
P. 41

TECTONIQUE

CHRISTOPHE MOLY

/DESCRIPTION

La ligne **TECTONIQUE**, dessinée par Christophe Moly, est basée sur la recherche de pliages simples appliqués à des feuilles de métal rouillé rappelant les froissements de l'écorce terrestre sous l'effet de la «tectonique des plaques». Ce matériau utilisé à la limite de ses capacités physiques est ensuite ajouré par un motif de même inspiration.



DIMENSIONS/

500 mm
900 mm
> Contenance : 90 L
> Disponible en version anneau porte sac ou bac interne galvanisé



FIXATIONS/

Au sol par cheville inox diam.14

ou à sceller



MATÉRIAUX/

COULEURS/

Sur nuancier RAL au choix



+ DE PRODUITS TECTONIQUE



ASSISES

▶ P. 21



BORNES
POTÉLETS

▶ P. 56

ANGELO

/DESCRIPTION

ANGELO est une corbeille de forme trapézoïdale réalisée en tôle d'acier ou mixte acier /bois, avec ouverture sur le dessus.

VERSION BOIS/ACIER <<



>>VERSION TOUT ACIER



DIMENSIONS/

440 mm

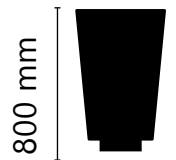

- > Contenance : 80 L
- > Equipée d'un bac intérieur en acier galvanisé.
- >Egalement disponible en version porte sacs

FIXATIONS/



Au sol par cheville inox diam.14

ou à sceller



MATÉRIAUX/



COULEURS/

Sur nuancier RAL au choix

+ DE PRODUITS ANGELO



CENDRIER
P. 35

/DESCRIPTION

LÉA est une corbeille réalisée avec des plats en acier. Possibilité de personnalisation par découpe laser.



DIMENSIONS/

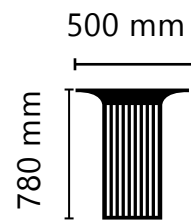

> Contenance : 40 L

>> POSSIBILITÉ DE PERSONNALISATION PAR DÉCOUPE LASER

FIXATIONS/ 

Au sol par cheville inox diam.14

MATÉRIAUX/ 

COULEURS/ Sur nuancier RAL au choix

/DESCRIPTION

Disponible en version inox, acier et acier corten, la corbeille cylindrique **BRETTA** s'adapte facilement à tous les environnements.



- > Equipée d'un bac intérieur en acier galvanisé.
- > Egalement disponible en version porte sacs

/DIMENSIONS

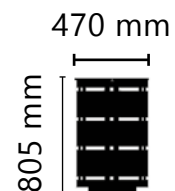

> Contenance : 85 L

FIXATIONS/

Au sol par cheville inox diam.14

MATÉRIAUX/



COULEURS/
Sur nuancier RAL au choix



VEDZA

/DESCRIPTION

La corbeille **VEDZA** avec ses ouvertures latérales permet une protection des déchets contre les intempéries.

>> OPTION: ÉTEIGNOIR À CIGARETTE EN INOX

> Disponible en version anneau porte sac ou bac interne galvanisé



DIMENSIONS/

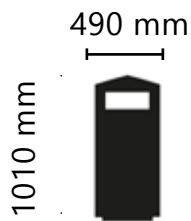

> Contenance : 50 L

FIXATIONS/



Au sol par cheville inox diam.14

MATÉRIAUX/



COULEURS/

Sur nuancier RAL au choix

+ DE PRODUITS VEDZA



SUPPORT VÉLO
▶ P. 38

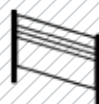

BARRIÈRE
▶ P. 43



ASSISES
▶ P. 23

CENDRIERS <

/CLASSICO

Cendrier potelet



Cendrier mural



Les cendriers **CLASSICO ET ANGELO** sont dotés d'un réservoir de 3L.

Munis d'un éteignoir à cigarettes en Inox personnalisable, ils sont verrouillables avec une clé triangle.

DIMENSIONS/

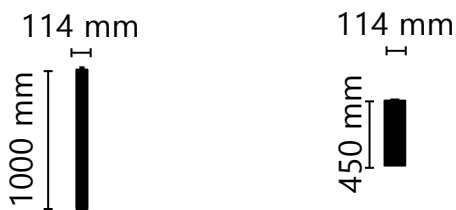

FIXATIONS/

Au sol ou au mur par cheville inox
ou à sceller au sol



ANGELO/



>>ÉTEIGNOIR EN INOX PERSONNALISABLE



DIMENSIONS/

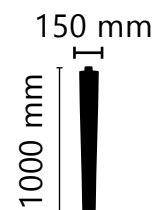

MATÉRIAUX/



COULEURS/

Sur nuancier RAL au choix

SUPPORTS

VÉLO

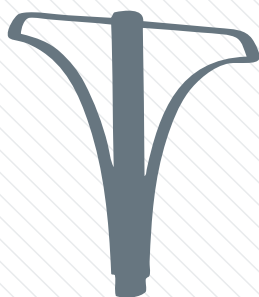
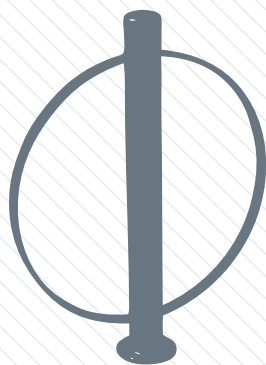

DESCRIPTION

La ligne **ESQUIROL**, complète, moderne et robuste est composée d'assises, attache vélo, corbeilles, elle permet un aménagement harmonieux et convivial. La particularité de cette gamme est la possibilité de personnaliser les bancs par découpe laser ou sérigraphie couleur pour en faire un mobilier unique.



DIMENSIONS

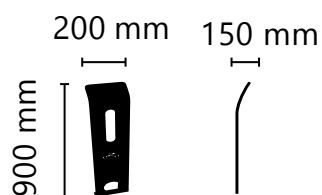

>> POSSIBILITÉ DE PERSONNALISATION PAR DÉCOUPE LASER



FIXATIONS

Au sol par cheville inox diam.14



MATÉRIAUX

COULEURS

Sur nuancier RAL au choix



+ DE PRODUITS ESQUIROL

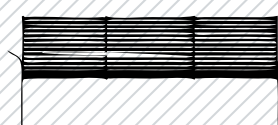

ASSISES

▶ P. 11



CORBEILLE

▶ P. 28

> SUPPORT VÉLOS

/DESCRIPTION

La ligne de mobilier urbain design **ALBA** composée d'assises (banquette et banc) et d'attache vélo. Les motifs découpés au laser sur l'acier confère à cette ligne un esprit résolument contemporain.

/DIMENSIONS/

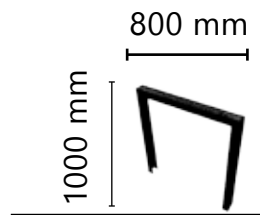

/DESCRIPTION

La gamme **VEDZA** est une collection de mobilier urbain design. Cette ligne composée d'assises, d'une barrière et d'un support vélo, permet l'aménagement de lieux publics qualitatifs.

/DIMENSIONS/

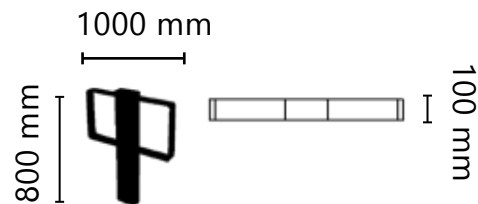

FIXATIONS/

Au sol par cheville inox diam.14
ou à sceller



MATÉRIAUX/

COULEURS/

Sur nuancier RAL au choix



+ DE PRODUITS VEDZA



+ DE PRODUITS ALBA



SUPPORT VÉLOS

/DESCRIPTION

La ligne **ARCADE** est composée d'un ensemble d'assises, corbeilles et barrières. Une gamme toute en lignes courbes, au design contemporain qui s'intégrera parfaitement dans des lieux historiques.

/DIMENSIONS

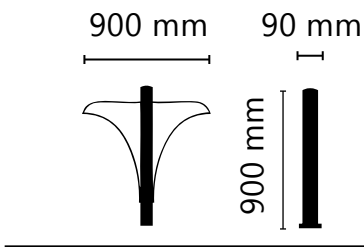

DESCRIPTION/

La ligne **CLASSICO** reprend l'ensemble des éléments de mobiliers urbains au style traditionnel : corbeille, support vélo, barrières, potelets, jardinières ainsi qu'un cache conteneur.

DIMENSIONS/

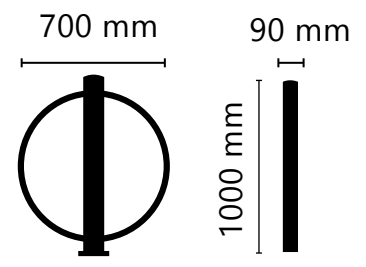

FIXATIONS/

Au sol par cheville inox diam.14
ou à sceller



MATÉRIAUX/

COULEURS/

Sur nuancier RAL au choix



+ DE PRODUITS ARCADE



+ DE CLASSICO



> SUPPORT VÉLOS

/DESCRIPTION

CAVALIERE support deux-roues en acier ou acier inox.



/DIMENSIONS

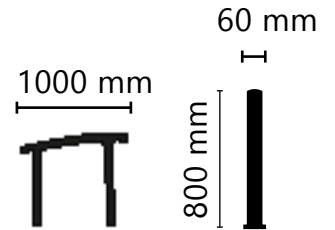

DESCRIPTION/

U Support deux-roues en inox 304 ou 316L.



DIMENSIONS/

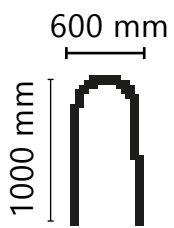

FIXATIONS/



Au sol par cheville inox diam.14
ou à sceller



MATÉRIAUX/



SUPPORT VÉLOS

/DESCRIPTION

ESSE est un support deux-roues aux lignes souples en inox 304 ou 316L.



/DIMENSIONS

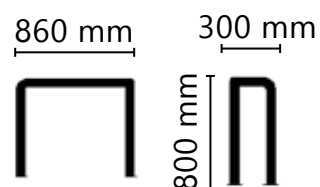

FIXATIONS/



Au sol par cheville inox diam.14
ou à sceller



MATÉRIAUX/



BARRIÈRES

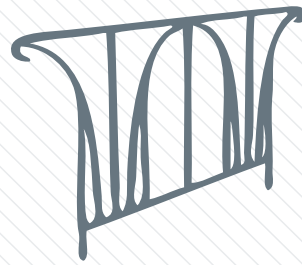
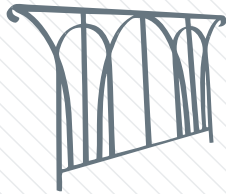
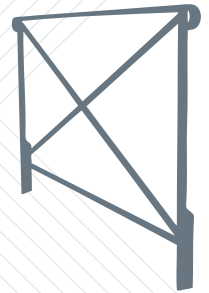

/DESCRIPTION



La ligne **VEDZA** est composée d'un ensemble d'assises, corbeilles et barrières. Une gamme au design contemporain qui permettra de moderniser les aménagements.

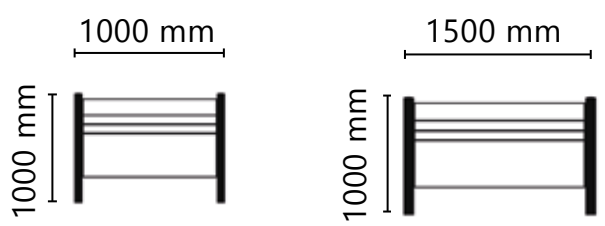

DIMENSIONS/



FIXATIONS/

Au sol par cheville inox diam.14
 ou à sceller  ou amovible 

MATÉRIAUX/

COULEURS/ 
 Sur nuancier RAL au choix

+ DE PRODUITS VEDZA





> ARCADE

/DESCRIPTION

La ligne ARCADE est composée d'un ensemble d'assises, corbeilles et barrières. Une gamme toute en lignes courbes, au design contemporain qui s'intégrera parfaitement dans des lieux historiques.

/DIMENSIONS

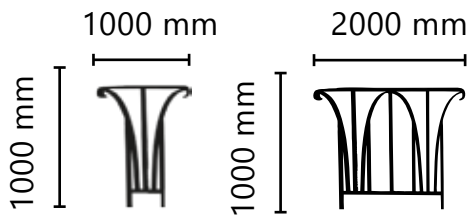

FIXATIONS/



MATÉRIAUX/



COULEURS/

Sur nuancier RAL au choix

JARDINIÈRE/



Autres couleurs:

contretypage du nuancier RAL au choix sans supplément à partir de 15 pièces

ARCADE <

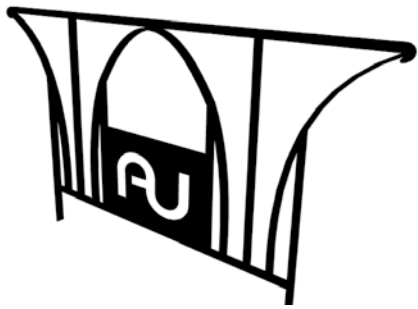

>> OPTION : PANNEAU PERSONNALISABLE
OU JARDINIÈRE SUR LA VERSION 2000 MM

/DIMENSIONS

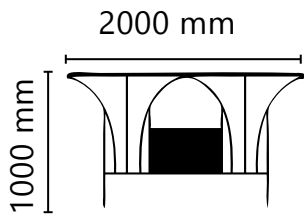

Barrière **ARCADE** avec jardinière **OBLONGUE**



/DIMENSIONS

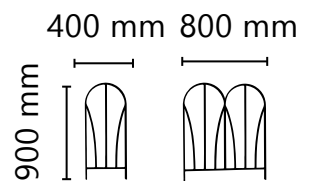

/DESCRIPTION

Barrière **COEUR D'ARCADE** parfaite pour la création de séquences

+ DE PRODUITS ARCADE



SUPPORT VÉLO
▶ P. 41



CORBELLE
▶ P. 29



ASSISES
▶ P. 19

> CLASSICO

/DESCRIPTION

La ligne **CLASSICO**, alliant un esprit classique et une grande esthétique est composée d'un ensemble de barrières, potelets et bornes qui offrent de multiples possibilités d'aménagement de l'espace urbain.

/DIMENSIONS

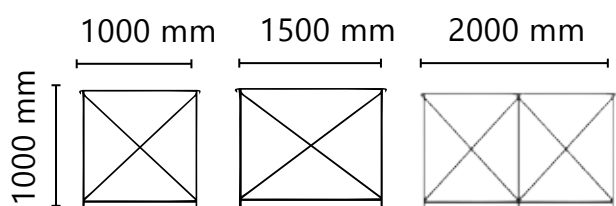

>> OPTION : PANNEAU PERSONNALISABLE
OU ROSACE



FIXATIONS/

Au sol par cheville inox diam.14

ou à sceller



ou amovible

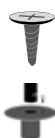

MATÉRIAUX/

COULEURS/



Sur nuancier RAL au choix

CLASSICO <



Barrière **CLASSICO SÉCURIT**
avec grille de sécurité

DIMENSIONS/

1500 mm

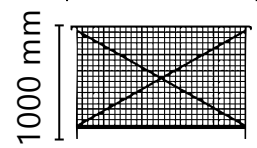

Barrière **CLASSICO**
jardinière oblongue

DIMENSIONS/

1500 mm

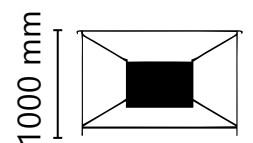

JARDINIÈRE/



Autres couleurs:

contretypage du nuancier RAL
au choix, sans supplément à
partir de 15 pièces.

+ DE PRODUITS CLASSICO



GESTION D'ACCÈS

▶ P. 61



BORNES
POTELETS

▶ P. 53



CORBILLE

▶ P. 30



CLASSICO LUXE



/DIMENSIONS

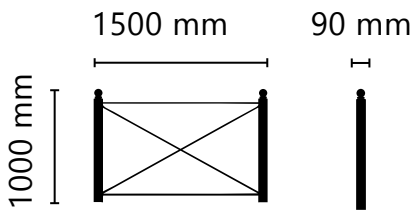

/DESCRIPTION

La barrière **CLASSICO LUXE**, alliant un esprit classique et une grande esthétique est composée d'un ensemble de barrières et potelets et qui offrent de multiples possibilités d'aménagement de l'espace urbain. Potelets disponibles avec tête boule, fond bombé ou plat, tête plate en aluminium.



Barrière **CLASSICO LUXE**
avec jardinière **OBLONGUE**

/DIMENSIONS

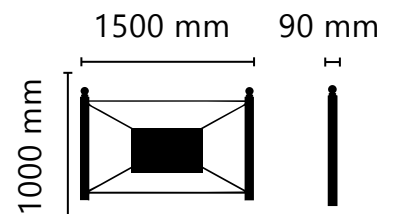

JARDINIÈRE /



Autres couleurs:

contretypage du nuancier RAL au choix, sans supplément à partir de 15 pièces

CLASSICO LUXE <



/DIMENSIONS

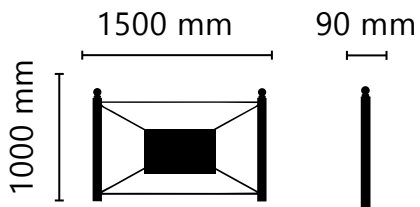

>> OPTION : PANNEAU PERSONNALISABLE



FIXATIONS/

Au sol par cheville inox diam.14
ou à sceller



ou amovible

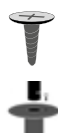

MATÉRIAUX/

COULEURS/ 
Sur nuancier RAL au choix



> ROMANE



/DESCRIPTION

La barrière **ROMANE** est conçue pour intégrer des sites de caractère. Elle s'inspire parfaitement du style architectural romain et permettra de donner de la valeur à vos aménagements de protection grâce à sa haute qualité de fabrication.

/DIMENSIONS

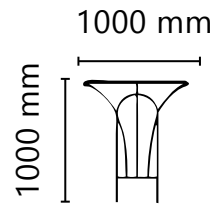

/DIMENSIONS

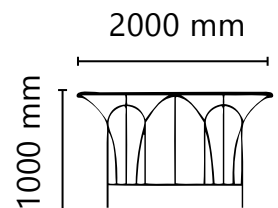

ROMANE <



/DESCRIPTION

La barrière jardinière **ROMANE** végétalise l'espace public tout en s'intégrant à des sites de caractère

/DIMENSIONS

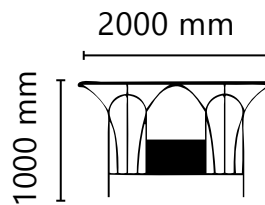

JARDINIÈRE /



Autres couleurs:

contretypage du nuancier RAL au choix, sans supplément à partir de 15 pièces



FIXATIONS /

Au sol par cheville inox diam.14

ou à sceller



ou amovible



MATÉRIAUX / COULEURS /



Sur nuancier RAL au choix

POTELETS ET BORNES



CLASSICO <



/DIMENSIONS

Potelets fond plat ou bombé.

60 mm 76 mm 90 mm

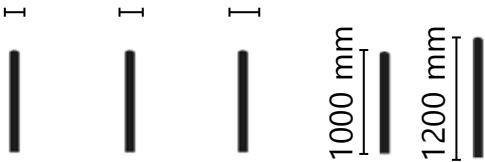

/DESCRIPTION

Les potelets de la collection **CLASSICO** sont déclinables en différentes versions : acier thermolaqué ou acier inox avec options fond plat ou bombé, capuchon en inox tête plate ou potelet avec une tête boule en fonte. Tous les potelets de la gamme sont disponibles en version PMR.



/DIMENSIONS

Potelets tête boule

90 mm

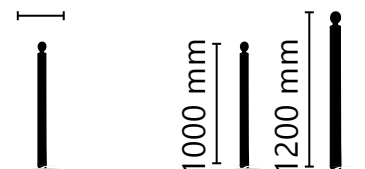



POTELETS



Les potelets CLASSICO sont disponibles dans 3 versions : tête boule fonte, fond plat ou bombé.

>> OPTION : SUBLIMATION



FIXATIONS/

Au sol par cheville inox diam.14

ou à sceller



ou amovible



MATÉRIAUX/

COULEURS/



Sur nuancier RAL au choix



/BORNES ACIER OU INOX

/DIMENSIONS

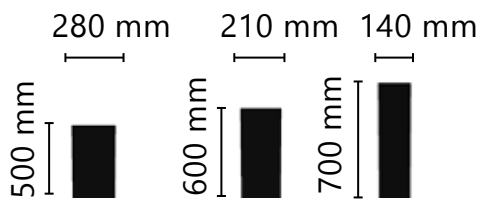

+ DE PRODUITS CLASSICO





Potelet **TECTONIQUE**

/DIMENSIONS

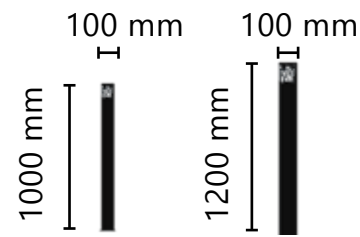

/DESCRIPTION

La ligne **TECTONIQUE**, est basée sur la recherche de pliages simples appliqués à des feuilles de métal rouillé rappelant sur les assises les froissements de l'écorce terrestre sous l'effet de la «tectonique des plaques ».

Borne **TECTONIQUE**

/DIMENSIONS

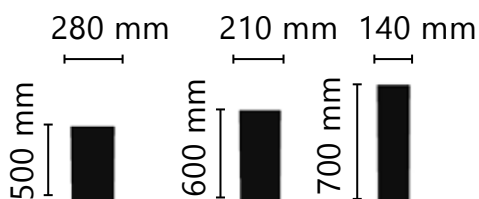

FIXATIONS/

Au sol par cheville inox diam.14

ou à sceller



ou amovible



MATÉRIAUX/

COULEURS/



Sur nuancier RAL au choix

+ DE PRODUITS TECTONIQUE



CORBEILLE

▶ P. 31



ASSISES

▶ P. 21

GRILLES D'ARBRE

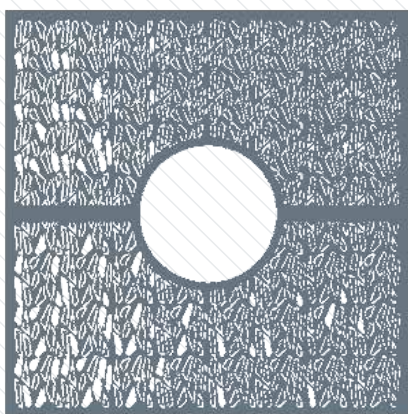



> GRILLES D'ARBRE

/VOILE



/DESCRIPTION

Grille d'arbre avec motifs découpés laser, conforme aux normes PMR.

>> OPTION : SABOT POUR TUTEUR D'ARBRE

/DIMENSIONS

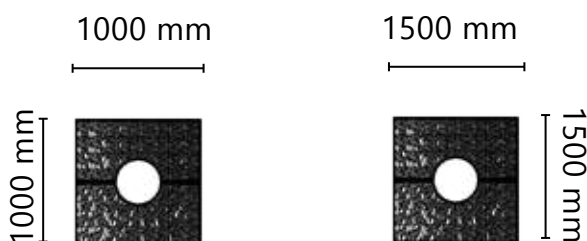

/CARRÉ



/DESCRIPTION

Grille d'arbre carrée réalisée en deux parties avec découpe laser. Ouverture circulaire de 60 cm de diamètre. Possibilité de personnalisation par découpe laser. Grille conforme aux normes PMR.

>> OPTION : SABOT POUR TUTEUR D'ARBRE

/DIMENSIONS

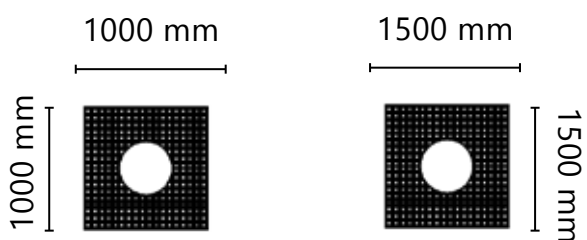

GRILLES D'ARBRE

/GALET



/DESCRIPTION

Grille d'arbre carrée réalisée en deux parties avec découpe laser. Ouverture circulaire de 60 cm de diamètre, personnalisation en fonction du besoin.

Grille conforme aux normes PMR.

>> OPTION : RÉSERVATION POUR INTÉGRATION ÉCLAIRAGE

/DIMENSIONS

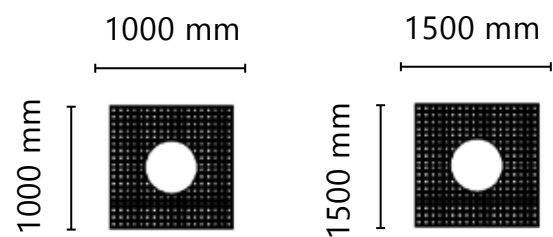

/GRILLES SUR MESURE



FIXATIONS/

À sceller



MATÉRIAUX/

COULEURS/



Sur nuancier RAL au choix

GESTION D'ACCÈS

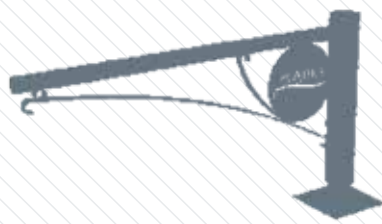

BARRIERES PIVOTANTES <

/ARCADE



>> PERSONNALISABLE ET SUR MESURE.

/DIMENSIONS

de 1500 mm à 4500 mm

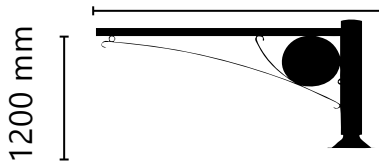

/DESCRIPTION

Les barrières pivotantes sur mesure sont une solution efficace pour la gestion des accès, montées sur un roulement à billes pour une utilisation aisée et silencieuse. Ce système fiable ne demande aucun entretien. Système de fermeture par clavette avec cadenas ou clé triangle.



/CLASSICO

/DIMENSIONS

de 1500 mm à 4500 mm

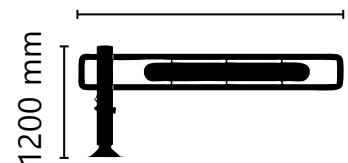

FIXATIONS/

Au sol par cheville inox diam.14



MATÉRIAUX/

COULEURS/

Sur nuancier RAL au choix



BORNE ESCAMOTABLE



/DIMENSIONS

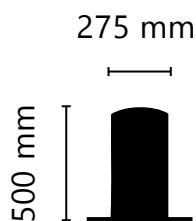

/DESCRIPTION

Borne escamotable conçue pour durer grâce à un système de fonctionnement auto-guide sans pièce d'usure.

D'une très grande fiabilité et simple d'utilisation.

Fonctionne avec clé triangulaire spéciale pompiers.



FIXATIONS/

À sceller



MATÉRIAUX/

COULEURS/



Sur nuancier RAL au choix

FLEURISSEMENT

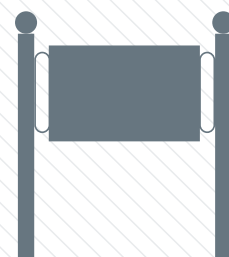
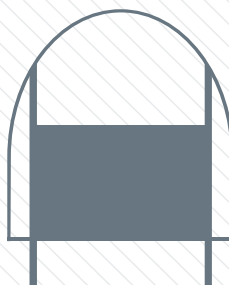

PETULA



/DESCRIPTION

La jardinière **PETULA** est une demi-vasque en forme de fleur à trois pétales conçue pour être positionnée en simple ou double autour de mâts ou candélabres cylindro-coniques ou sur façades.

/DIMENSIONS



> Se fixe sur des mâts en simple ou double face grâce à ses supports sur brides en acier galvanisé. Fixation murale également disponible.

/DESCRIPTION

Cette vasque en forme de fleur à six pétales est destinée à être suspendue sous potence ou posée sur mât (tige à fleur). Cette jardinière bénéficie d'un opercule de nettoyage et vis de vidange ainsi que d'une réserve d'eau avec géotextile hydratant.

/DIMENSIONS



> Se suspend sous potence en simple ou double.

/DEMI-VASQUE

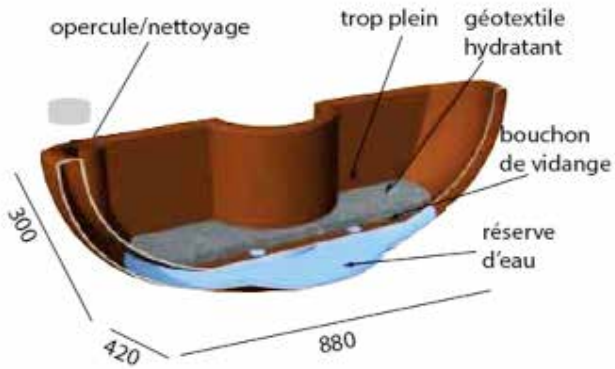

60 x 110



110 x 160



/VASQUE

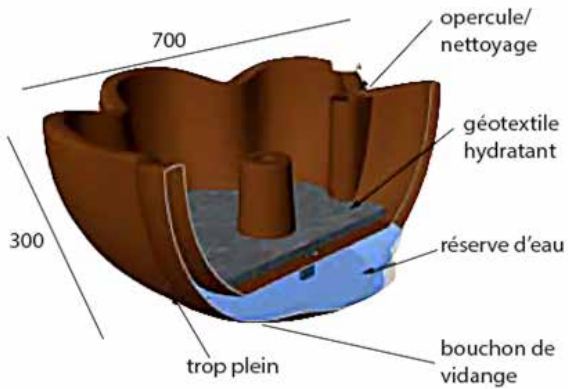

support vasque simple

support vasque double



MATÉRIAUX/ COULEURS/

Autres couleurs:



contretypage du nuancier RAL au choix, sans supplément à partir de 15 pièces

> JARDINIÈRES



/DESCRIPTION

La jardinière **BALCO** est spécialement conçue pour être adossée à tous types de supports: barrières, gardes-corps, façades...

/DIMENSIONS

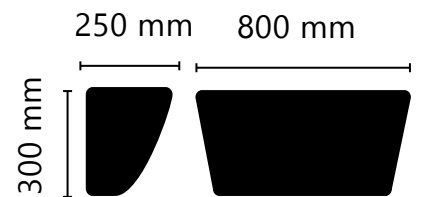

- > Equipée d'un géotextile
- > Contenance substrat : 20L
- > Contenance réserve d'eau : 7 litres
- > Poids : 3.5Kg



/DESCRIPTION

La jardinière **RECTA** est un contenant idéal pour la création de massifs artificiels. Spécialement conçue pour un volume de substrat et une réserve d'eau maximum. Elle se pose au sol ou sur murets.



/DIMENSIONS

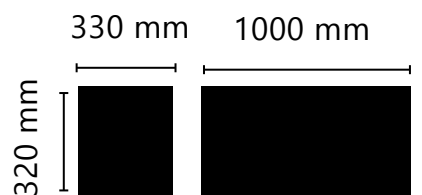

- > Equipée d'un géotextile
- > Contenance substrat : 60L
- > Contenance réserve d'eau : 20 litres
- > Poids 7Kg

FIXATIONS/

En acier galvanisé standard ou sur mesure
Vis anti-vol
Clé Torx spéciale

COULEURS/



Autres couleurs:

contretypage du nuancier RAL au choix, sans supplément à partir de 15 pièces

PANIER À FLEURIR <



/DESCRIPTION

Panier à fleurir **ARCADE**

Véritable jardinière intégrée dans un arceau en acier massif à la forme d'une anse de panier. Cet élément s'intègre parfaitement sur tous sites urbains, délimite, sécurise protège et embellit par le fleurissement.

/DIMENSIONS

800 mm

300 mm

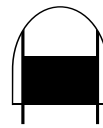

1000 mm



- > Equipée d'un géotextile
- > Contenance substrat : 30L
- > Contenance réserve d'eau : 10 litres
- > Poids : 5Kg

>> OPTIONS :

- > Amovibilité simple par système à clé triangle spéciale pompier.
- > platines et contre-platines de fixations et d'amovibilité
- > Jardinière supplémentaires

/DESCRIPTION

Panier à fleurir **CLASSICO**

jardinière de forme oblongue en polyéthylène recyclable intégrée entre deux potelets en acier de diamètre 90 mm avec tête boule fonte, fond plat ou bombé.

/DIMENSIONS

925 mm

300 mm

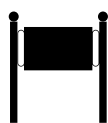

1000 mm



COULEURS/

JARDINIÈRE

Autres couleurs:

contretypage du nuancier RAL au choix, sans supplément à partir de 15 pièces



FIXATIONS/

ARCEAU

Sur nuancier RAL au choix



> TIGE À FLEUR

/DESCRIPTION

Tiges à fleurir **PETULA**

Ces fleurs géantes proposent un fleurissement semi-aérien pour jouer avec différentes hauteurs.

>> Jardinières petula

/DIMENSIONS



>> OPTIONS :

> Tige en inox



MATÉRIAUX/ COULEURS/

JARDINIÈRE



Autres couleurs:

contretypage du nuancier RAL au choix, sans supplément à partir de 15 pièces

TIGE



Sur nuancier RAL au choix

FIXATIONS/



ENTRÉES DE VILLE

/DESCRIPTION

Les entrées de ville peuvent être fleuries avec nos différentes vasques **PETULA**, **RECTA** et **BALCO** et sur de multiples supports : potences simples ou doubles, tiges ou entre potelets.



MATÉRIAUX/ COULEURS/

JARDINIÈRE



Autres couleurs:

contretypage du nuancier RAL au choix, sans supplément à partir de 15 pièces

TIGE



Sur nuancier RAL au choix

FIXATIONS/





POTS RONDO



/DESCRIPTION



Pot **RONDO** de forme circulaire.

Il bénéficie d'une réserve d'eau de grande capacité.

Ces contenants sobres s'intègrent parfaitement sur tous les types de sites.

FIXATIONS/

À poser

/DIMENSIONS

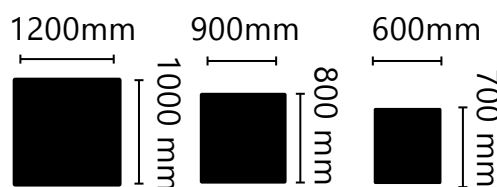

- > Equipée d'un géotextile
- > Contenance substrat : 1000L / 500L / 250L
- > Contenance réserve d'eau : 40 litres
- > Poids : 50Kg / 25Kg / 15Kg

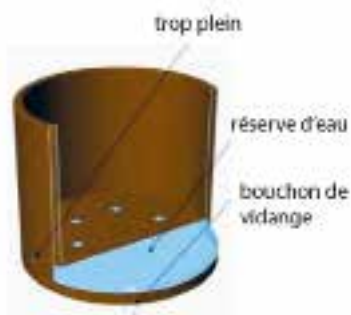

/DESCRIPTION



Pot **RONDO** support ailes

Les pots circulaires peuvent être dotés d'un support élégant en acier.

SUPPORT AILES



MATÉRIAUX/ COULEURS/

JARDINIÈRE



Autres couleurs:

contretypage du nuancier RAL au choix, sans supplément à partir de 15 pièces

Support



Sur nuancier RAL au choix

FIXATIONS/

A poser

BACS CLASSICO

/DESCRIPTION

Bac à plante **CLASSICO** avec bac intérieur galvanisé élingable, constitué d'une structure en acier assemblée par visserie en inox. Ces structures, sans aucune soudure, sont entièrement démontables, parfaits pour le SAV, et d'une grande solidité d'ensemble.

/DIMENSIONS

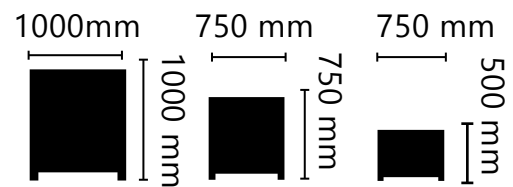

>> FINITION DISPONIBLE AVEC LAMES DE BOIS HORIZONTALES OU VERTICALES, CLASSE 3 D'ORIGINE EUROPÉENNE OU BOIS EXOTIQUE



>> OPTION: PIEDS RÉGLABLES EN ACIER GALVANISÉ

FIXATIONS/

A poser

MATÉRIAUX/ COULEURS/



> BACS À PLANTES KUB

/DESCRIPTION

Pot **KUB**, de forme carrée, avec bac intérieur amovible galvanisé. Pot auto-stable en acier entièrement soudé.



/DIMENSIONS

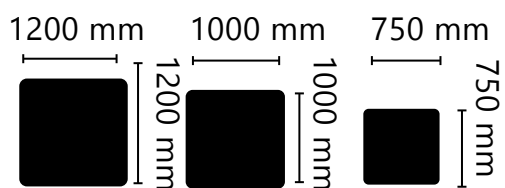

>> OPTIONS:

- > MOTIFS PERSONNALISABLES
- > PIEDS RÉGLABLES EN INOX
- > TOUT INOX

FIXATIONS/

A poser

MATÉRIAUX/

COULEURS/



Sur nuancier RAL au choix

BACS À PLANTES VANTA

/DESCRIPTION

Pot **VANTA** au design très moderne et épuré. de forme évasée en acier roulé entièrement soudé.

/DIMENSIONS

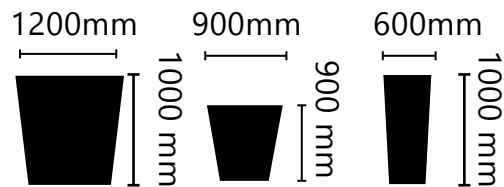

> Trois volumes disponibles : 200L, 400L, 600L

>> OPTIONS :

- > Bac intérieur galvanisé
- > Pieds réglables
- > Personnalisation par découpe Laser (VANTA LUXE)



FIXATIONS/

A poser

MATÉRIAUX/
COULEURS/



Saint Gilles (30) Aménagement du centre ville, Jardinières sur mesure



Maury (66) Barrières Classico Luxe personnalisées



WWW.AXURBAIN.FR



AXURBAIN



AXURBAIN_34

37 CHEMIN DE MUJOLAN

34690 FABREGUES

TÉL : 04 67 07 28 88

FAX : 04 67 07 28 89

CONTACT@AXURBAIN.FR